

福建 武夷山【五忠堂】

交公：沼公《翱、翔、翮》傳下世系表（上）

劉氏族譜

五忠堂修譜委員會 主編：哲甫

校稿：錫熙

臺灣桃園製表：武瑞

西元二〇一六年五月六日（僅供參考）

一代	西元前	始中 祖華	黃帝	昌意	西元前
二代	西元前	少昊式	玄囂	苗龍	西元前
三代	西元前	高陽式	嶠極	帝嚳	西元前
四代	西元前	高辛式	帝嚳	契	西元前
五代	西元前	高辛式	帝堯	棄	西元前
六代	西元前		監明		西元前
			(劉氏始祖)		

一代	西元前	繫姓始祖	監明	永河	西元前
二代	西元前		濟樂	濟安	西元前
三代	西元前		歲紀		西元前
四代	西元前		正定	正成	西元前
五代	西元前		正坤	長歷	西元前
六代	西元前		德科	德堯	西元前
七代	西元前		仁發	仁宏	西元前
八代	西元前		廷貴	廷玖	西元前
九代	西元前		廷紳	廷光	西元前
十代	西元前		行清	爵南	西元前
十一代	西元前			行矩	西元前

一代	西元前	詠肌	相承	全福	美然	西元前
二代	西元前	全祿	美勳	釗勝	釗胎	西元前
三代	西元前	釗臍	釗洞	炳寬	炳亮	西元前
四代	西元前	文盛	文成	錦遙	陞禧	西元前
五代	西元前	陞吉	陞和	瑞朋	瑞明	西元前
六代	西元前	先輝	先揚			西元前
七代	西元前					西元前
八代	西元前					西元前
九代	西元前					西元前
十代	西元前					西元前
十一代	西元前					西元前

十一代	西元前	行矩	復盛	復松	復旺	西元前
十二代	西元前	茂光	茂清	茂華	茂文	西元前
十三代	西元前	孔陽	日盛	日永	日貴	西元前
十四代	西元前	得榮	得康	聚義	宗	西元前
十五代	西元前	昌益	信盛	詠肌	詠肌	西元前
十六代	西元前					西元前
十七代	西元前					西元前
十八代	西元前					西元前
十九代	西元前					西元前
二十代	西元前					西元前
二十一	西元前					西元前

三代	西元前	先柱	源博	源俊	源偪	西元前
四代	西元前	維益	維琮	新興	新興	西元前
五代	西元前	寶招	寶招	晨福	晨祿	西元前
六代	西元前	任期	任玉	任授	任授	西元前
七代	西元前	添禎	添祥	樹湖	樹滄	西元前
八代	西元前	樹淮	樹江	樹數	樹數	西元前
九代	西元前	登富	登貴			西元前
十代	西元前					西元前
十一代	西元前					西元前

登貴	西元前一〇二
俊通	西元前一〇七
俊達	西元前一〇八
彥文	西元前一〇五
彥武	西元前一〇二
標林	西元前一〇一
德勝	西元九四〇
德朋	西元九四〇
德暗	西元九四〇
朝良	西元九〇〇
廷樂	西元八七八
廷聲	西元八七八
元振	西元八二七
元拔	西元八二七
勝清	西元四九代
勝海	西元四九代
試玉	西元五十代
試集	西元五十代
試茂	西元五十代
長遠	西元五一代

長遠	西元五一代
華封	西元五二代
華泰	西元五二代
華壽	西元五二代
祿清	西元五三代
祿源	西元五三代
祿永	西元五三代
祿祥	西元五三代
星亮	西元五四代
星輝	西元五四代
星開	西元五四代
拱和	西元五五代
拱科	西元五五代
拱焯	西元五五代
拱貴	西元五五代
拱盛	西元五五代
拱得	西元五五代
報江	西元五六代
報致	西元五六代
報聯	西元五六代
報睦	西元五六代
報淮	西元五六代
報盛	西元五六代
唐杜二氏祖	西元五七代
隰叔	西元五八代
溫叔	西元五八代
士瀧	西元五九代
士吉	西元五九代
士雲	西元五九代
士和	西元五九代
倉模	西元七〇代
倉桔	西元七〇代
倉達	西元七〇代
倉通	西元七〇代
倉道	西元七〇代
倉遠	西元七〇代
榮信	西元六一代

榮信	西元六七九
封誒	西元六二五
封諒	西元六二五
封璋	西元六二五
封祥	西元六二五
封謹	西元六二五
封誥	西元六二五
大祥	西元六二〇
大禎	西元六二〇
大祿	西元六二〇
大福	西元六二〇
士燮	西元五九九
士球	西元五九九
士魴	西元五九九
貴瀧	西元五二〇
貴文	西元五二〇
貴鳳	西元五二〇
貴舞	西元五二〇
得	西元四七五
開	西元四七五
閔	西元四七五
玉	西元四七五
修	西元四七五
斗	西元四七五
樟禮	西元四四〇
樟秀	西元四四〇
樟華	西元四四〇
金盛	西元四〇一
金葛	西元四〇一
榜勳	西元三七一
榜焯	西元三七一
榜杰	西元三七一
榜熙	西元三七一
顯科	西元三二四
顯和	西元三二四
顯秋	西元三二四
思萬	西元二五五
思能	西元二五五
思安	西元二五五
思玉	西元二五五
喬	西元二五五
思開	西元二五五
思茂	西元二五五

邦公 交公 支派 世系表

西元前二五五	七一代
西元前二五八	七二代
西元前三〇五	七三代
西元前二〇二	七四代
西元前二五八	七五代
西元前一九四	七六代
西元前一〇二	七七代
西元前八七	七八代
西元前八六	七九代
西元前八〇	八〇代
西元前七三	八一代
西元前五五	八二代
西元前八三	八三代
西元前三〇五	八四代
西元前二〇一	八五代
西元前二五八	八六代
西元前一九四	八七代
西元前一〇二	八八代
西元前八七	八九代
西元前八六	九〇代
西元前九一	九一代
西元前七三	九二代

邦公、交公，傳下世系表，由江蘇徐州世界劉氏譜牒研究中心提供

武哀王

伯 (賈) 賈公後裔，受封荊國，改姓荊姓

代頃王

仲 (喜) 喜公，根據沛縣劉滋鳳宗親考證，傳四代以後失聯。

邦公生於西元前二五六六年(農曆四月初三日)，至今二〇一四年，合計為二二七〇年。出生於沛縣豐邑(江蘇省豐縣金劉砦村)，現有邦公祠。公元前一〇六年登皇帝位，為漢朝開國皇帝，公元前一九五年崩。在位十二年。享年六二歲。葬長陵(陝西省咸陽縣東三十五哩)。

齊哀王 襄 則 齊文王

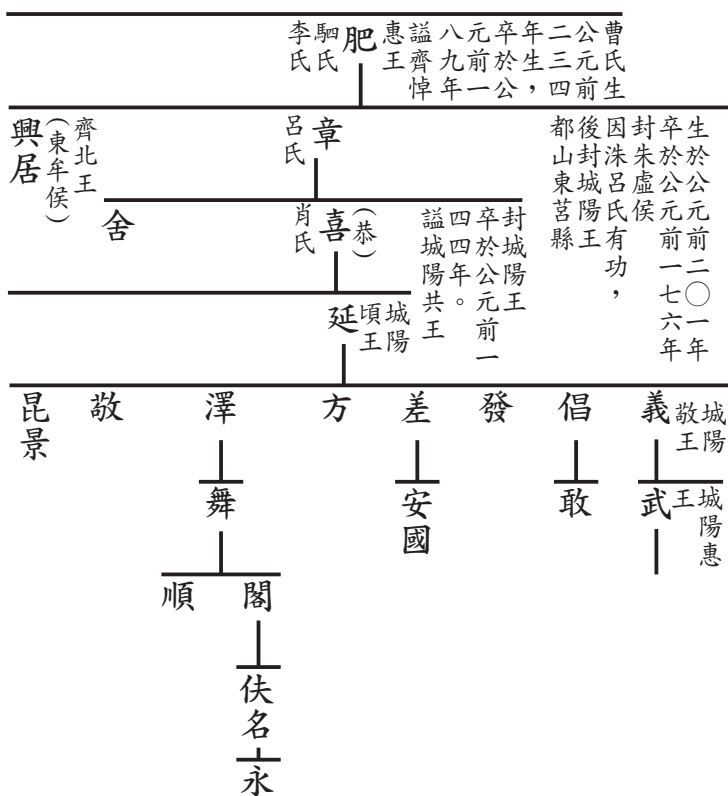

邦公 肥公 傳下

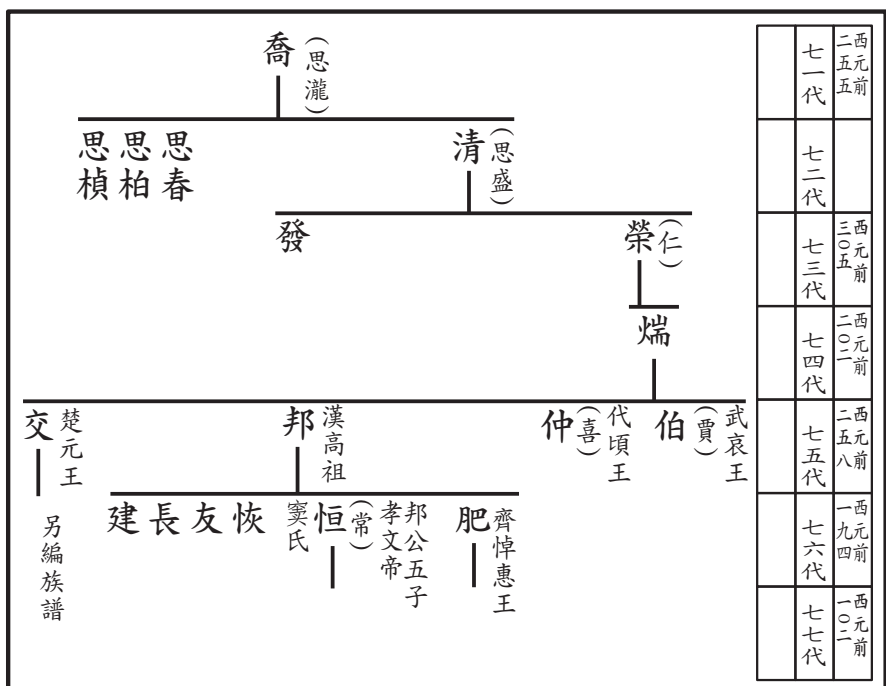

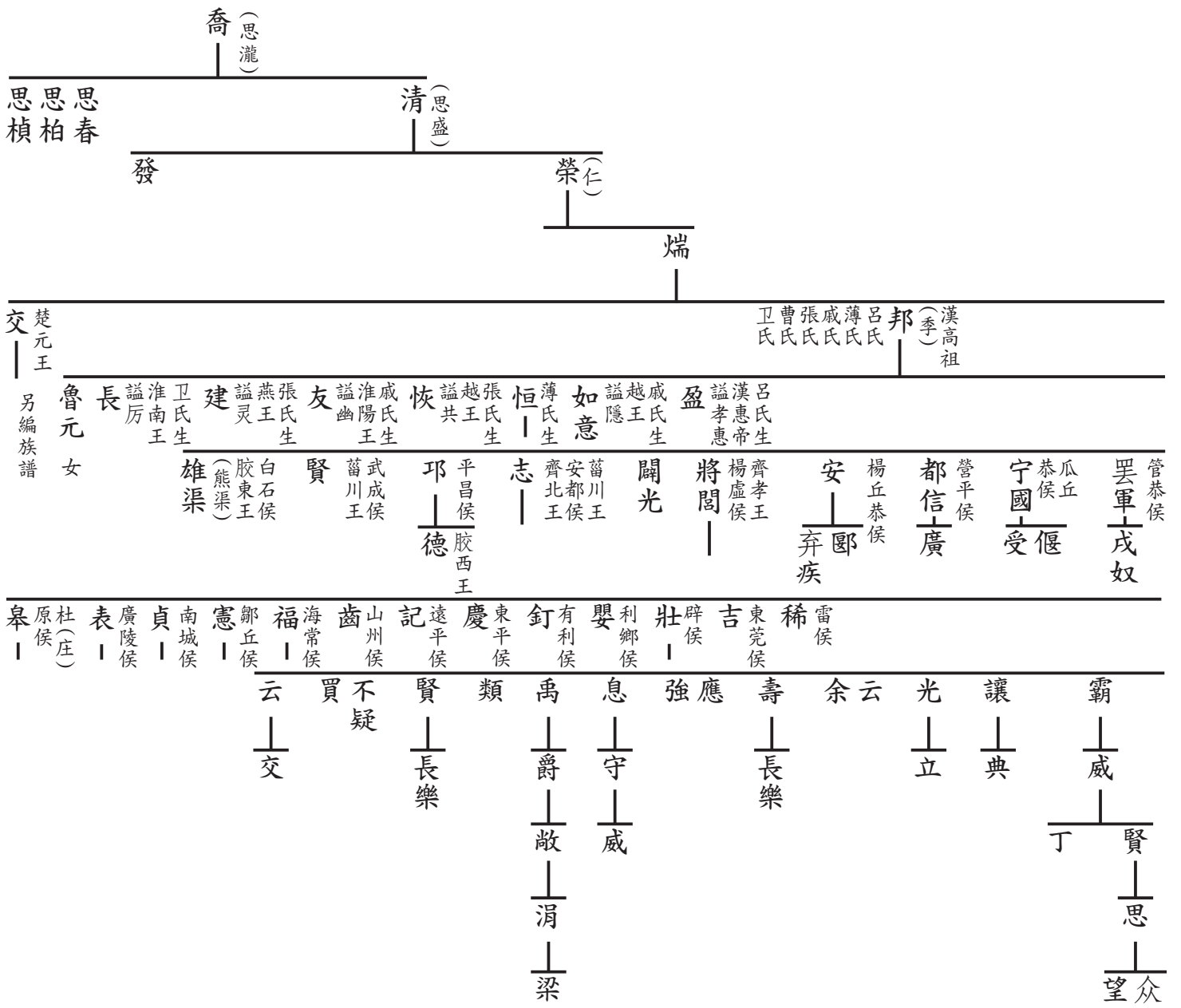

彭城堂劉氏宗祠在徐州市
青藜堂交公宗祠在徐州市
藜照堂邦公宗祠在豐縣
劉氏皇陵在豐縣

邦公交公支派世系表

邦公 肥公傳下

邦公、交公，傳下世系表，由江蘇徐州世界劉氏譜牒研究中心提供

西元前 二五五	七一代
西元前 三〇五	七二代
西元前 二〇二	七三代
西元前 二五八	七四代
西元前 一九四	七五代
西元前 一〇二	七六代
西元前 八七	七七代
西元前 八六	七八代
西元前 八二	七九代
西元前 七三	八〇代
西元前 二五五	八一代
西元前 三〇五	八二代
西元前 二〇二	八三代
西元前 二五八	八四代
西元前 一九四	八五代
西元前 一〇二	八六代
西元前 八七	八七代
西元前 八六	八八代
西元前 八七	八九代
西元前 八六	九〇代
西元前 八七	九一代
西元前 七三	九二代

齊哀王 襄
齊文王 則

彭城堂劉氏宗祠在徐州市
青藜堂交公宗祠在徐州市
藜照堂邦公宗祠在豐縣
劉氏皇陵在豐縣

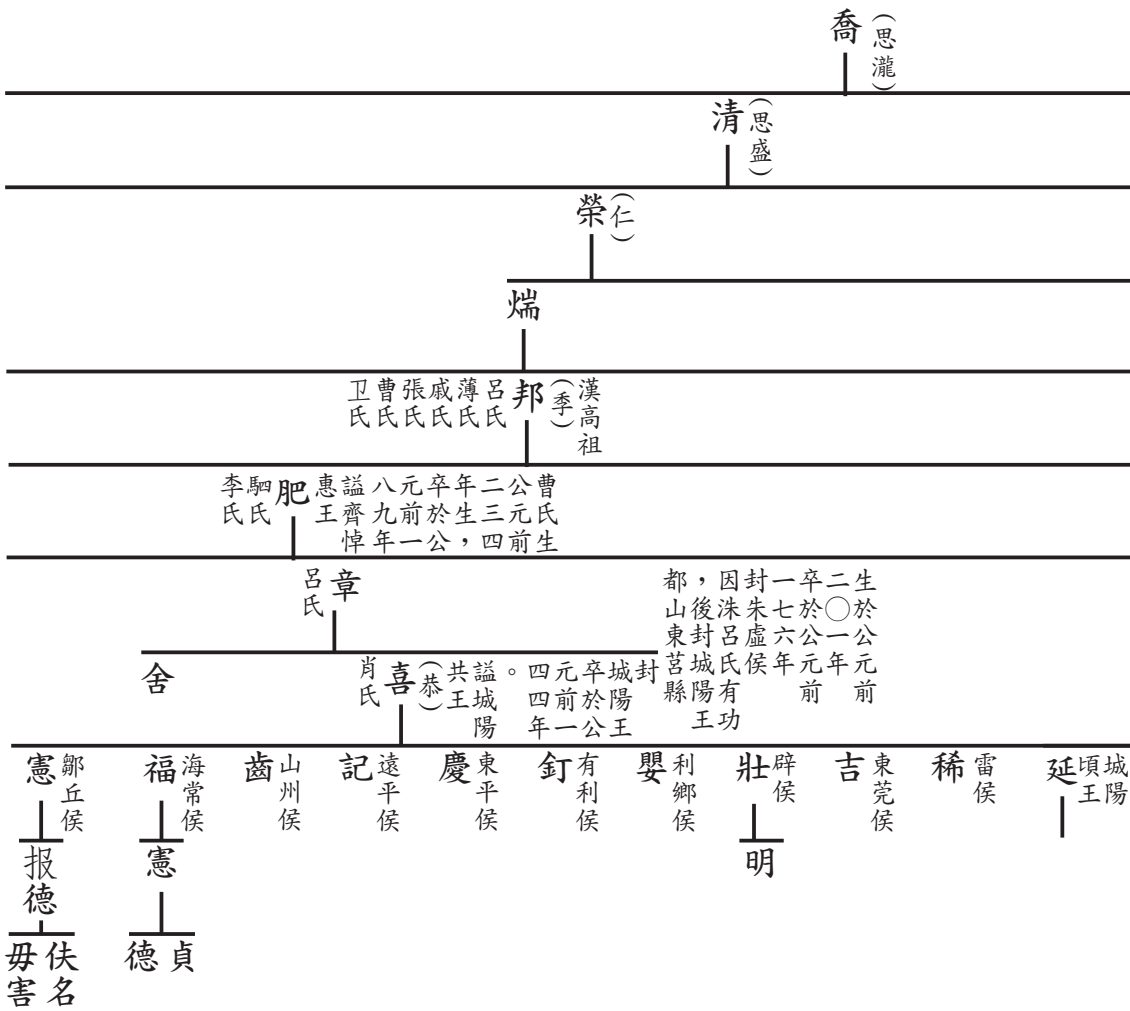

思春
思柏
思楨

發

楚元王
交

另編族譜

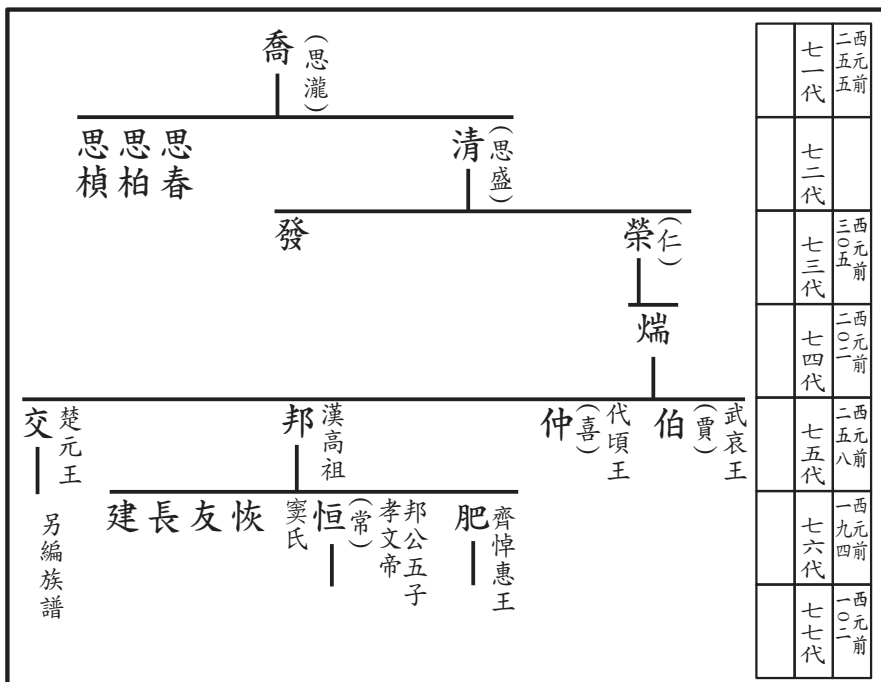
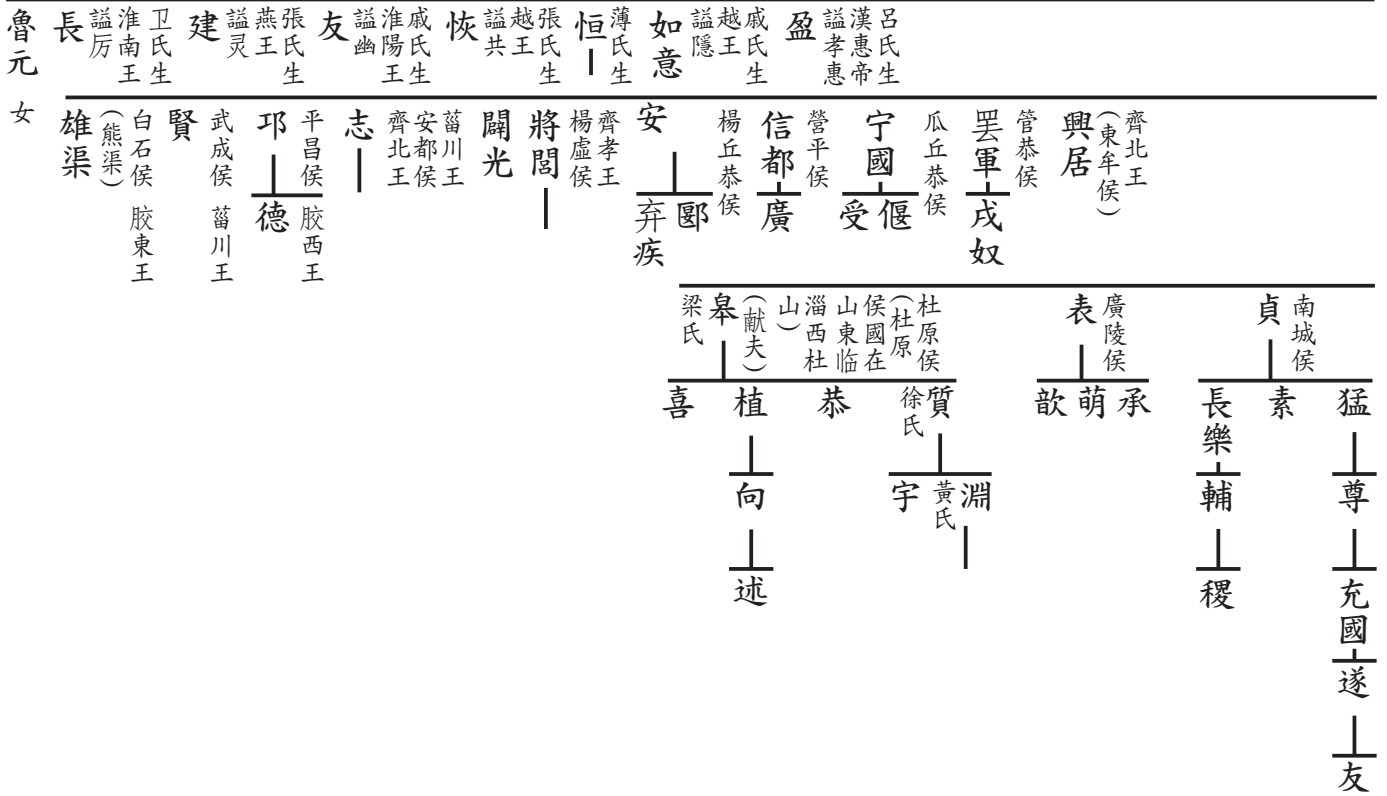

邦公交公支派世系表

邦公 肥公傳下

西元前二五五	七一代
西元前三〇五	七二代
西元前二〇二	七三代
西元前二五八	七四代
西元前一九四	七五代
西元前一〇二	七六代
西元前八七	七七代
西元前八六	七八代
西元前八〇	七九代
西元前七三	八〇代
西元前五五	八一代
西元前五〇	八二代
西元前四一	八三代
西元前三〇	八四代
西元前二〇	八五代
西元前二五	八六代
西元前一四	八七代
西元前一〇	八八代
西元前八	八九代
西元前九	九〇代
西元前七	九一代
西元前三	九二代

彭城堂劉氏宗祠在徐州市
 青藜堂交公宗祠在徐州市
 藜照堂邦公宗祠在豐縣
 劉氏皇陵在豐縣

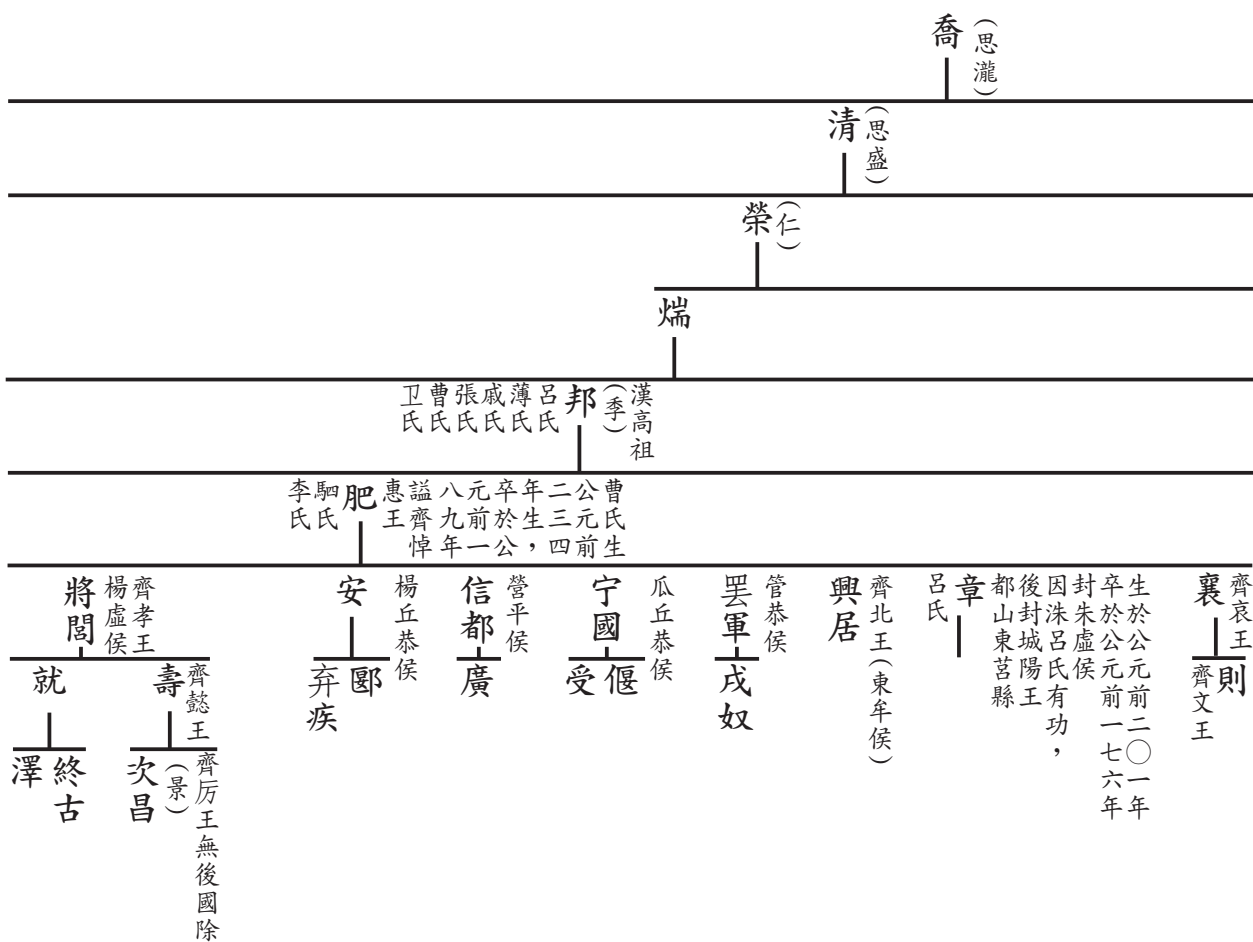

邦公、交公，傳下世系表，由江蘇徐州世界劉氏譜牒研究中心提供

思春
思柏
思楨

發

楚元王
交
另編族譜

魯元
女

長
雄渠
(熊渠)

淮南王
賢
白石侯
膠東王

建
武成侯
菑川王

張氏生
平昌侯
膠西王

友
志

威氏生
安都侯
齊北王

恢
關光

張氏生
越共

恒
薄氏生

如意

越王
諡隱

盈
戚氏生

陽已
罷師
自為
攜
軻
守

信
茂發
遂
終古
得之

漂
奴
更生
建

代
胜之
賢
齊
莫如

伏名

國
弃
守
發
外人

忠
守
壽漢
嘉
光
啟

定
陽都
咸
閱
彭祖

越
德
福
湯
乘

燕
偃
壽
定
閱
廣

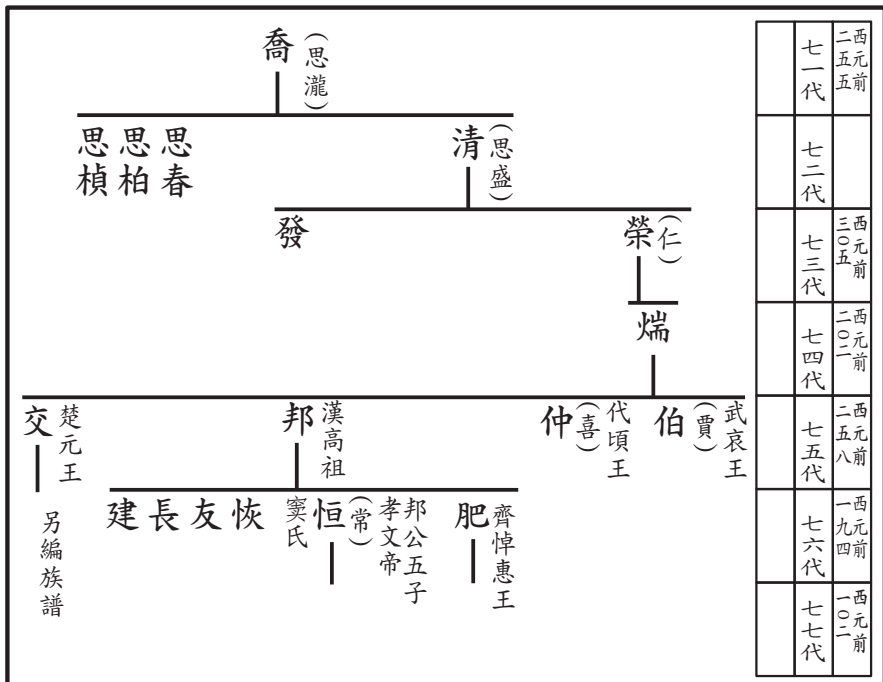

邦公 交公 支派 世系表

邦公、交公，傳下世系表，由江蘇徐州世界劉氏譜牒研究中心提供

西元前 二五五	七一代
西元前 三〇五	七二代
西元前 二〇二	七三代
西元前 二五八	七四代
西元前 一九四	七五代
西元前 一〇二	七六代
西元前 一〇二	七七代
西元前 八七	七八代
西元前 八六	七九代
西元前 八〇	八〇代
西元前 七三	八一代
西元前 二五五	八二代
西元前 八三	八三代
西元前 三〇五	八四代
西元前 二〇一	八五代
西元前 二五八	八六代
西元前 一九四	八七代
西元前 一〇二	八八代
西元前 八七	八九代
西元前 八六	九〇代
西元前 九一	九一代
西元前 七三	九二代

彭城堂劉氏宗祠在徐州市
 青藜堂交公宗祠在徐州市
 藜照堂邦公宗祠在豐縣
 劉氏皇陵在豐縣

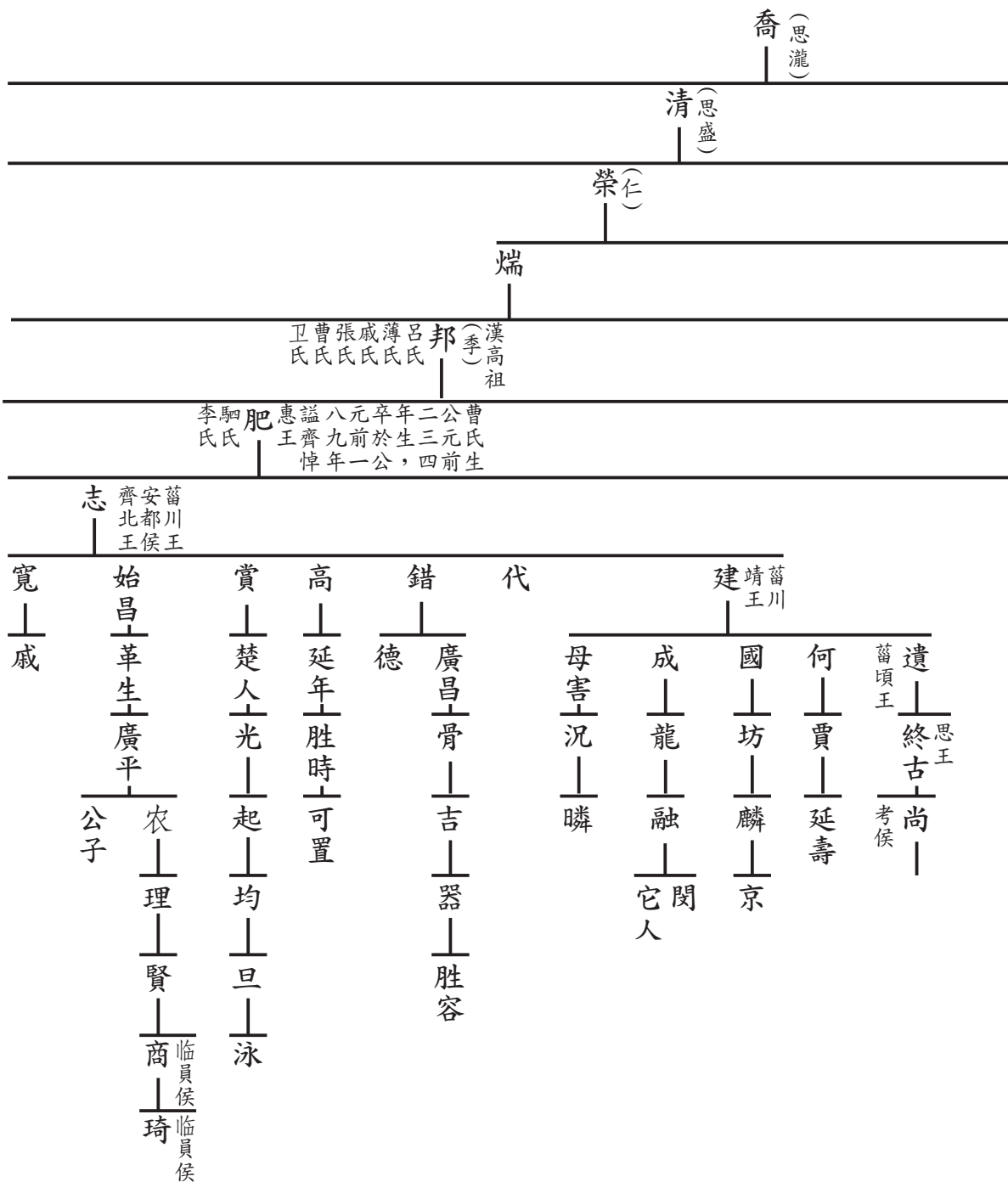

思春
思柏
思楨

發

楚元王
交
另編族譜

魯元女
長
衛氏生
淮南王
建
張氏生
友
威氏生
恢
越王
張氏生
恒
薄氏生
如意
越王
威氏生
盈
漢惠帝
呂氏生
平昌侯
膠西王
印
德
賢
武成侯
菑川王
白石侯
膠東王
雄渠
(熊渠)

胡—廣—嘉
強—中時—福—鼻—利亲—宣—
仲 曠
黑—招—德—利亲—嬰—向
守—德
行—慶忌—師軍—欽—
偃—福
壽
奴—乘—賞—信—祗—岑—盱

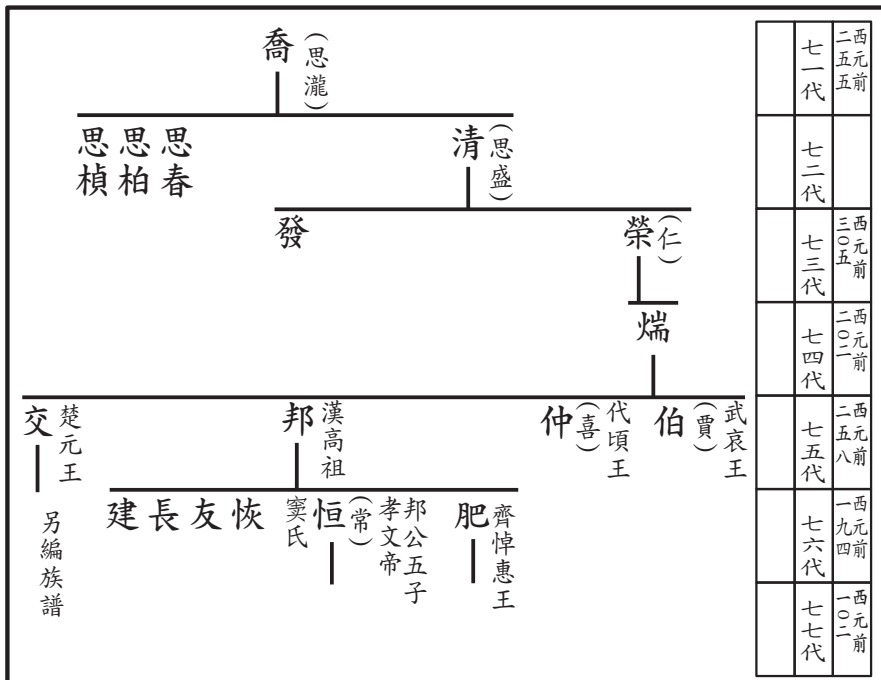

邦公 交公 支派 世系表

邦公 恒公 傳下

西元前二五五	西元前二〇二	西元前一九四	西元前一〇二	西元前八七	西元前八六	西元前八〇	西元前七三	西元前五五	西元前二〇一	西元前一九四	西元前一〇二	西元前八七	西元前八六	西元前九〇	西元前九一	西元前七三					
七一代	七二代	七三代	七四代	七五代	七六代	七七代	七八代	七九代	八〇代	八一代	八二代	八三代	八四代	八五代	八六代	八七代	八八代	八九代	九〇代	九一代	九二代

邦公、交公，傳下世系表，由江蘇徐州世界劉氏譜牒研究中心提供

◎壽光公傳下世系表由中華劉氏荊楚譜牒文化研究中心會長(兼主編)劉光欽宗親提供。
傳下有國家主席劉少奇宗親。

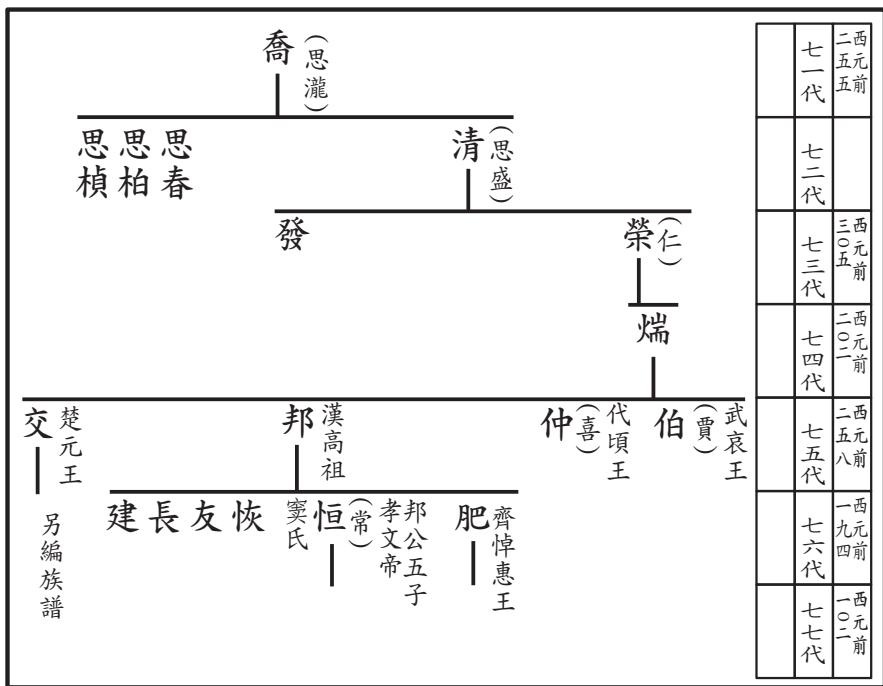
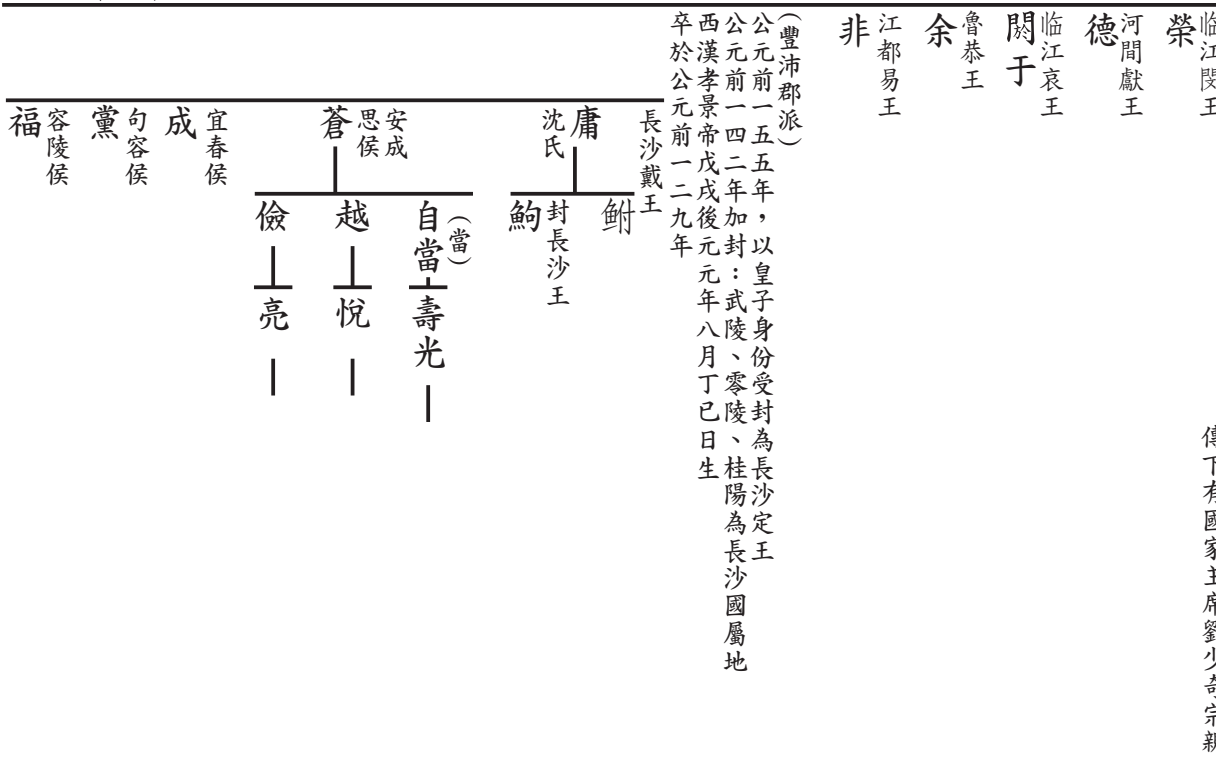
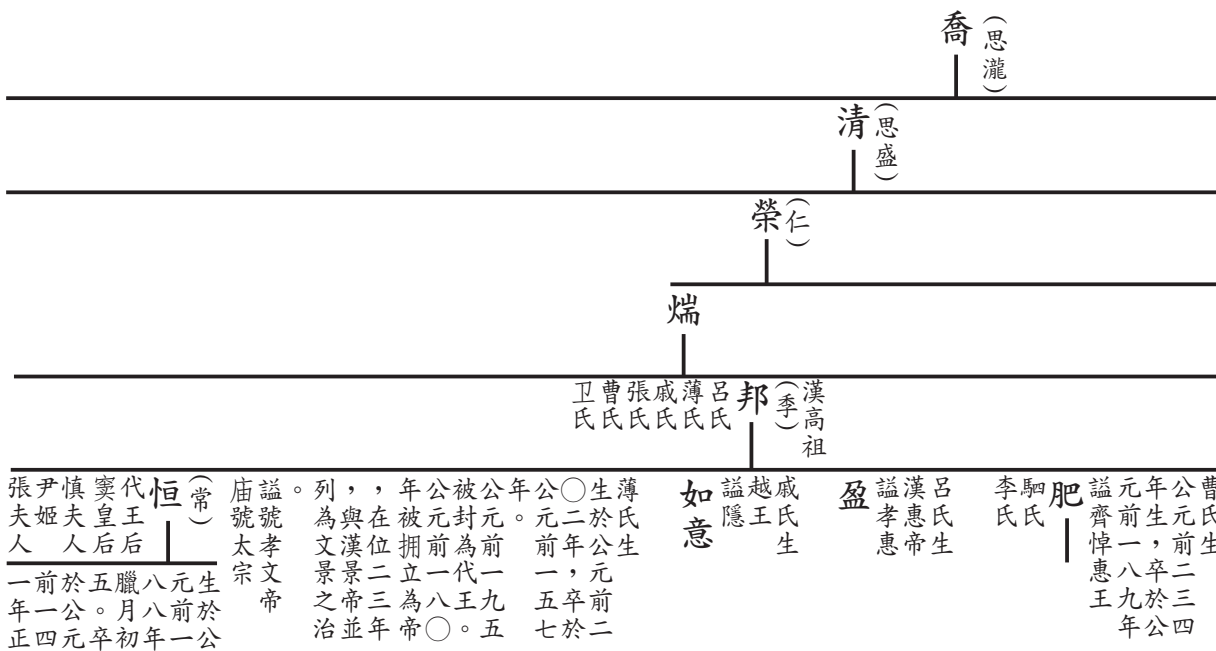

思春
思柏
思楨

發

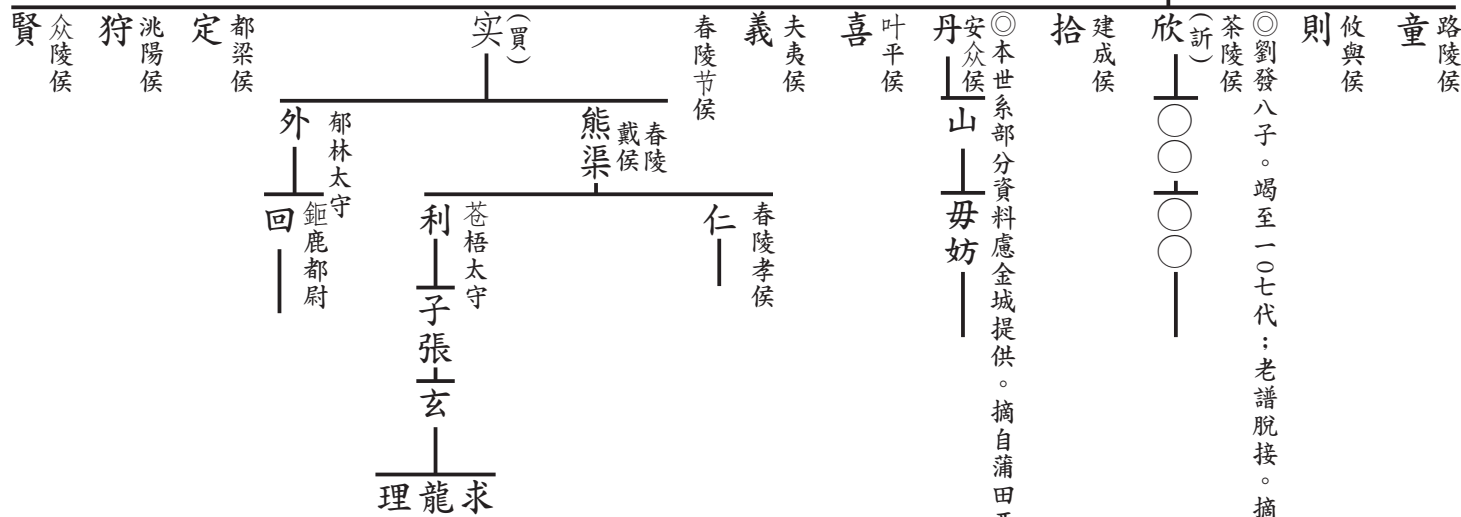
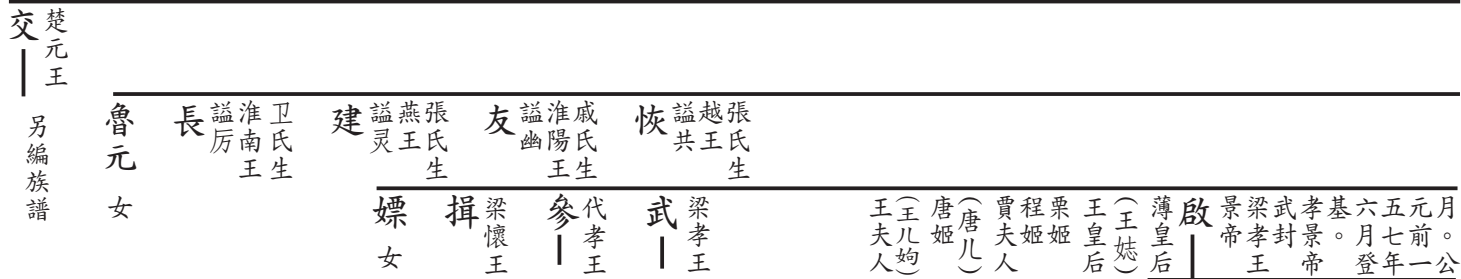

◎本世系部分資料慮金城提供。摘自蒲田西劉劉氏族譜。摘自蒲田江口西劉劉氏族譜。

◎劉發八子。竭至一〇七代；老譜脫接。摘錄蒲田江口西劉劉氏族譜。

彭城堂劉氏宗祠在徐州市
青藜堂交公宗祠在徐州市
藜照堂邦公宗祠在豐縣
劉氏皇陵在豐縣

思春
思柏
思楨

發

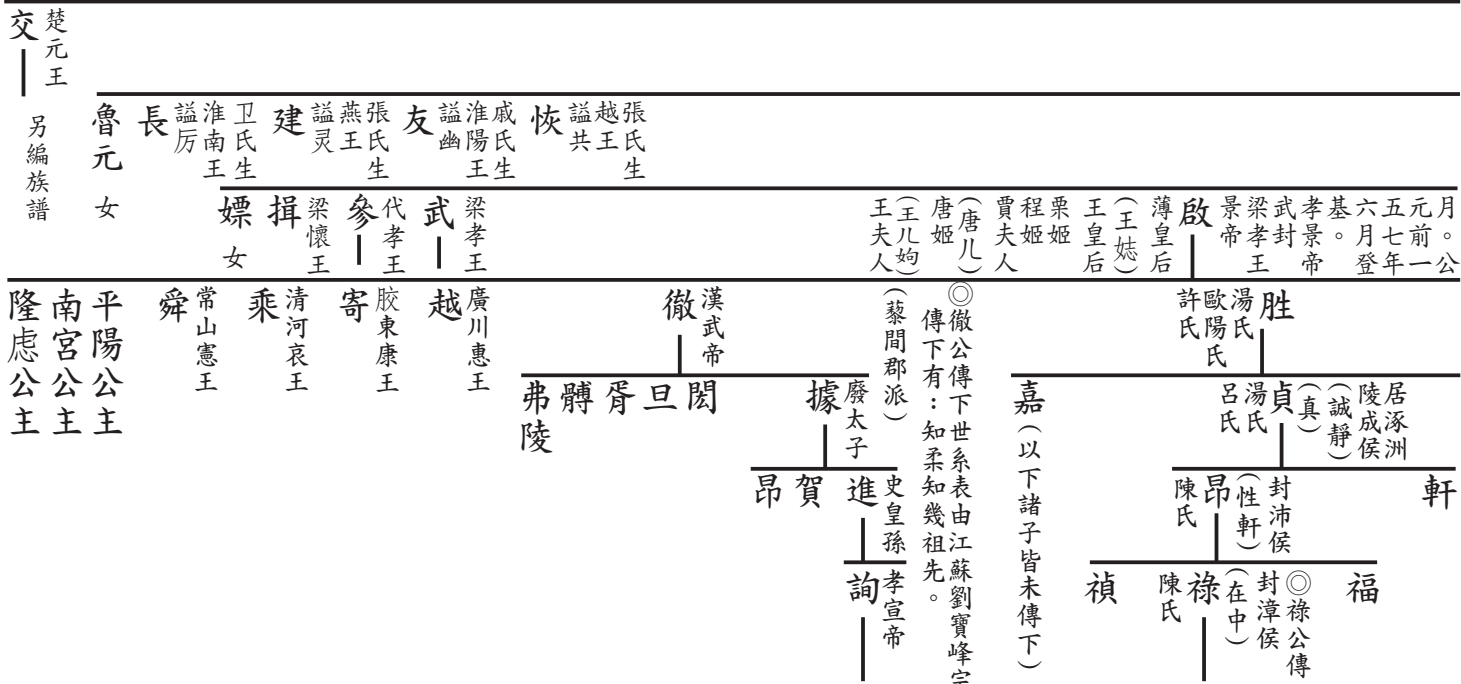

○徹公傳下世系表由江蘇劉寶峰宗親提供。
傳下有：知柔知幾祖先。

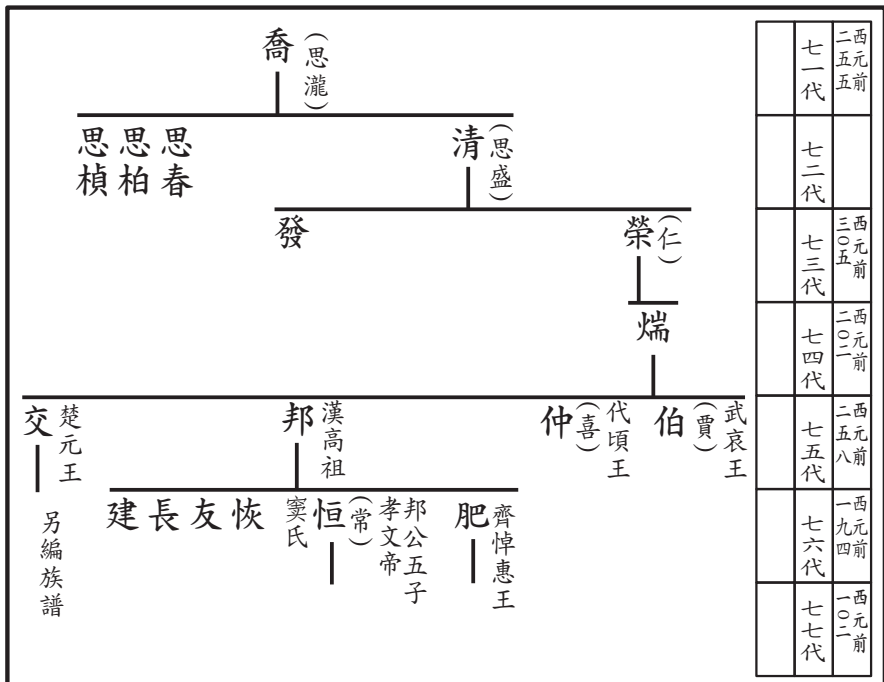

邦公 交公 支派 世系表

邦公 恒公 傳下

西元前 二五五	七一代
西元前 三〇五	七二代
西元前 二〇二	七三代
西元前 二〇二	七四代
西元前 二五八	七五代
西元前 一九四	七六代
西元前 一〇二	七七代
西元前 八七	七八代
西元前 八六	七九代
西元前 八〇	八〇代
西元前 七三	八一代
西元前 二五五	八二代
西元前 八三	八三代
西元前 三〇五	八四代
西元前 二〇一	八五代
西元前 二五八	八六代
西元前 一九四	八七代
西元前 一〇二	八八代
西元前 八七	八九代
西元前 八六	九〇代
西元前 九一	九一代
西元前 七三	九二代

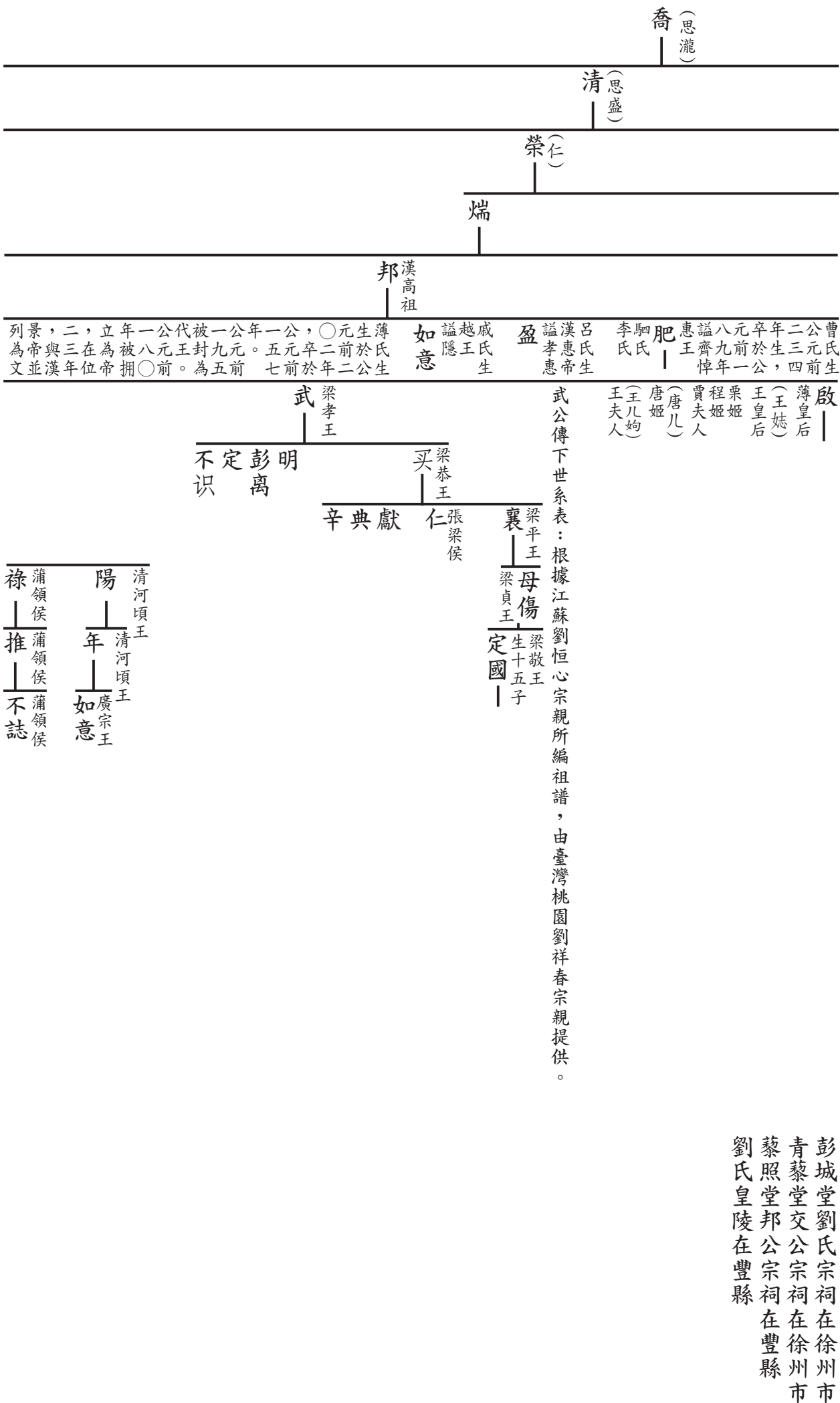

武公傳下世系表：根據江蘇劉恒心宗親所編祖譜，由臺灣桃園劉祥春宗親提供。

彭城堂劉氏宗祠在徐州市
 青藜堂交公宗祠在徐州市
 藜照堂邦公宗祠在豐縣
 劉氏皇陵在豐縣

邦公、交公，傳下世系表，由江蘇徐州世界劉氏譜牒研究中心提供

思春
思柏
思楨

發

楚元王
交

魯元女

長

衛氏生
淮南王
謚厉

建

張氏生
燕王
謚灵

友

戚氏生
淮陽王
謚幽

恢

越王
謚共

嫫女

揖

梁懷王

參

代孝王

慎夫人
尹姬
張夫人

代王后

竇皇后

恒

(常)

宗

文帝

廟號太

謚號孝

景之治

夏丘侯

遇

遷

皋琅侯

郅客

士軍侯

忠

端氏侯

賢

高俞侯

罷軍

武源侯

嘉

利康侯

順

邵侯免

綰

涉侯免

義

清河剛

弘

利昌侯

福

東陽侯

豹

新鄉侯

成

東昌侯

寅

修市侯

遷

南曲侯

萬世

利昌侯

縱

東陽侯

步可

新鄉侯

親

東昌侯

子秋

修市侯

尊

南曲侯

光祿

利昌侯

乃始

東陽侯

尊

新鄉侯

罷

東昌侯

元

修市侯

云

修市侯

殷

利昌侯

封親

東陽侯

佟

新鄉侯

祖

東昌侯

云

修市侯

伯浩

王莽免

換

王莽免

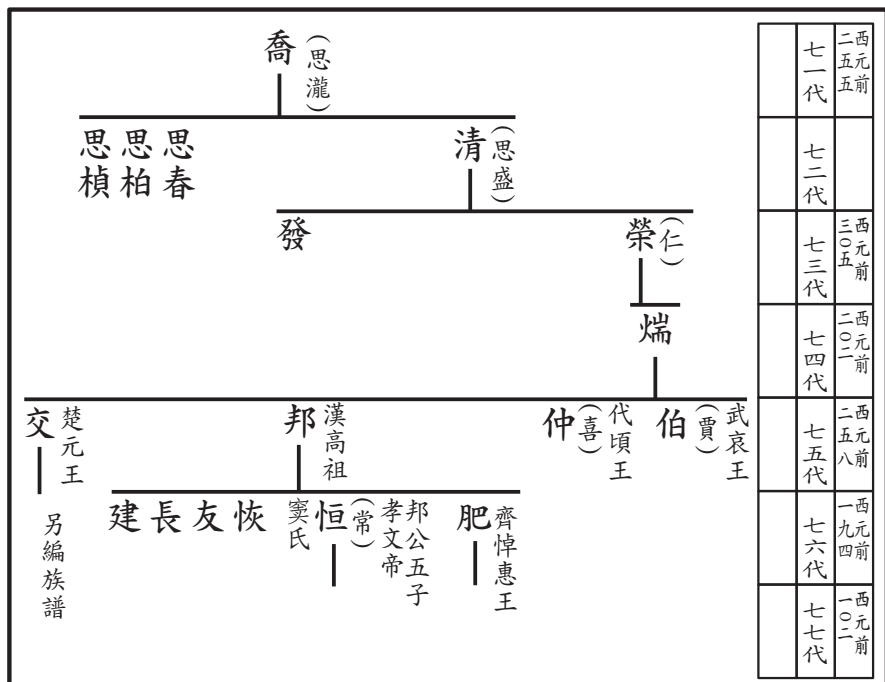

交公支派世系表

交公

七一代	七二代	七三代	七四代	七五代	七六代	七七代	七八代	七九代	八〇代	八一代	八二代	八三代	八四代	八五代	八六代	八七代	八八代	八九代	九〇代	九一代	九二代
-----	-----	-----	-----	-----	-----	-----	-----	-----	-----	-----	-----	-----	-----	-----	-----	-----	-----	-----	-----	-----	-----

邦公、交公，傳下世系表，由江蘇徐州世界劉氏譜牒研究中心提供

漢高祖
邦——另編族譜

交公生於西元前二五一年，至今二〇一四年總共為二二六五年。

辟非 立太子，早歿

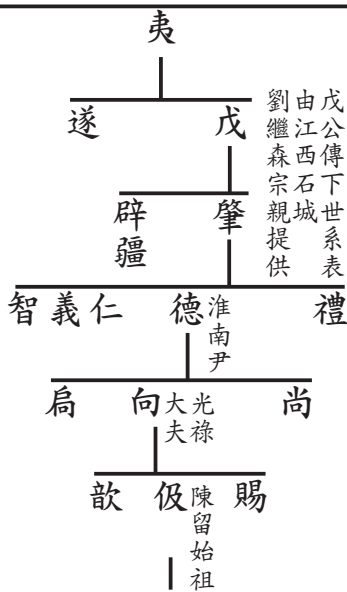

楚夷王
官宗正
嗣楚王；謀反自殺
墓在徐州，工程浩大，保留完整，直得參訪

郢——
戊——
德——

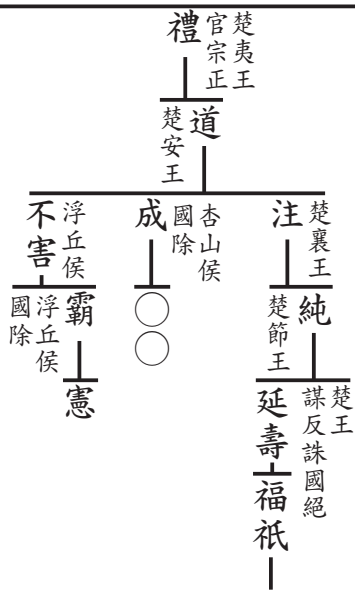

紅懷侯 登
紅敬侯 嘉
紅袁侯 章
國除 無傳

彭城堂劉氏宗祠在徐州市
青藜堂交公宗祠在徐州市
藜照堂邦公宗祠在豐縣
劉氏皇陵在豐縣

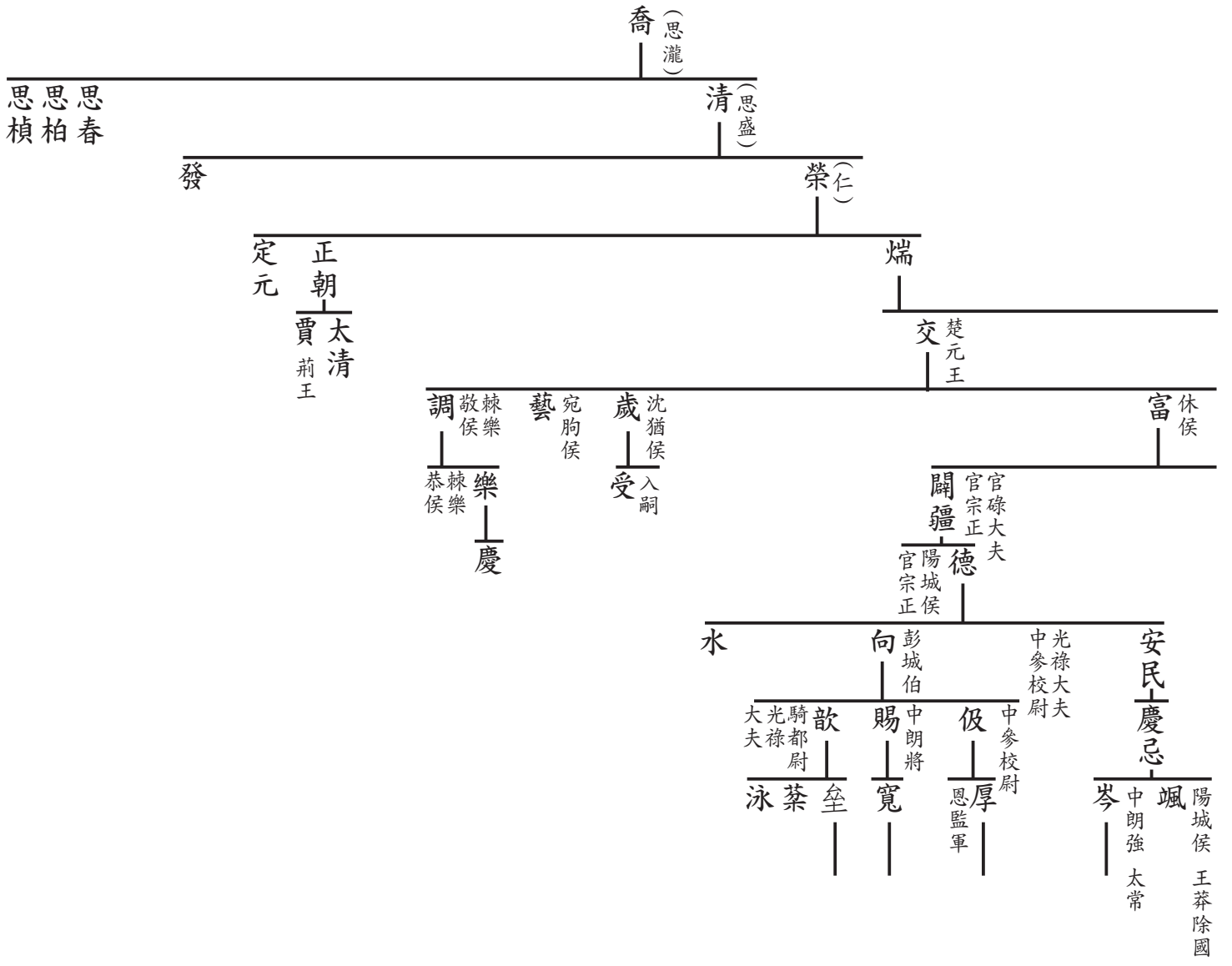

交公支派世系表

七代	八一代	
八代	八二代	
九代	八三代	
十代	八四代	
十一代	八五代	
十二代	八六代	
十三代	八七代	
十四代	八八代	
十五代	八九代	
十六代	九十代	
十七代	九一代	
十八代	九二代	
十九代	九三代	
二十代	九四代	
二一代	九五代	
二二代	九六代	
二三代	九七代	
二四代	九八代	
二五代	九九代	
二六代	一〇〇代	
二七代	一〇一代	
二八代	一〇二代	

交↓表↓戊↓肇↓德↓向↓伋

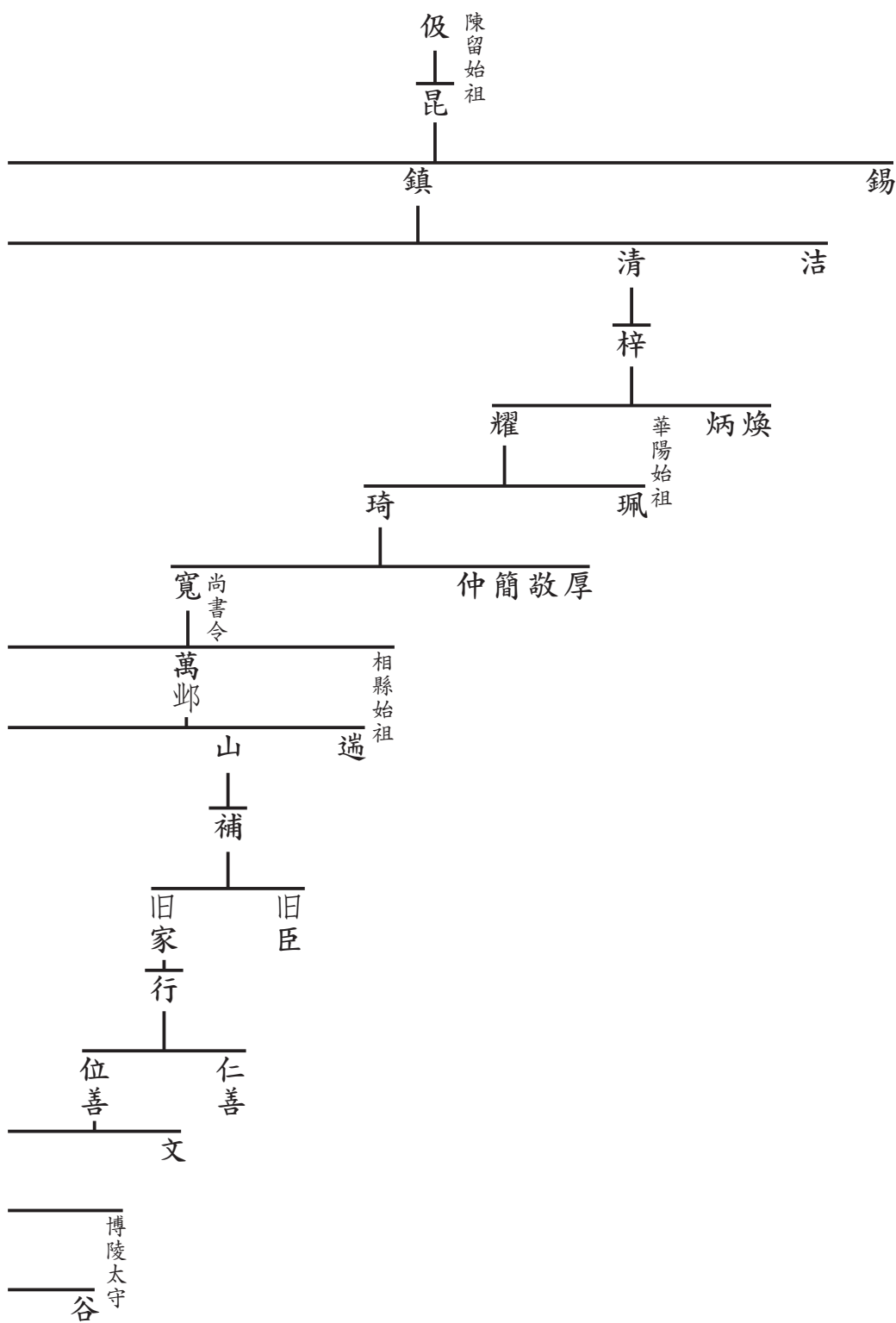

—繼世

鈺

淨

萬萬萬萬
江湖峰壑

馥

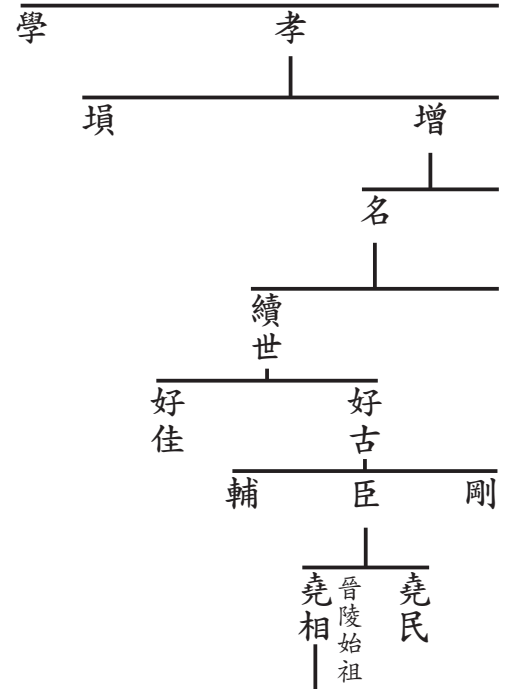
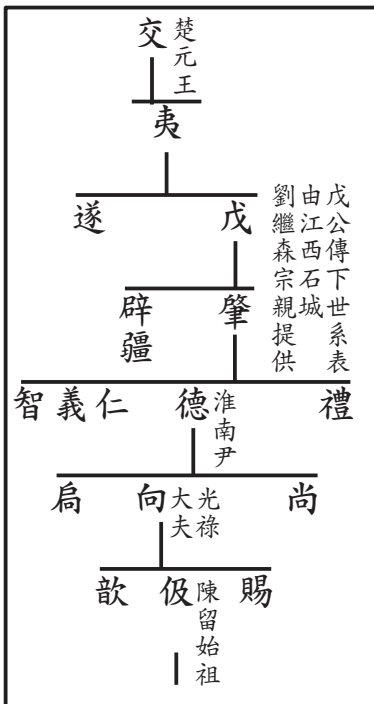

交公支派世系表

七代	八一代	
八代	八二代	
九代	八三代	
十代	八四代	
十一代	八五代	
十二代	八六代	
十三代	八七代	
十四代	八八代	
十五代	八九代	
十六代	九十代	
十七代	九一代	
十八代	九二代	
十九代	九三代	
二十代	九四代	
二一代	九五代	
二二代	九六代	
二三代	九七代	
二四代	九八代	
二五代	九九代	
二六代	一〇〇代	
二七代	一〇一代	
二八代	一〇二代	

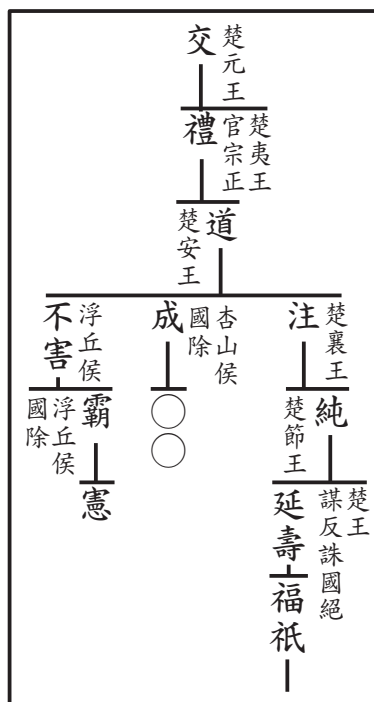

福祇 | 安慶 | 用中 | 惠仁 | 靖安 | 敬修 | 瑞可 | 伯林 | 仁美 | 紹祖 | 天明 | 紹朗 | 如朋 | 均雅 | 孟隆 | 仲素 | 復遠 | 俊因 | 學淵 | 如困 | 行敏 |

	一〇一代	一〇二代	一〇三代	一〇四代	一〇五代	一〇六代	一〇七代	一〇八代	一〇九代	一一〇代	一一一代	一一二代	一一三代	一一四代	一一五代	一一六代	一一七代	一一八代	一一九代	一二〇代	一二一代	一二二代
二七代	二八代	二九代	三十代	三十一代	三二代	三三代	三四代	三五代	三六代	三七代	三八代	三九代	四十代	四一代	四二代	四三代	四四代	四五代	四六代	四七代	四八代	

行敏 | 月潭 | 任芳 | 江南 | 寶鑑 | 顏玉 | 胜義 | 節用 | 藍亭 | 友謙 | 志高 | 克賢 | 开先 | 魯道 | 以問 | 知祖 | 空山 | 洪崖 | 云叟 | 太康 | 光行 |

居江西泰和等地

	一二一代	一二二代	一二三代	一二四代	一二五代	一二六代	一二七代	一二八代	一二九代	一三〇代	一三一一代	一三二代	一三三代	一三四代	一三五代	一三六代	一三七代	一三八代	一三九代	一四〇代	一四一代	一四二代
四七代	四八代	四九代	五十代	五一代	五二代	五三代	五四代	五五代	五六代	五七代	五八代	五九代	六十代	六一代	六二代	六三代	六四代	六五代	六六代	六七代	六八代	

光行 | 月卿 | 府君 | 舜臣 | 竹軒 | 耀德 | 惟成 | 松操 | 清 | 念二 | 安祥 | 續郎 | 楚高 | 瑞滿 | 均智 | 用章 | 孟清 | 仲謹 | 淑昌 | 季珊 | 盛宣 |

	一四一代	一四二代	一四三代	一四四代	一四五代	一四六代	一四七代	一四八代	一四九代	一五〇代	一五一一代	一五二代	一五三代	一五四代	一五五代	一五六代	一五七代	一五八代	一五九代	一六〇代	一六一代	一六二代
六七代	六八代	六九代	七十代	七一代	七二代	七三代	七四代	七五代	七六代	七七代	七八代	七九代	八十代	八一代	八二代	八三代	八四代	八五代	八六代	八七代	八八代	

盛宣 | 尚恕 | 漢癢 | 國華 | 士柏 | 志宏 | 貞維 | 匡諷 | 世孟 | 世庚 |

交公支派世系表

七代	八一代	八二代	八三代	八四代	八五代	八六代	八七代	八八代	八九代	九十代	九一代	九二代	九三代	九四代	九五代	九六代	九七代	九八代	九九代	一〇代	一〇一代	一〇二代
----	-----	-----	-----	-----	-----	-----	-----	-----	-----	-----	-----	-----	-----	-----	-----	-----	-----	-----	-----	-----	------	------

交→富→闢疆→德→安民→慶忌→岑

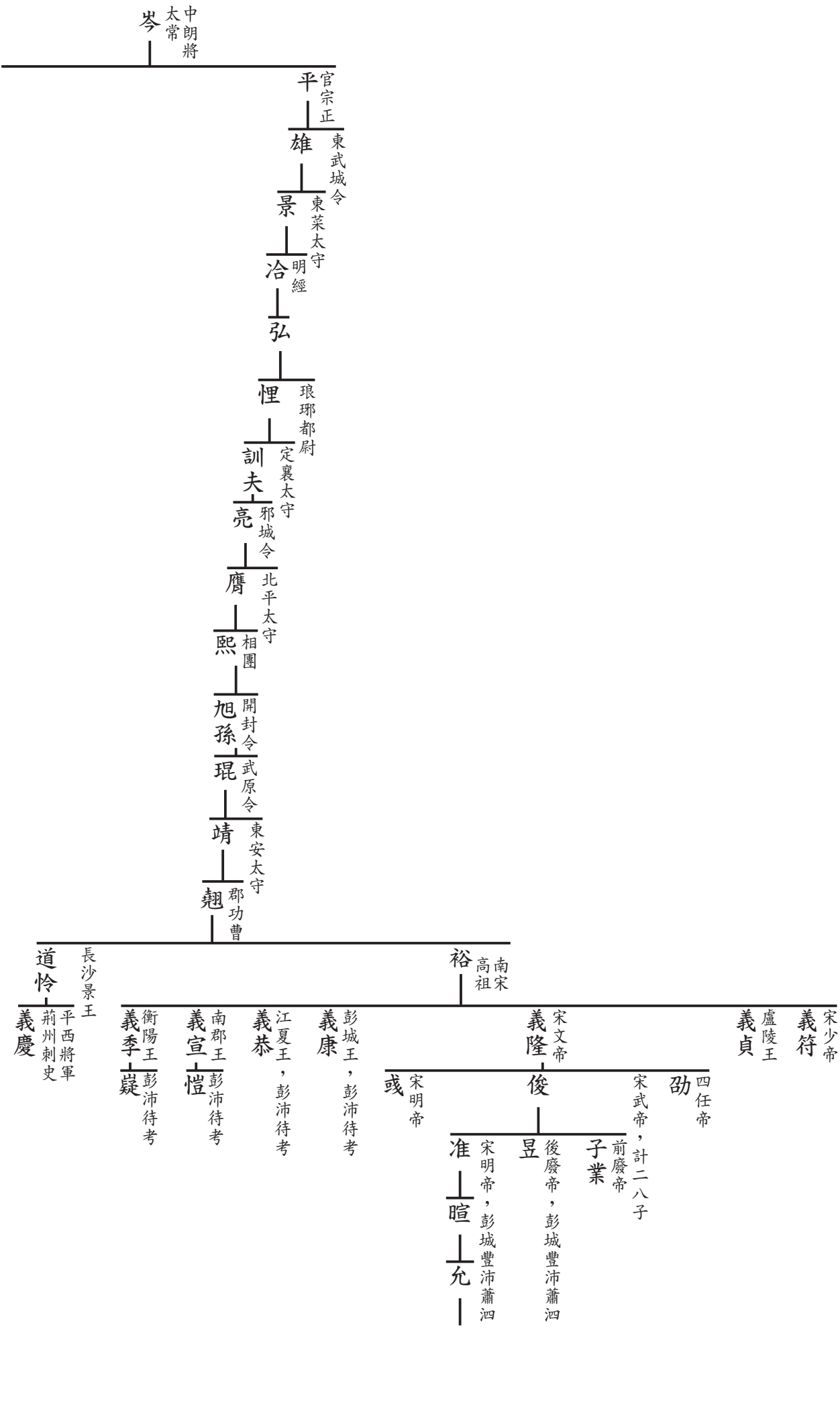

交公支派世系表

八一代	八二代	八三代	八四代	八五代	八六代	八七代	八八代	八九代	九〇代	九一代	九二代	九三代	九四代	九五代	九六代	九七代	九八代	九九代	一〇〇代	一〇一代	一〇二代
七代	八代	九代	十代	十一代	十二代	十三代	十四代	十五代	十六代	十七代	十八代	十九代	二十代	二一代	二二代	二三代	二四代	二五代	二六代	二七代	二八代

交↓富↓關疆↓德↓向↓倭↓厚↓遐

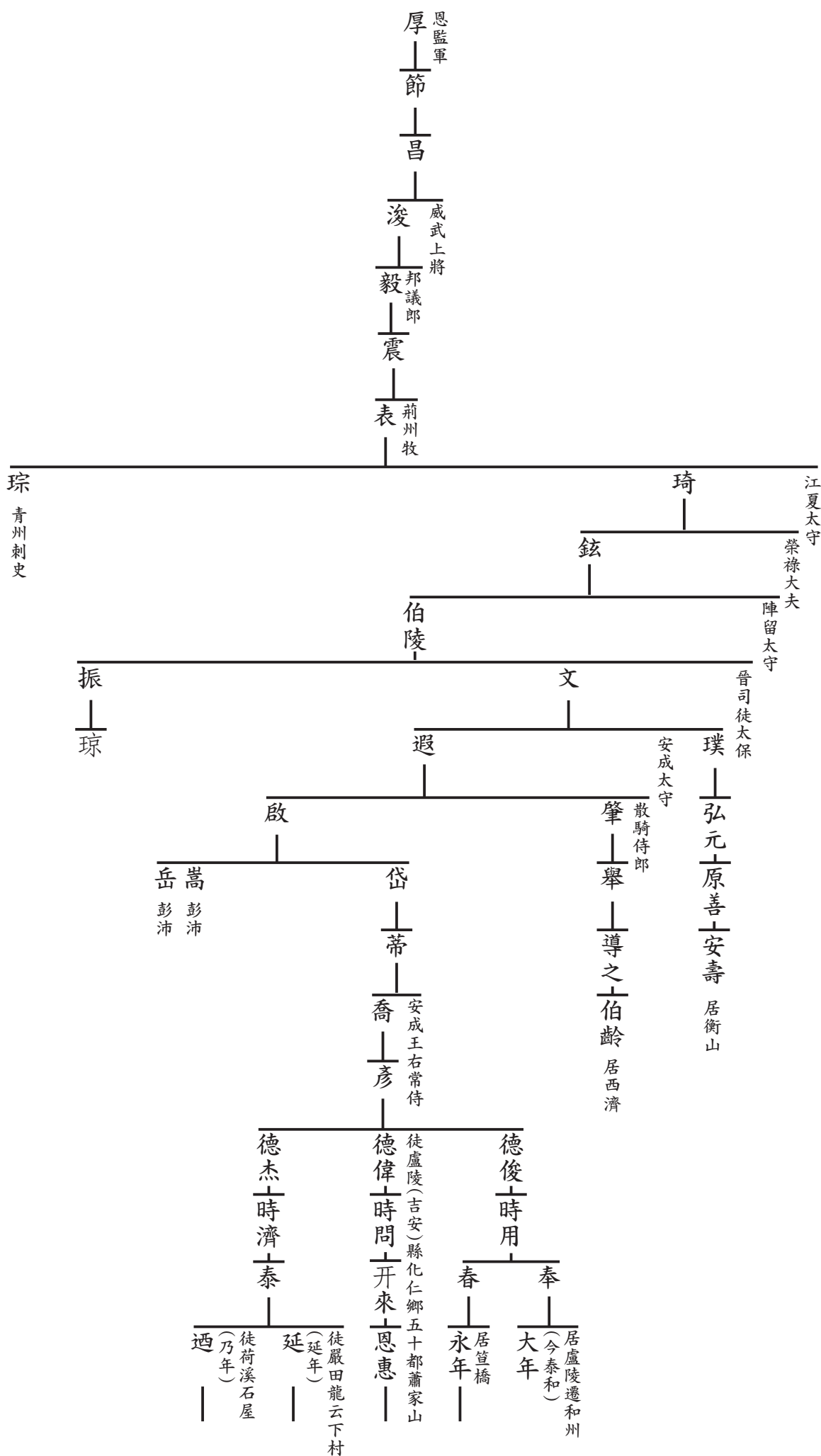

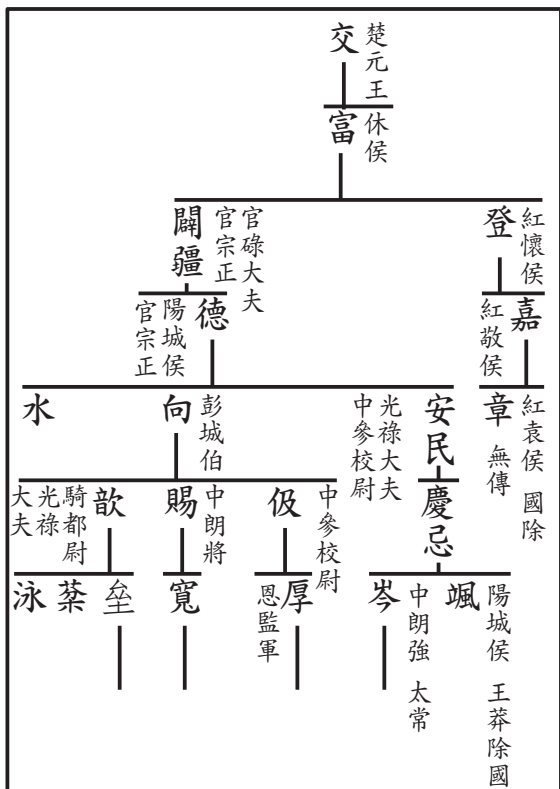

交公支派世系表

七代	八一代	
八代	八二代	
九代	八三代	
十代	八四代	
十一代	八五代	
十二代	八六代	
十三代	八七代	
十四代	八八代	
十五代	八九代	
十六代	九十代	
十七代	九一代	
十八代	九二代	
十九代	九三代	
二十代	九四代	
二一代	九五代	
二二代	九六代	
二三代	九七代	
二四代	九八代	
二五代	九九代	
二六代	一〇〇代	
二七代	一〇一代	
二八代	一〇二代	

文詳

泰山

衛

俊

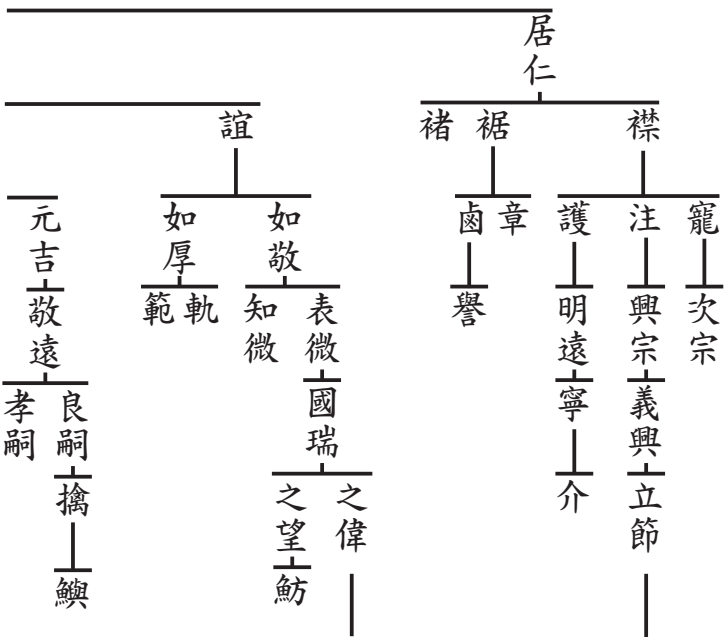

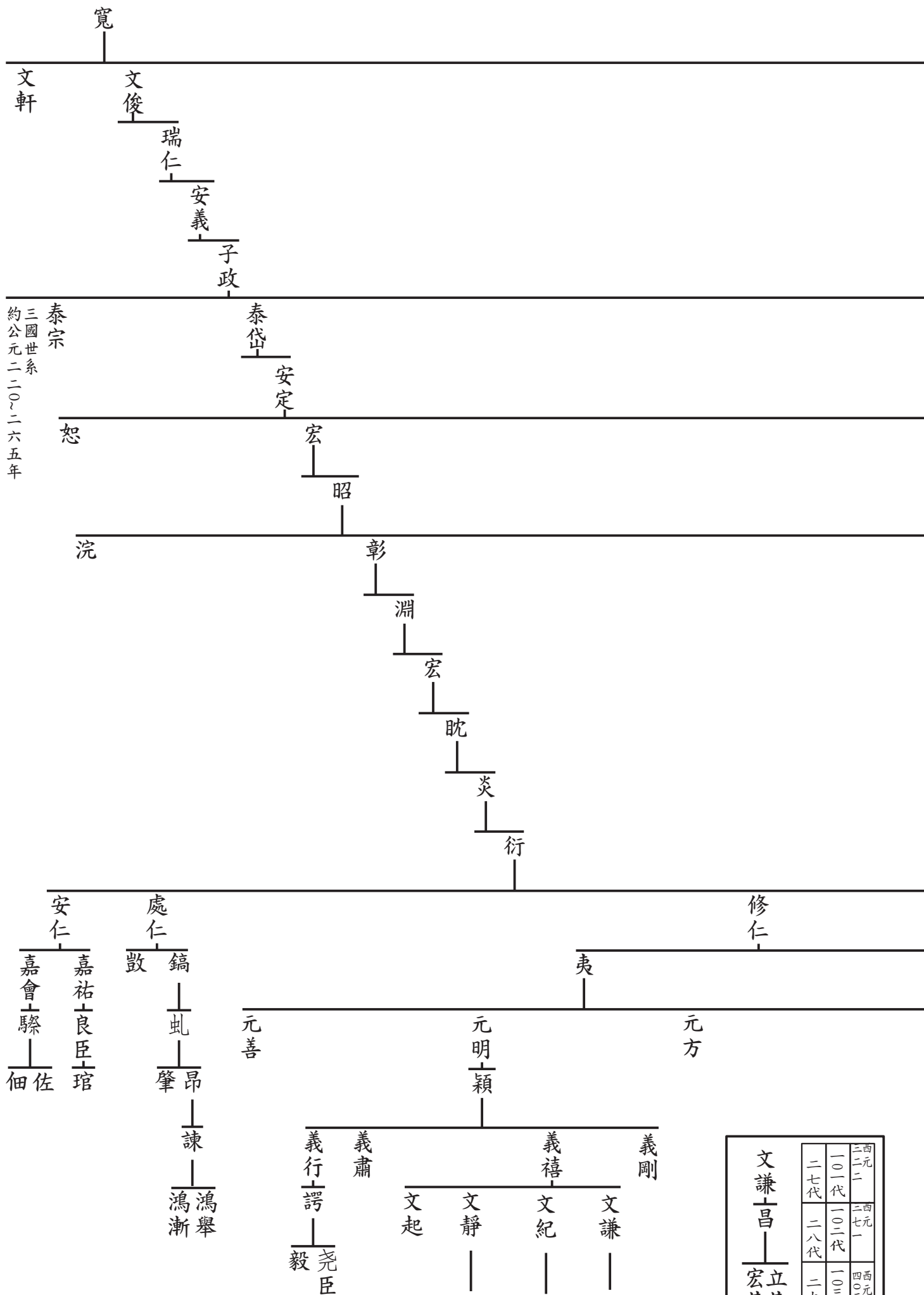

文謙	—	昌	—	立基	宏基					
						二七代	一〇一代	二七代	一〇二代	二七代
						二八代	一〇二代	二七代	一〇三代	二七代
二九代	一〇三代	二七代	一〇四代	二七代	二九代					

交公支派世系表

七代	八一代
八代	八二代
九代	八三代
十代	八四代
十一代	八五代
十二代	八六代
十三代	八七代
十四代	八八代
十五代	八九代
十六代	九十代
十七代	九一代
十八代	九二代
十九代	九三代
二十代	九四代
二一代	九五代
二二代	九六代
二三代	九七代
二四代	九八代
二五代	九九代
二六代	一〇〇代
二七代	一〇一代
二八代	一〇二代

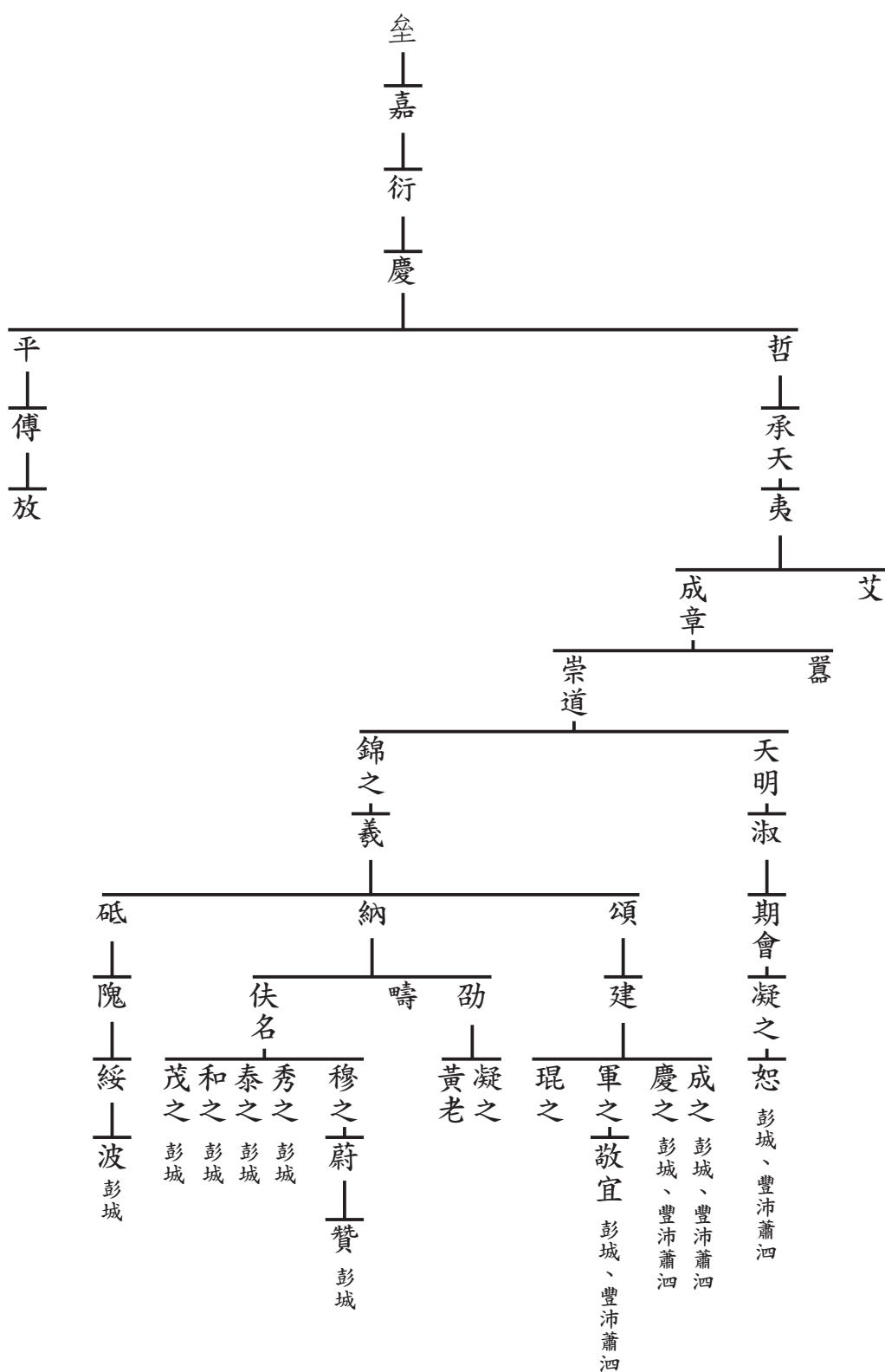

交公支派世系表

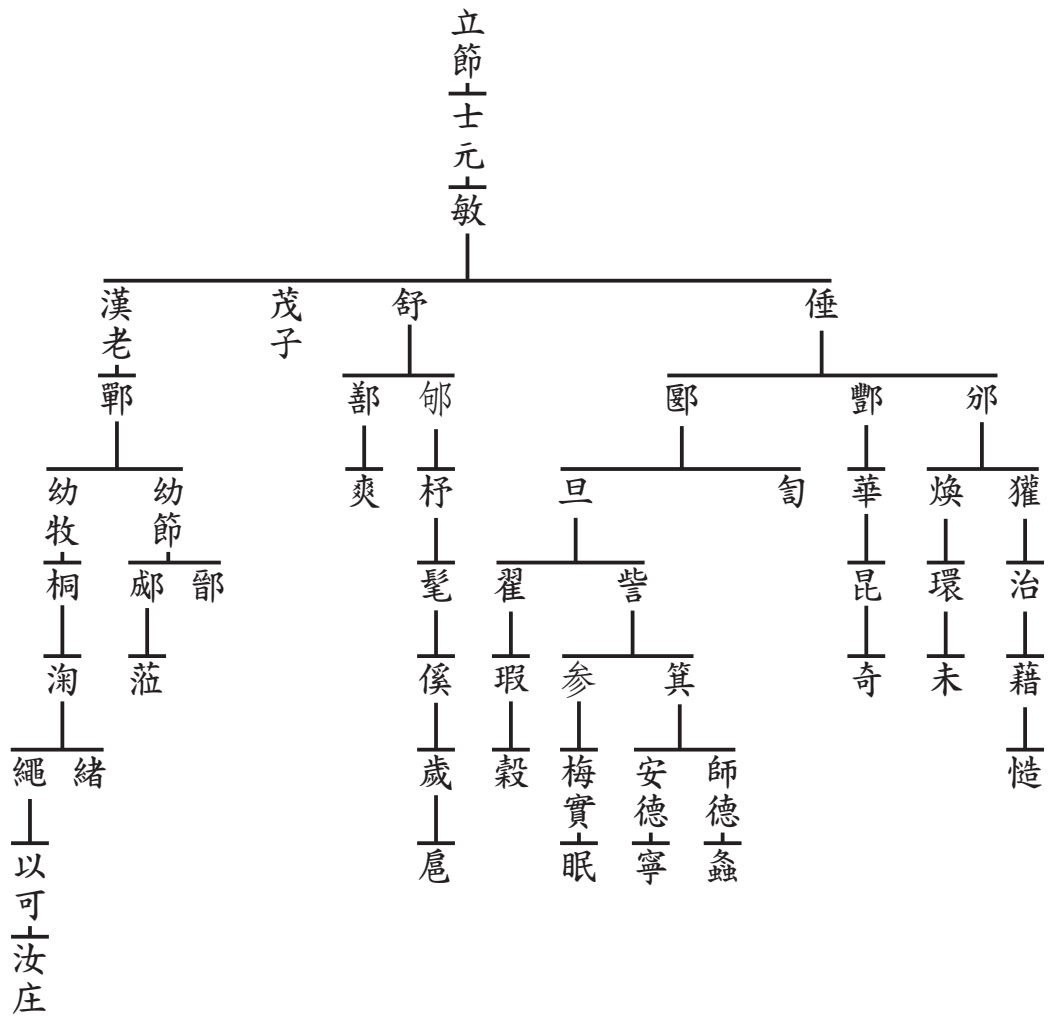

二七代	一〇一代	
二八代	一〇二代	
九代	一〇三代	
三十代	一〇四代	
三一代	一〇五代	
三二代	一〇六代	
三三代	一〇七代	
三四代	一〇八代	
三五代	一〇九代	
三六代	一一〇代	
三七代	一一一代	
三八代	一一二代	
三九代	一一三代	
四十代	一一四代	
四一代	一一五代	
四二代	一一六代	
四三代	一一七代	
四四代	一一八代	
四五代	一一九代	
四六代	一二〇代	
四七代	一二一代	
四八代	一二二代	

之偉
—
芮
—
奇

莘起

炎起

航

輶

師源

師道

櫟

樗

—
應祥

—
驪

—
煥辰

—
陵

—
南伸

—
松龍

—
有進
—
君玉

—
有容
—
許

交公支派世系表

二七代	一〇一代
二八代	一〇二代
九代	一〇三代
三十代	一〇四代
三一代	一〇五代
三二代	一〇六代
三三代	一〇七代
三四代	一〇八代
三五代	一〇九代
三六代	一一〇代
三七代	一一一代
三八代	一一二代
三九代	一一三代
四十代	一一四代
四一代	一一五代
四二代	一一六代
四三代	一一七代
四四代	一一八代
四五代	一一九代
四六代	一二〇代
四七代	一二一代
四八代	一二二代

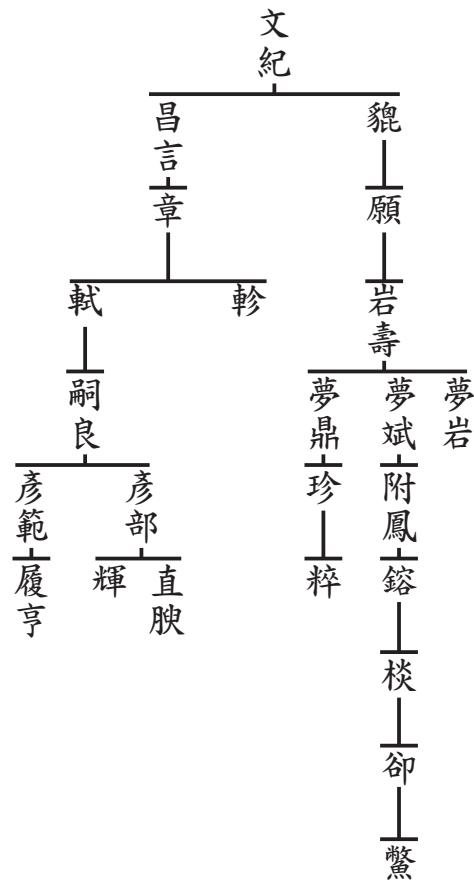

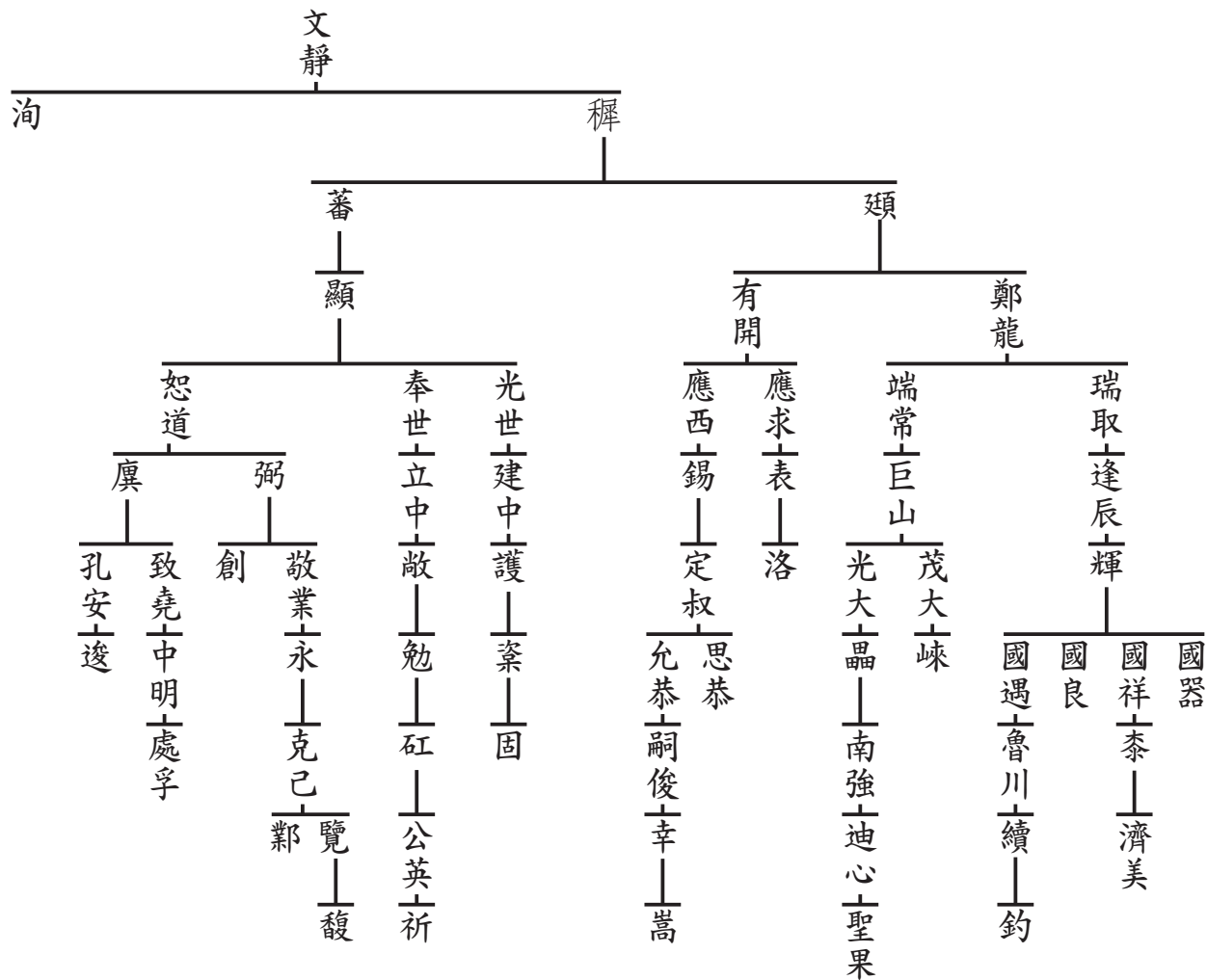

交公支派世系表

二七代	一〇一代
二八代	一〇二代
九代	一〇三代
三十代	一〇四代
三一代	一〇五代
三二代	一〇六代
三三代	一〇七代
三四代	一〇八代
三五代	一〇九代
三六代	一一〇代
三七代	一一一代
三八代	一一二代
三九代	一一三代
四十代	一一四代
四一代	一一五代
四二代	一一六代
四三代	一一七代
四四代	一一八代
四五代	一一九代
四六代	一二〇代
四七代	一二一代
四八代	一二二代

靖

震—瑒

瑒 瑒
—
瑒 瑒
—
瑒 瑒

德安
—
舜欽—雷
—
志和—中復

守道
—
常道—籍
—
黨—商英

致道
—
于—延
—
沼—洙—滂
—
芬—福州鳳崗

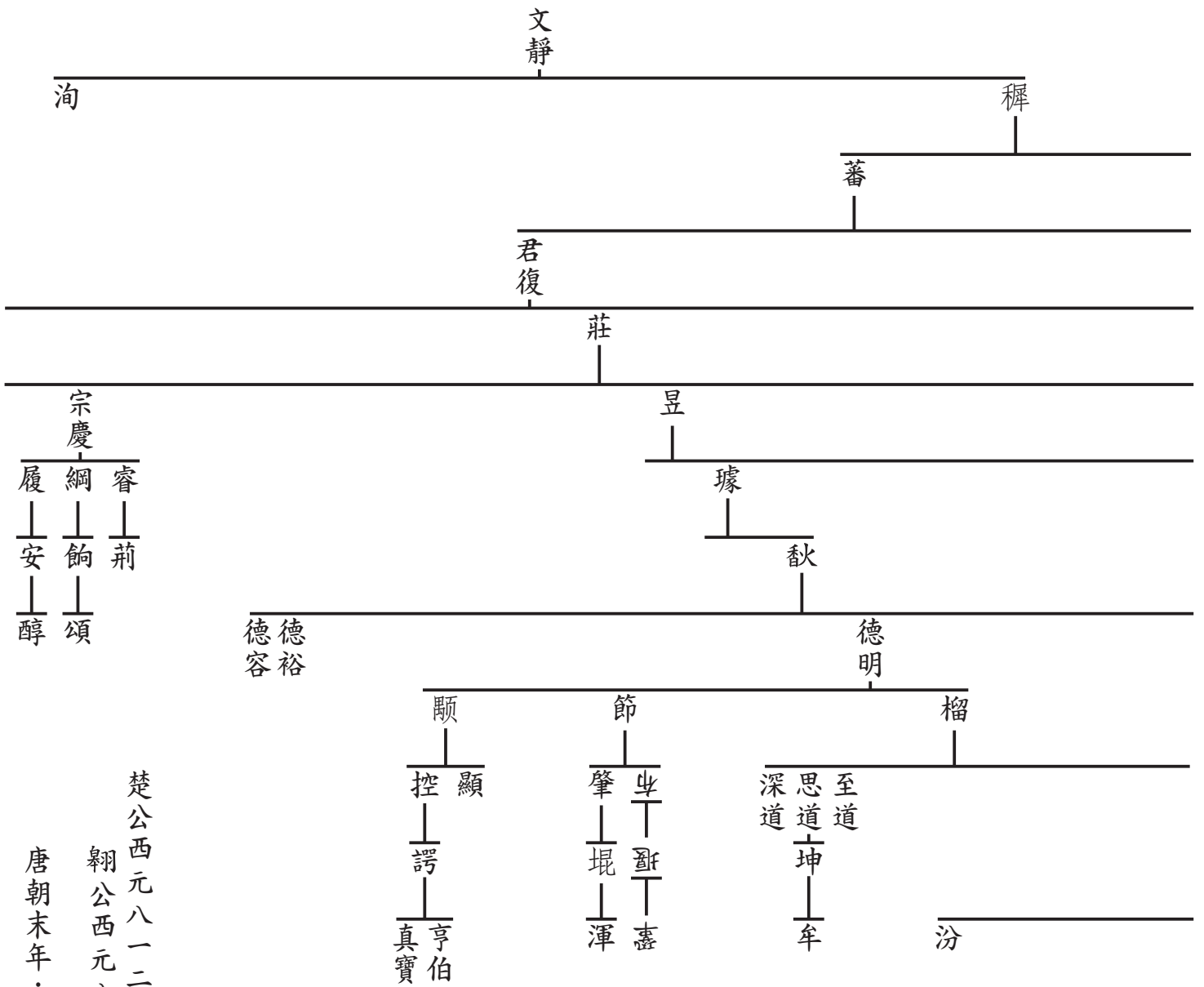

楚公西元八一二年。
 翱公西元八七二

唐朝末年；楚公帶翱、翔、齒三子抵達福建武夷山五夫里定居

- 五忠：
- 一、劉楚 (忠簡公) 宋衛史
 - 二、劉翰 (忠顯公) 宋太師 (一〇六七—一一二七)
 - 三、劉子羽 (忠定公) 宋少傅 (一〇九七—一一四六)
 - 四、劉琪 (忠肅公) 宋少師 (一一二二—一一七八)
 - 五、劉純 (忠烈侯) 宋太尉
- 六賢：
- 一、劉沼 (文莊公)
 - 二、劉子翬 (文靖公) 屏山先生 (一一〇一—一一四七)
 - 三、劉崇之 (文忠公)
 - 四、劉雲莊 (文簡燦) 白水先生 (一〇九二—一一四九)
 - 五、劉炳 (文安公)
 - 六、劉宰 (文清公)

楚 ————
 楚公傳下
 居：福建武夷山

交公支派世系表

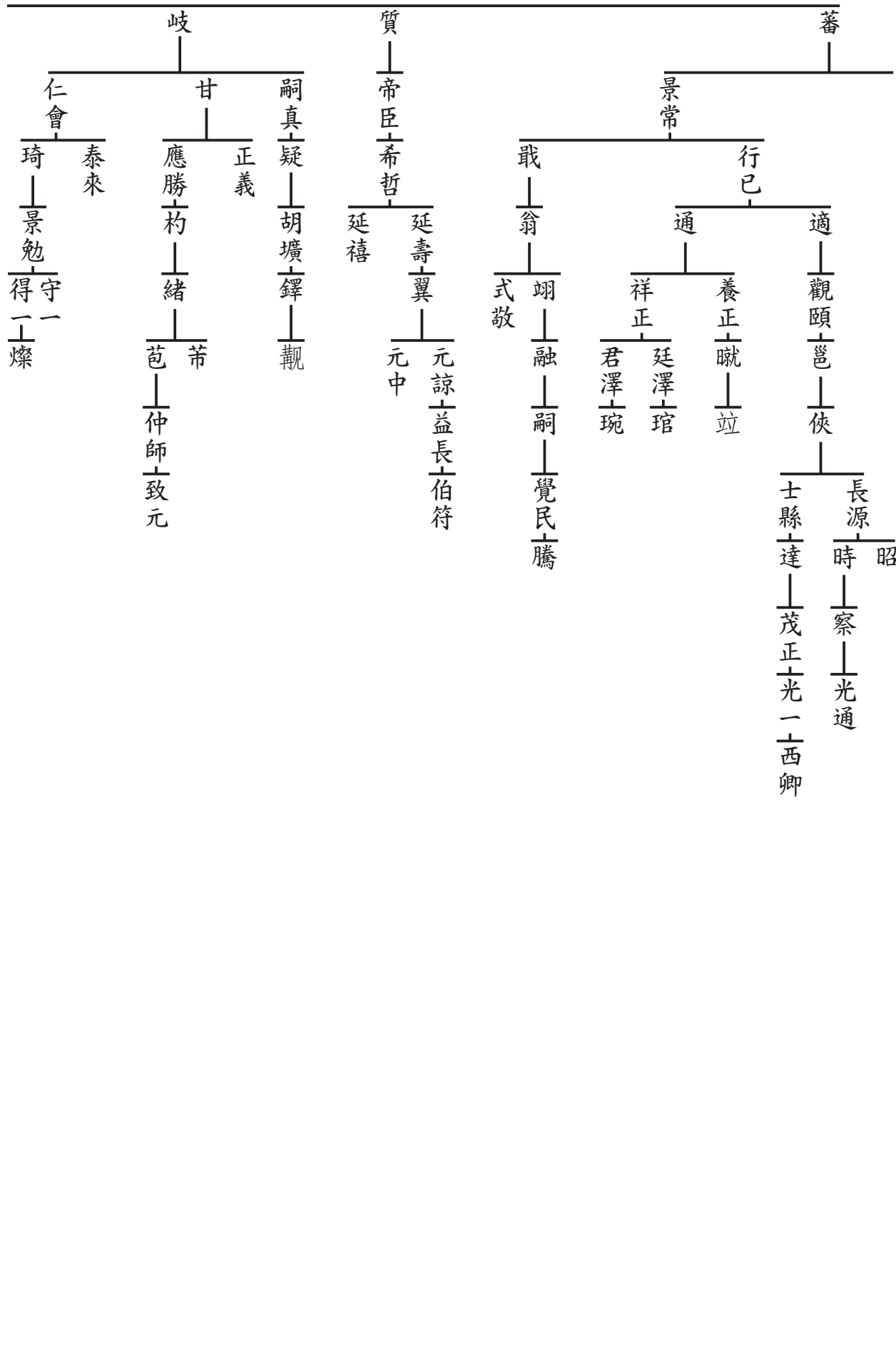

一〇一代	
一〇二代	
一〇三代	
一〇四代	
一〇五代	
一〇六代	
一〇七代	
一〇八代	
一〇九代	
一一〇代	
一一一代	
一一二代	
一一三代	
一一四代	
一一五代	
一一六代	
一一七代	
一一八代	
一一九代	
一二〇代	
一二一代	
一二二代	
二七代	
二八代	
九代	
三十代	
三一代	
三二代	
三三代	
三四代	
三五代	
三六代	
三七代	
三八代	
三九代	
四十代	
四一代	
四二代	
四三代	
四四代	
四五代	
四六代	
四七代	
四八代	

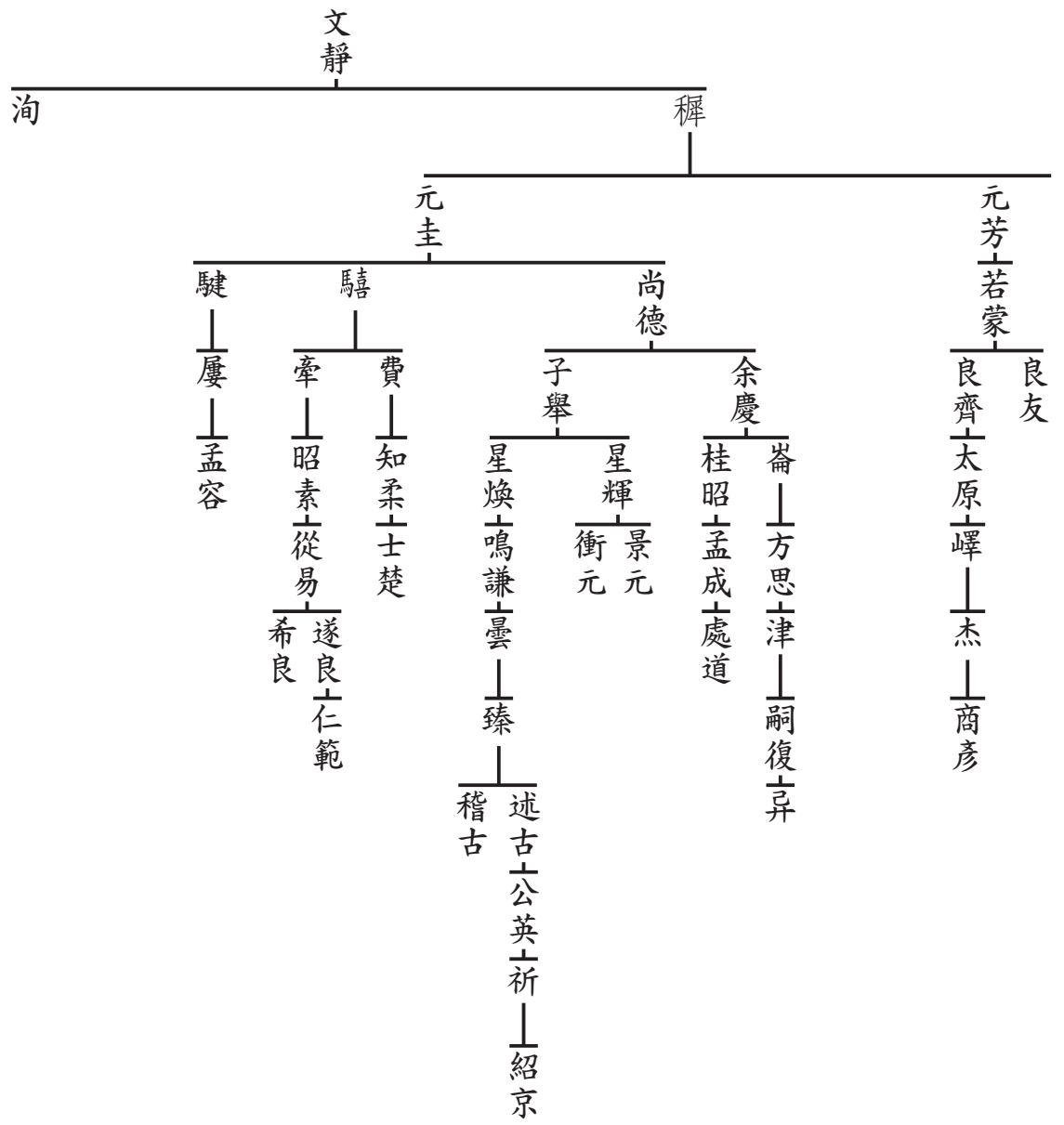

洙

李氏 汾
(瑞琮)
(正朝)
(石坡)
(宗敏)
(宗臣)
(宗文)

澗
(宗武)

李氏 追封懿
德夫人
曾氏 封永安
夫人

淵
(宗文)

禁

謝氏 張氏 輝
(子光)
(容菴)

李氏 廷寶
(球)
(瑀)
(三省元)

李氏 廷珍
(玉)
(仁湖)
(貴盛)
(二府千)

黎氏 廷瑞
(長太郎)
(瑜)

街 居貴溪
街 白水鄉 居五夫
街 儻

○ ○ ○ ○
○ ○ ○ ○

張氏 文氏 景慶
(鑾)
(遠浩)
(少大官)

徒居 本州寨下
排斧頭石
景受
徒居 瑞邑東关
一郎
二郎
居 瑞邑東关
三郎

入西川仕路未回
入西川仕路未回
入西川仕路未回
入西川仕路未回

李氏 溷
(應奎)
(伯淵)
(三郎)

李氏 溷
(應奎)
(伯淵)
(三郎)

謝氏 潮
(應垢)
(伯溪)
(大三)
(宣教)

廖氏 梁氏

澄
(應壁)
(層三郎)

陳氏 唐氏

沼公支派世系表

楚公 翱公派下 第一房 睽

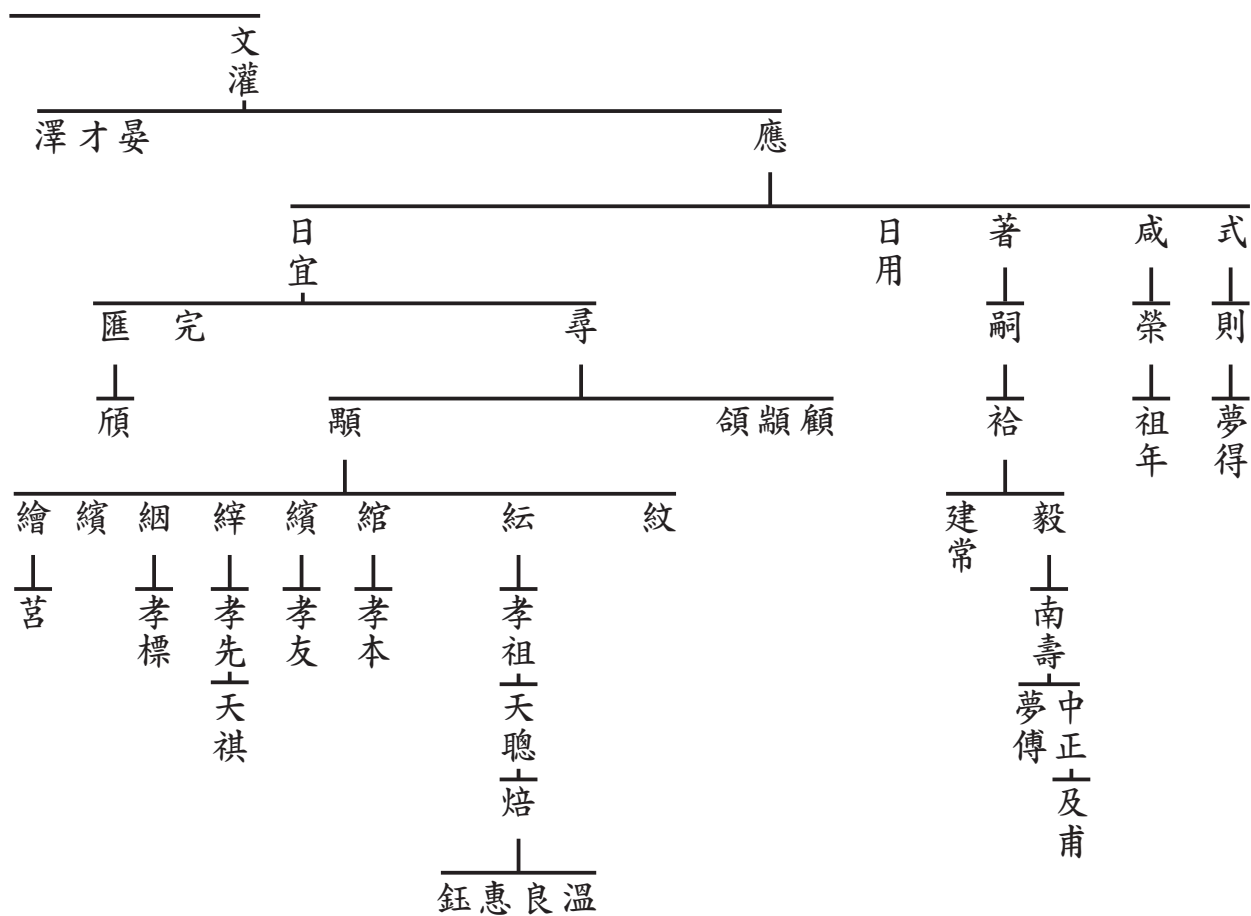

四一代	一五代	
四二代	一六代	
四三代	一七代	
四四代	一八代	
四五代	一九代	
四六代	二〇代	
四七代	二一代	
四八代	二二代	
四九代	二三代	
五〇代	二四代	
五一代	二五代	
五二代	二六代	
五三代	二七代	
五四代	二八代	
五五代	二九代	
五六代	三〇代	
五七代	三一代	
五八代	三二代	
五九代	三三代	
六〇代	三四代	
六一代	三五代	
六二代	三六代	

西族南派
翽

(東族)
翔

西族北派
翺

曉 暉 暉
章氏 暉 (煥星)

暉

文岸

文侃 義

文忠 猛

奕

日貢

日記

諶

胥

誥

得進

結

文

杰

雯 昱 儉

越

戩

宗益

宗益

國瑞

獻可

尚志

有宗

有元

謙

開

耀

觀 鼎 震

洪甫

明 定

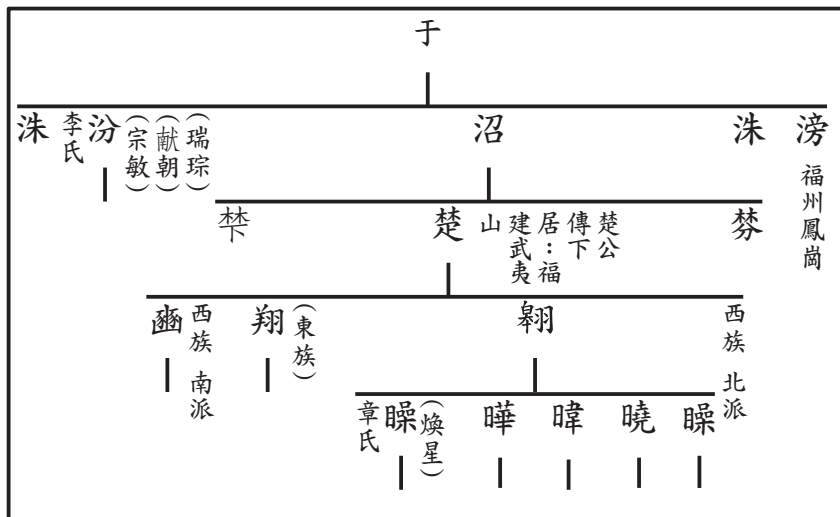

沼公支派世系表

楚公 翽公派下 第四房 暎

一五代	一六代	一七代	一八代	一九代	二〇代	二一代	二二代	二三代	二四代	二五代	二六代	二七代	二八代	二九代	三〇代	三一	三二代	三三代	三四代	三五代	三六代
四一代	四二代	四三代	四四代	四五代	四六代	四七代	四八代	四九代	五十代	五一	五二代	五三代	五四代	五五代	五六代	五七代	五八代	五九代	六〇代	六一	六二代

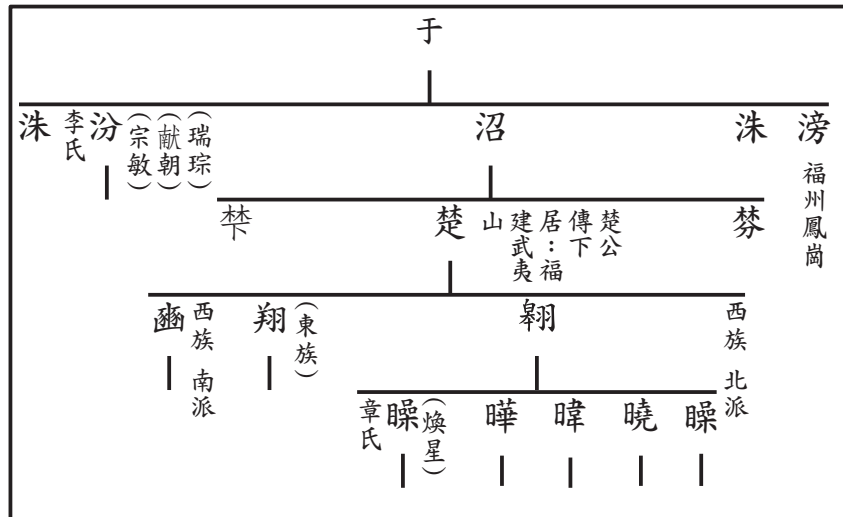
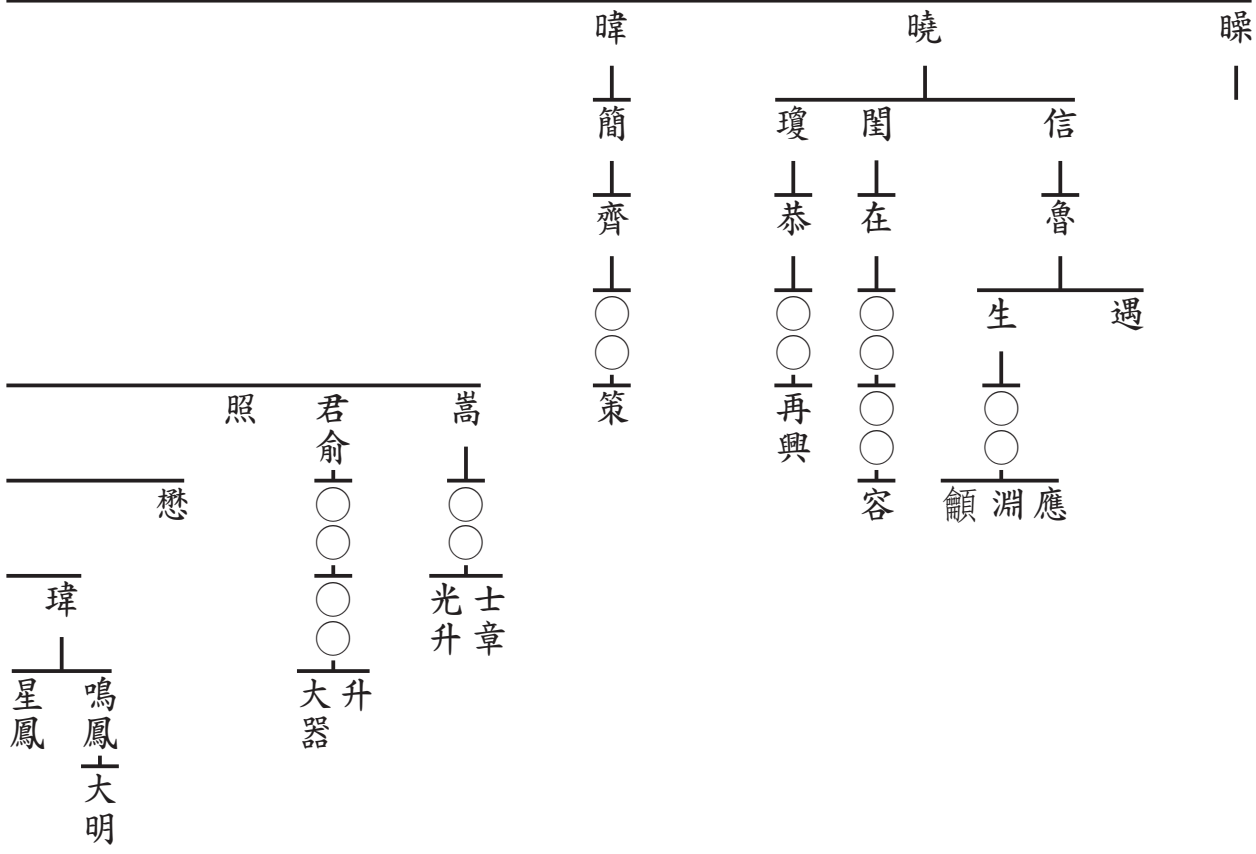

翺
西派
北族

翔
(東族)

幽
南派
西族

(煥星)
皦
章氏

曄
|
遜
|
益
|
衝

謹

植

炎
|
守

利見
○
○

蓋 賁

|
九成
○
○
|
寬夫

璠

|
思齊
思恭

祐

日章
○
○

|
居之
坦之
千之
|
汝濟

南夫

大盈

|
充之
元之
|
惟曉

大成

|
立之
崇之
|

大定

|
昭之
|
發
深之
|
用寅
穆之

大年

沼公支派世系表

楚公翱公派下 第五房 噪

四一代	一五五代
四二代	一六六代
四三代	一七七代
四四代	一八八代
四五代	一九九代
四六代	二〇〇代
四七代	二一一代
四八代	二二二代
四九代	二三三代
五十代	二四四代
五一代	二五五代
五二代	二六六代
五三代	二七七代
五四代	二八八代
五五代	二九九代
五六代	三〇〇代
五七代	三一一代
五八代	三二二代
五九代	三三三代
六〇代	三四四代
六一代	三五五代
六二代	三六六代

噪 曉 暉 曄

灌

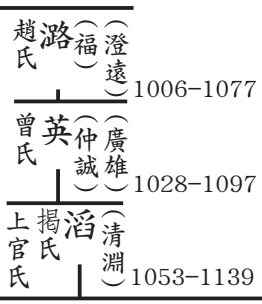
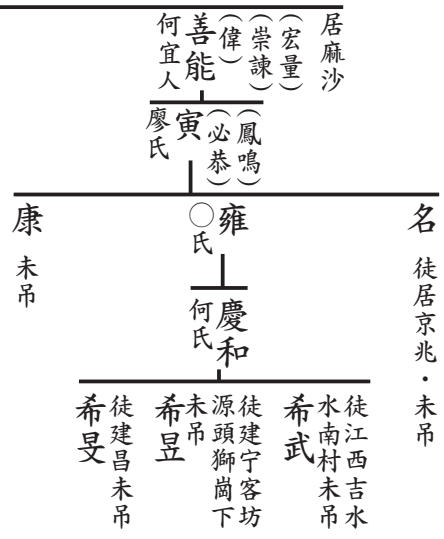

世稱 劉韓公 1074-1155 (伯廣) 冀 謝氏

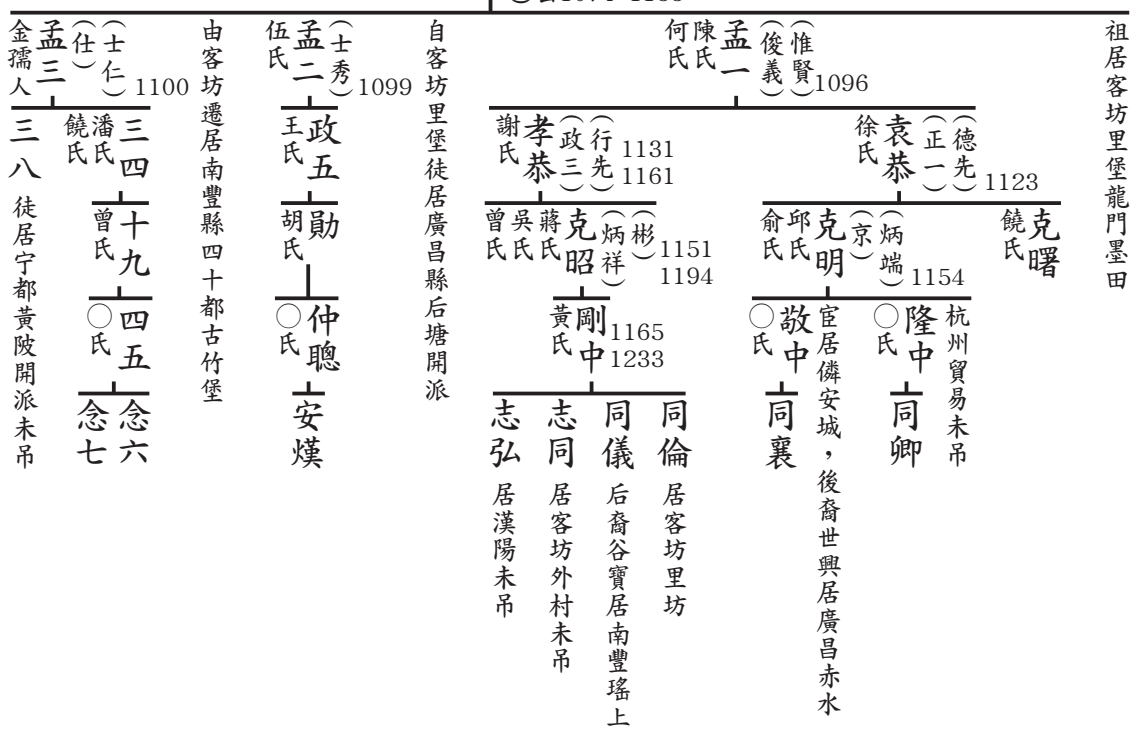

西族南派 | 翮 | 西族 | 翔 | (東族)

北派 | 翮 | 西族

貞房祖 | 居麻沙 | 上村 | 章噪 (煥星) | 830-901

居建陽書坊 | 文忠 | 居書林 | 文侃 | 未吊 | 文岸

居瑞樟祖居 | 澄 | 852-925 | 保 (定祥) | 879-947 | 吳三娘

建寧縣客坊 鄉龍門墨田祖 | 景洪 (存義) | 936-1008 | 崇議 (穆) | 何氏 | 善繼 | 周氏 | 寶義 宦居福州未吊 | 柏 居隣江未吊 | 樁 (伯高) | 979-1045 | 鄧氏 | 注 宦居河北 阜城縣開派 | 渝 未吊

(崇讚) 分徒南豐縣城北門未吊 | (倫) 注今居臨川區七里崗鄉劉家祖宗 | 善舉 元公支派 二〇一二年七月到墨田大 | 陳氏 宗祠匯譜

由客坊遷居建昌府平西新安里南下堡石井邊開派

翼 (叔廣) 1081 | 季二 孟鳳 (行政九) | 行卿 四舍 | 季一 超 (行政四) | 篁 佚 | 仲三 三五 | 文賤 德升 | 仲二 定邊 (行政十) | 邦顯 (七公) | 寶卿 禎祥 | 仲一 定昌 (行政八) | 邦泰 (宏卿) | 玘郎 仲才 未吊 | 定國 (行政二) | 邦治 (豫卿) | 璇郎 仲賢

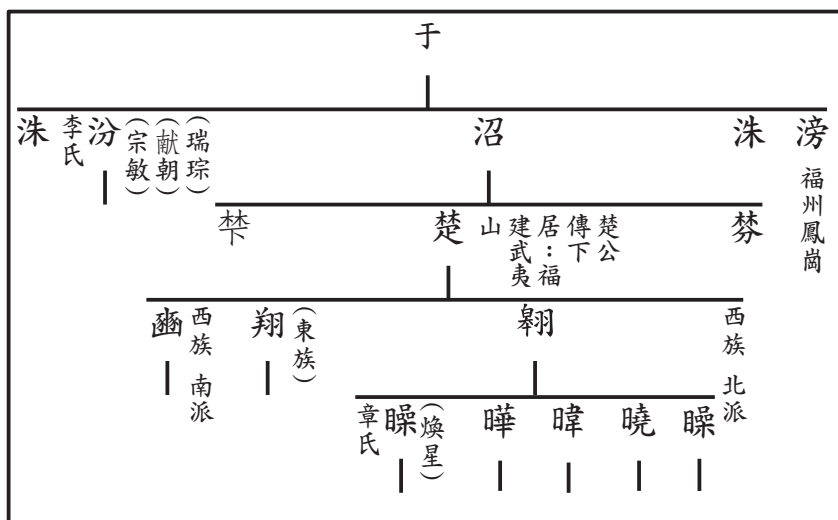

沼公支派世系表

楚公 翔公派下 第一房 庸

一五代	一六代	一七代	一八代	一九代	二〇代	二一代	二二代	二三代	二四代	二五代	二六代	二七代	二八代	二九代	三〇代	三一代	三二代	三三代	三四代	三五代	三六代
四一代	四二代	四三代	四四代	四五代	四六代	四七代	四八代	四九代	五十代	五一代	五二代	五三代	五四代	五五代	五六代	五七代	五八代	五九代	六〇代	六一代	六二代

西派 北派 翔

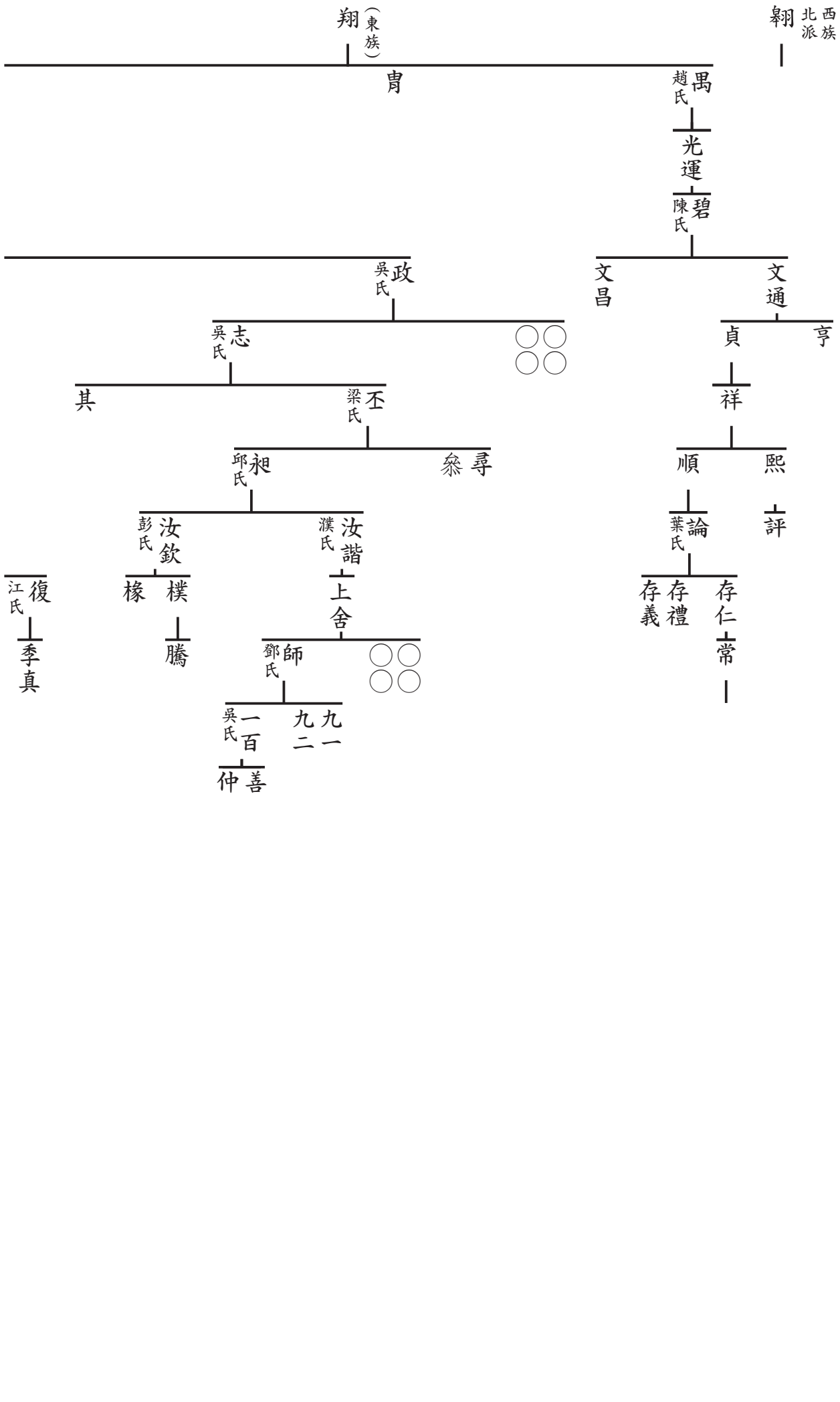

西族南派
幽

甫 用
幽公次子入嗣

庸
光世

旺 玉 賁

寶

隨
吳氏

義之
曹氏

柱
彭氏

煩
陳氏

建
丁氏

從周
曹氏

○ ○
○ ○

自

降

○ ○
○ ○

晃

愈

思
趙氏

權

壬
徐氏

獻 逢

尚止

許
徐氏

巖

賈

生 岳

齊
黃氏

恭

如英
吳氏

玩

友諒

如川

場

璵

玩

璵 珣

玟 琪

學慶

學壽

學彬
康

學明
道為 應 有

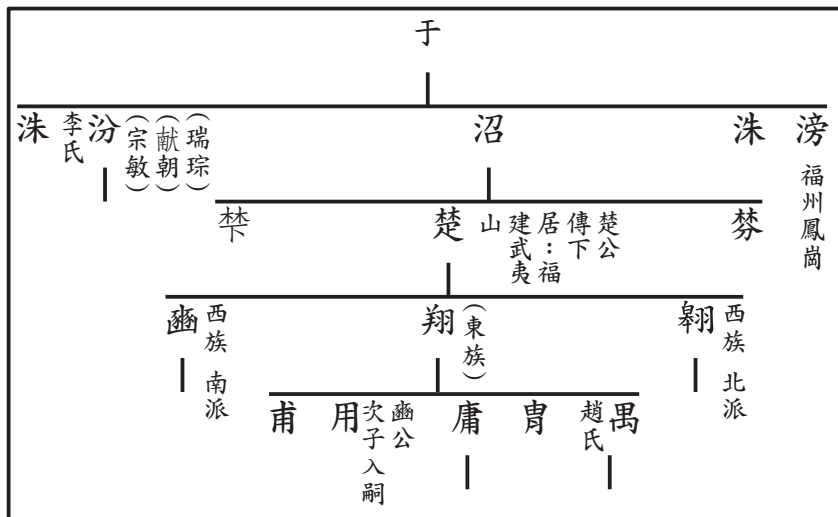

沼公支派世系表

楚公翔公派下 第三房庸

一五代	一六代	一七代	一八代	一九代	二〇代	二一代	二二代	二三代	二四代	二五代	二六代	二七代	二八代	二九代	三〇代	三一代	三二代	三三代	三四代	三五代	三六代
四一代	四二代	四三代	四四代	四五代	四六代	四七代	四八代	四九代	五〇代	五一代	五二代	五三代	五四代	五五代	五六代	五七代	五八代	五九代	六〇代	六一代	六二代

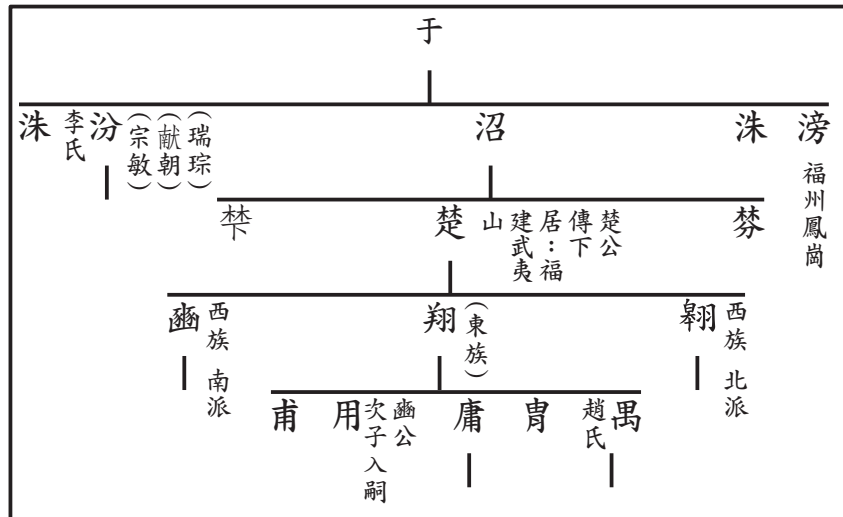
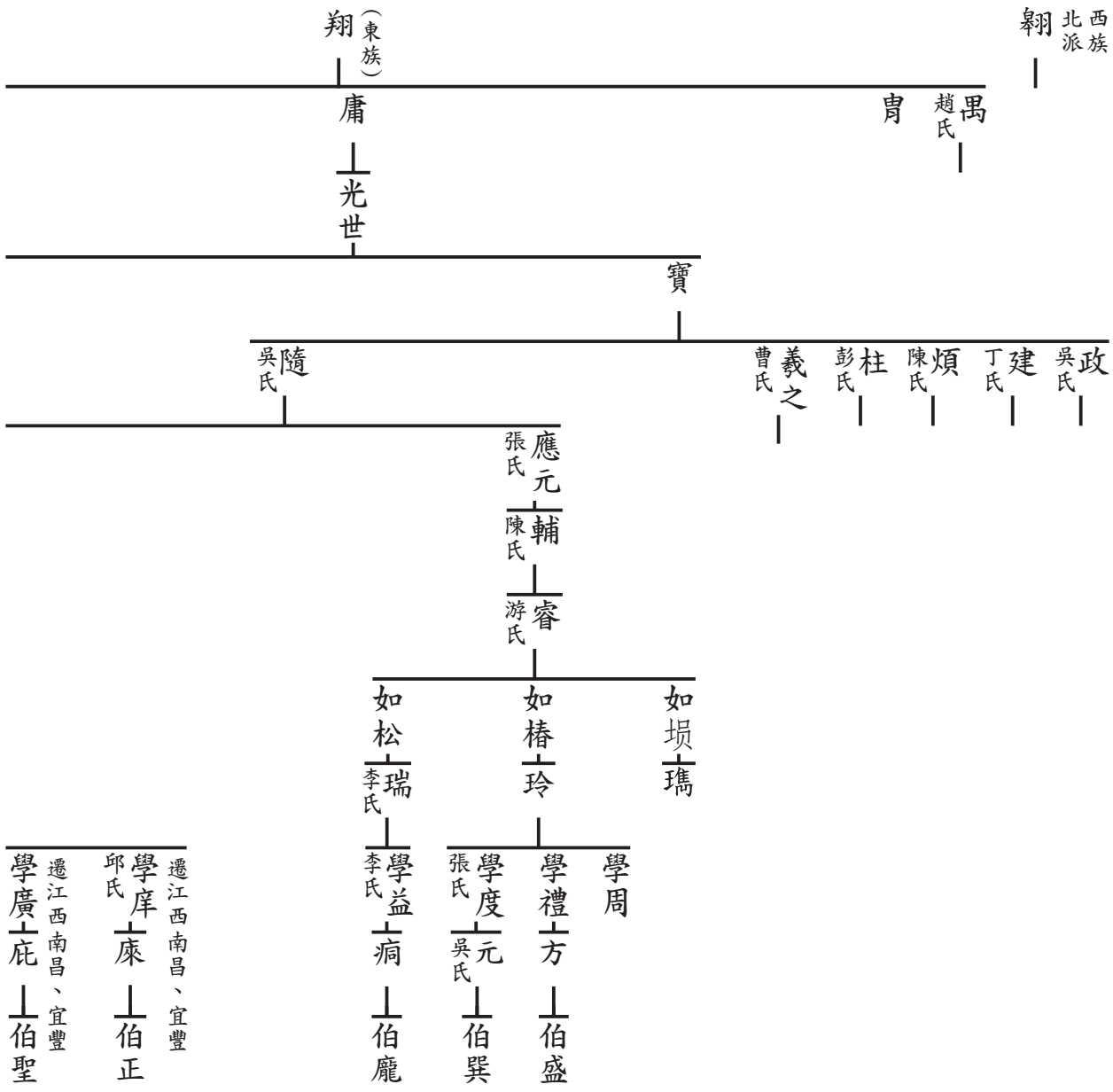

甫 用
幽公次子入嗣

旺 玉 貴
| | |

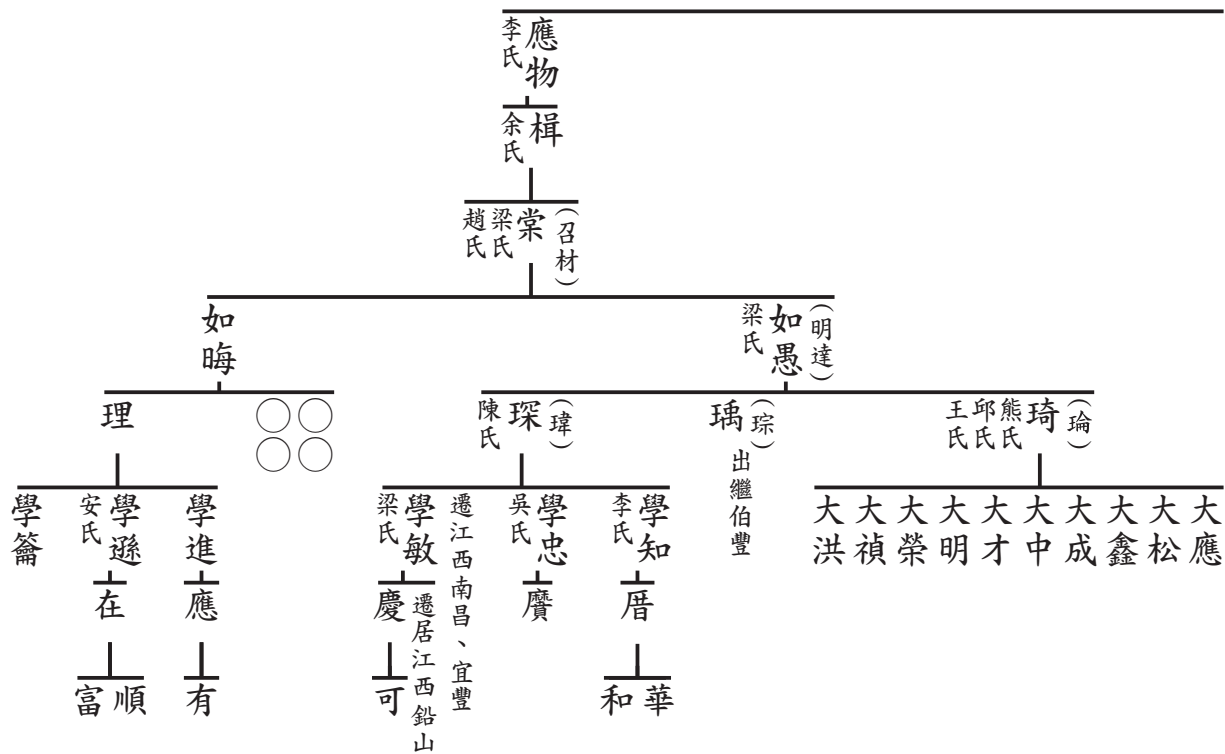

沼公支派世系表

楚公 翔公派下 第三房 庸

一五代	一一六代	一一七代	一一八代	一一九代	一二〇代	一二一代	一二二代	一二三代	一二四代	一二五代	一二六代	一二七代	一二八代	一二九代	一三〇代	一三一代	一三二代	一三三代	一三四代	一三五代	一三六代
四一代	四二代	四三代	四四代	四五代	四六代	四七代	四八代	四九代	五〇代	五一代	五二代	五三代	五四代	五五代	五六代	五七代	五八代	五九代	六〇代	六一代	六二代

西族
北派
翱

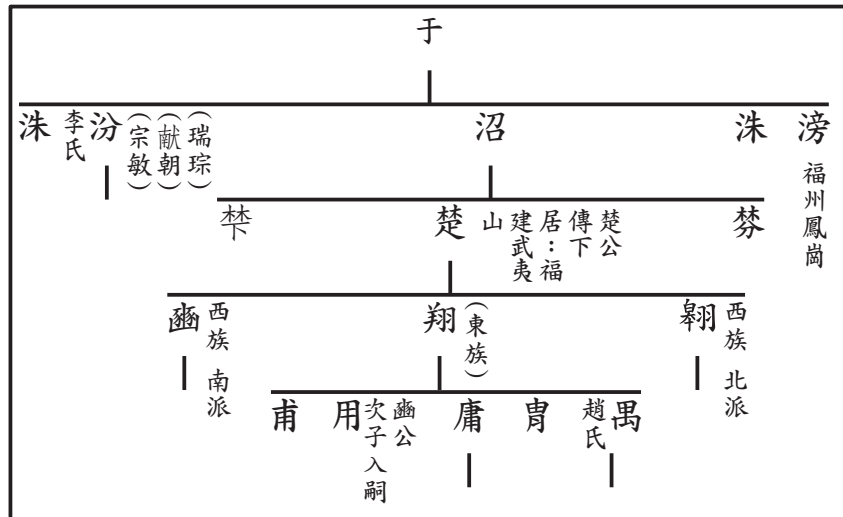
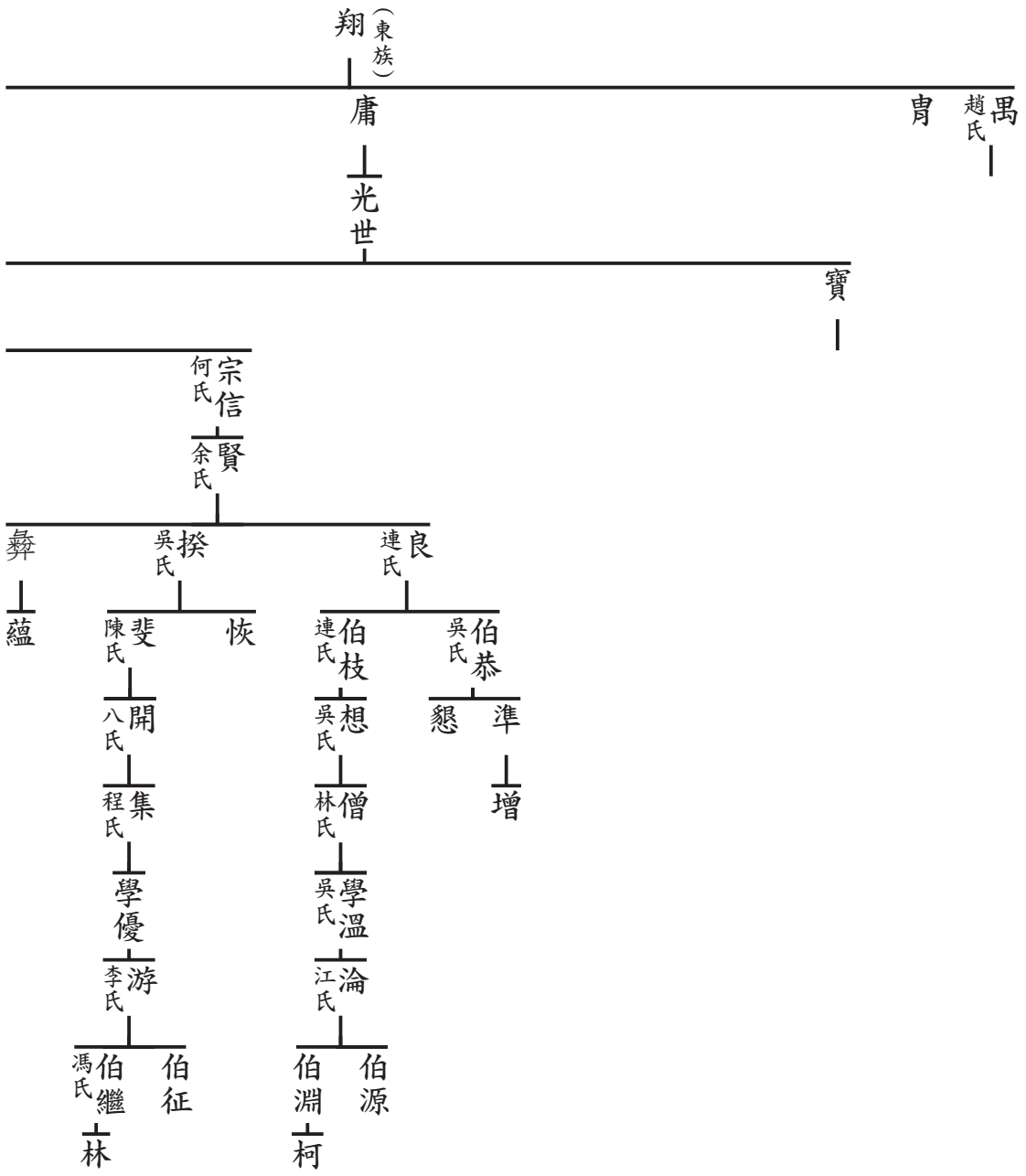

用 甫
幽公次子入嗣

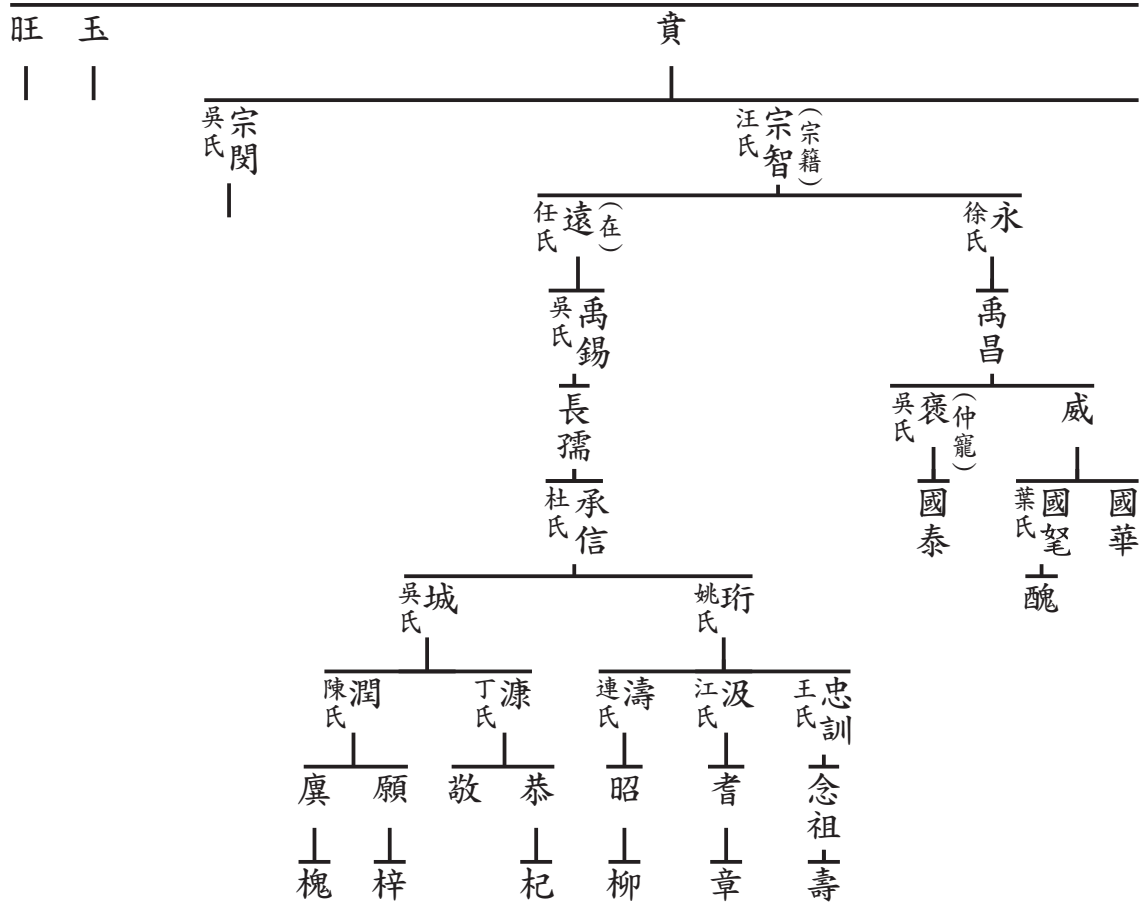

沼公支派世系表

楚公 翔公派下 第三房 庸

一五代	
一六代	
一七代	
一八代	
一九代	
二〇代	
二一代	
二二代	
二三代	
二四代	
二五代	
二六代	
二七代	
二八代	
二九代	
三〇代	
三一代	
三二代	
三三代	
三四代	
三五代	
三六代	
三七代	
三八代	
三九代	
四〇代	
四一代	
四二代	
四三代	
四四代	
四五代	
四六代	
四七代	
四八代	
四九代	
五〇代	
五一代	
五二代	
五三代	
五四代	
五五代	
五六代	
五七代	
五八代	
五九代	
六〇代	
六一代	
六二代	

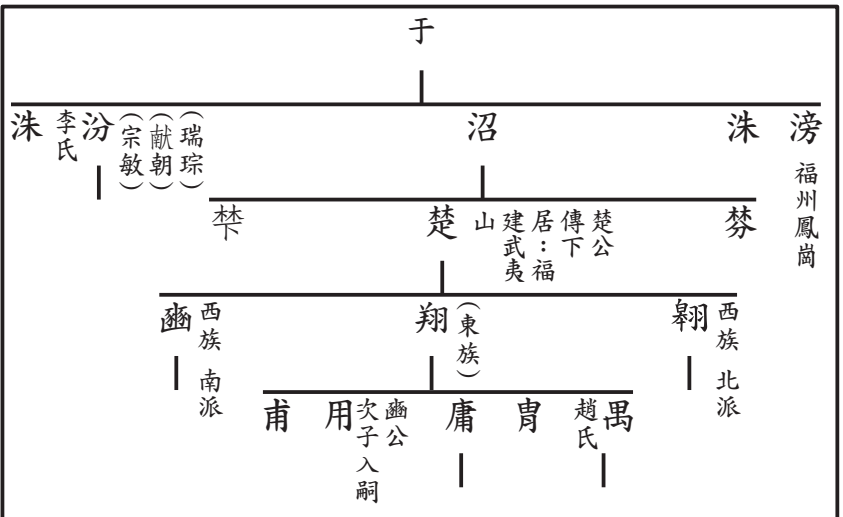
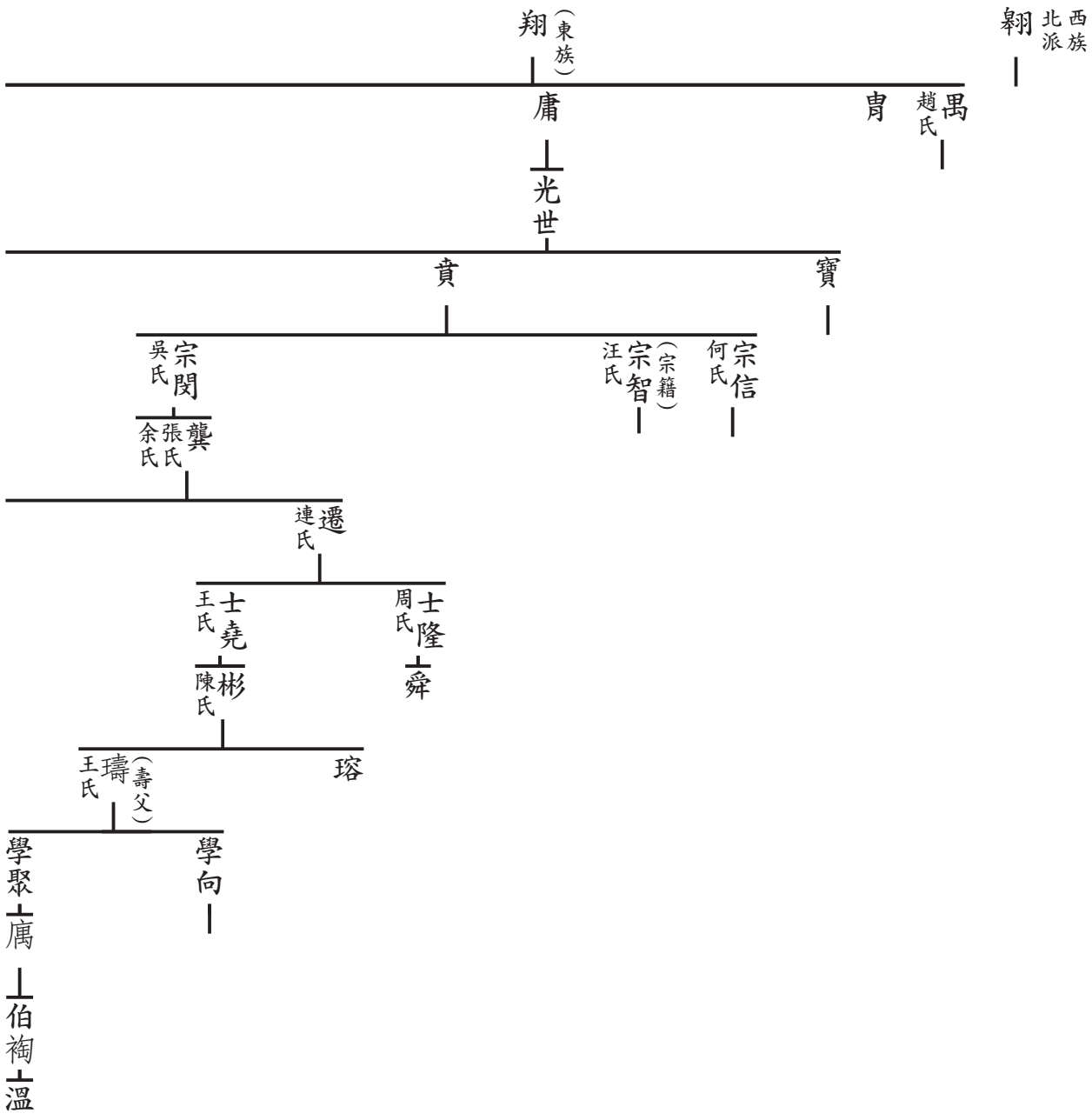

西族北派 翽

學聚 | 庸 | 伯禱 | 溫

甫 用
幽公次子入嗣

旺 玉
| |

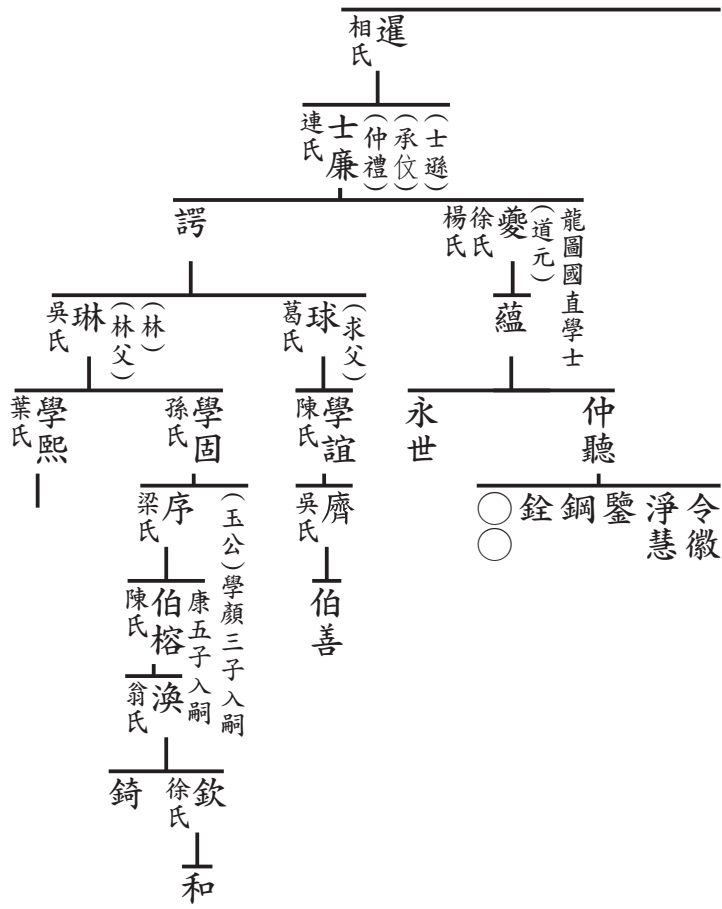

沼公支派世系表

楚公翔公派下 第三房庸

一五代	一六代	一七代	一八代	一九代	二〇代	二一代	二二代	二三代	二四代	二五代	二六代	二七代	二八代	二九代	三〇代	三一	三二	三三	三四	三五	三六
四一代	四二代	四三代	四四代	四五代	四六代	四七代	四八代	四九代	五十代	五一	五二	五三	五四	五五	五六	五七	五八	五九	六〇	六一	六二

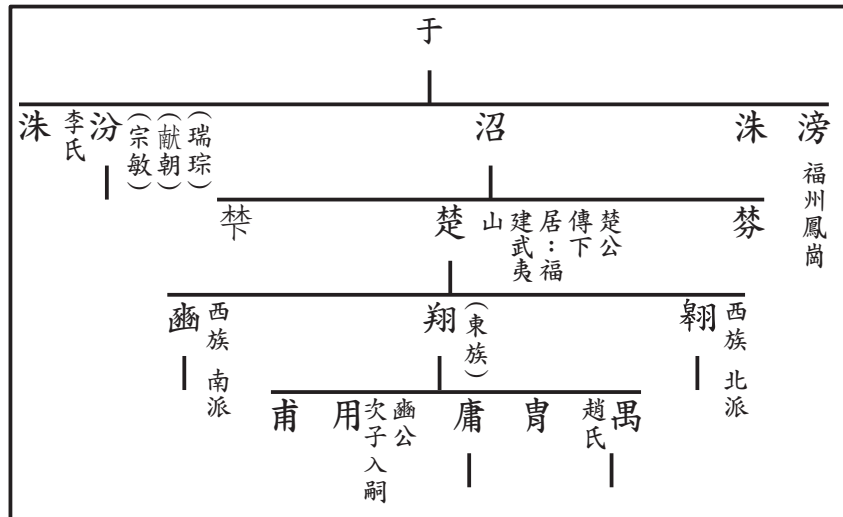
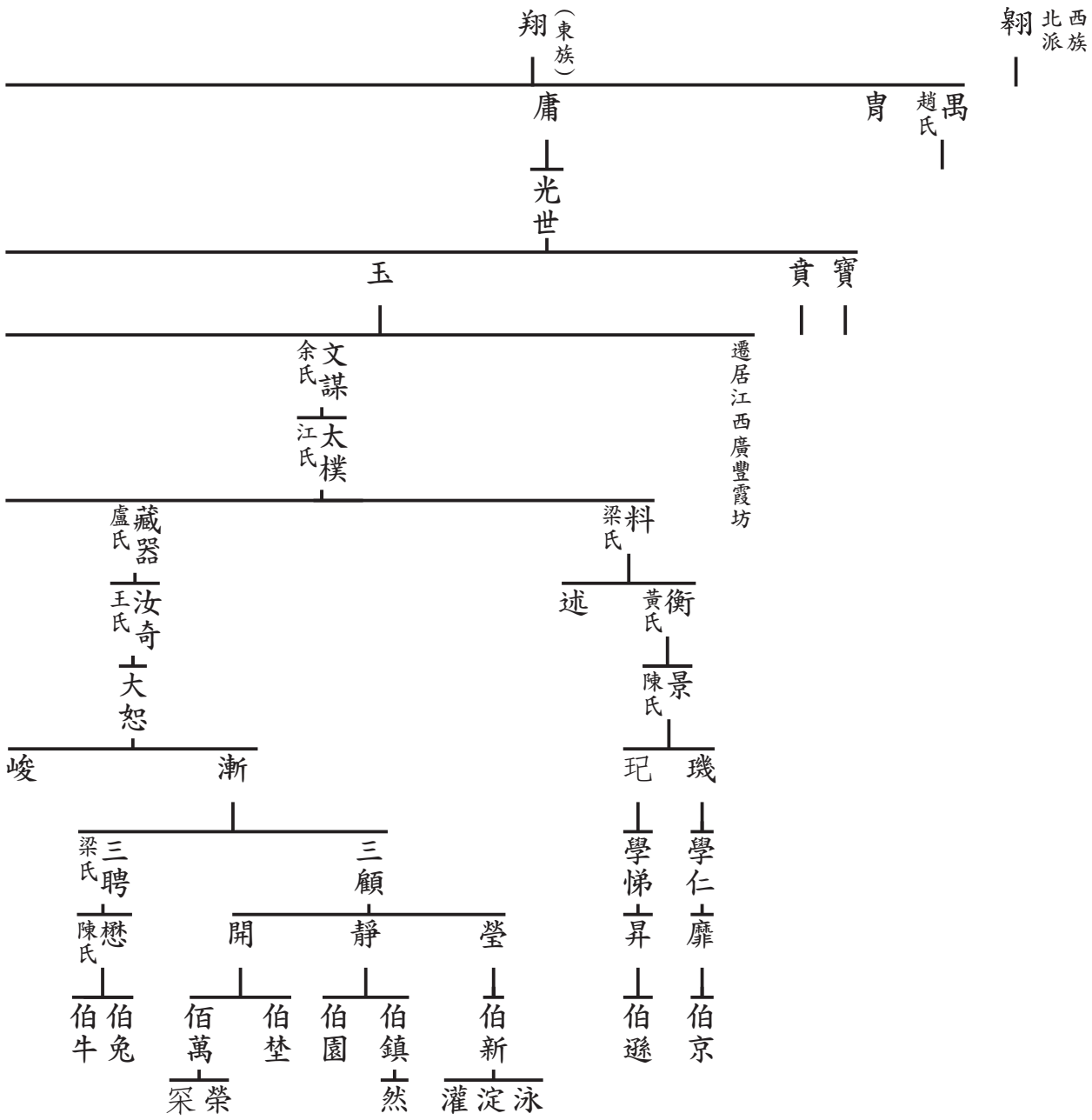

西族北派

福州鳳崗

(東族)

庸 | 光世

霄 | 趙氏 | 禹

遷居江西廣豐霞坊

料 (梁氏) | 衡 (黃氏) | 景 (陳氏)

玦 | 璣 | 學仁 | 靡 | 伯京 | 學悌 | 昇 | 伯遜

漸 | 靜 | 瑩 | 伯新 | 伯鎮 | 然 | 伯萬 | 伯堃 | 伯園 | 伯兔 | 伯牛

峻 | 三聘 (梁氏) | 懋 (陳氏) | 開 | 采 | 榮

一三六代

甫 用
幽公次子入嗣

旺

文廣
張氏

文謨
王氏

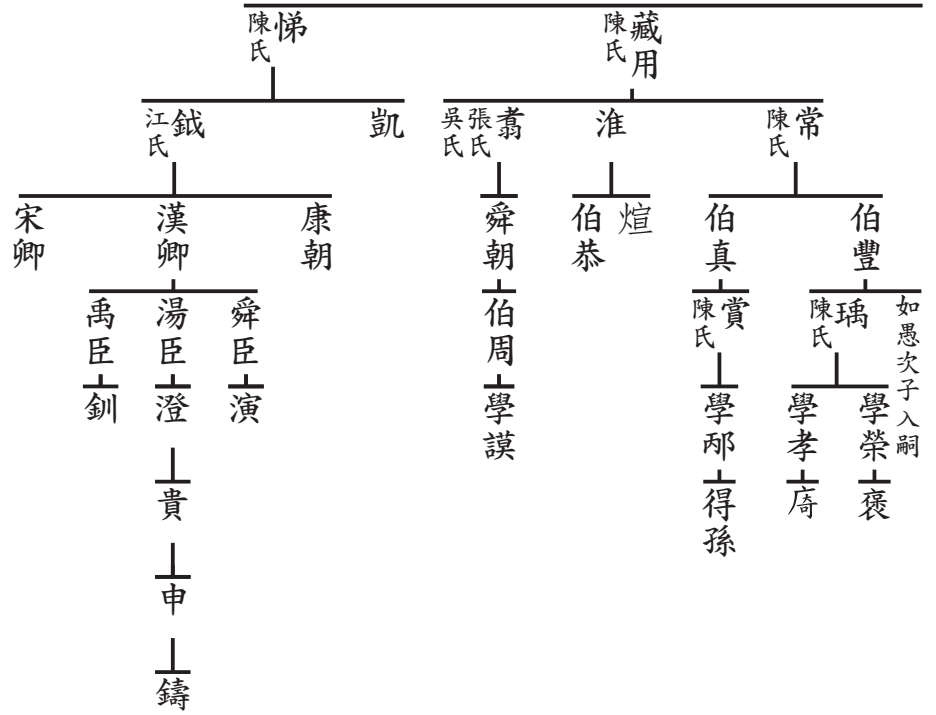

沼公支派世系表

楚公翔公派下 第三房庸

一五代	一六代	一七代	一八代	一九代	二〇代	二一代	二二代	二三代	二四代	二五代	二六代	二七代	二八代	二九代	三〇代	三一代	三二代	三三代	三四代	三五代	三六代
四一代	四二代	四三代	四四代	四五代	四六代	四七代	四八代	四九代	五〇代	五一代	五二代	五三代	五四代	五五代	五六代	五七代	五八代	五九代	六〇代	六一代	六二代

西族
北派
翱

禹
趙氏
胄

寶
賁

文謀
余氏

韜
吳氏

(彥修)
子羽
熊氏
卓氏

(共父)
珙
呂氏
韓氏

琬長子入嗣
(傳之)
學裘
陳氏
徐氏

珙長子入嗣
(正之)
學雅
呂氏
趙氏

一一七八年以後遷居江蘇松江
璿子入嗣

(叔英)
(季育)
(淑英)
學英
陳氏
徐氏

瑞
出嗣子翼

珙
出嗣子翬

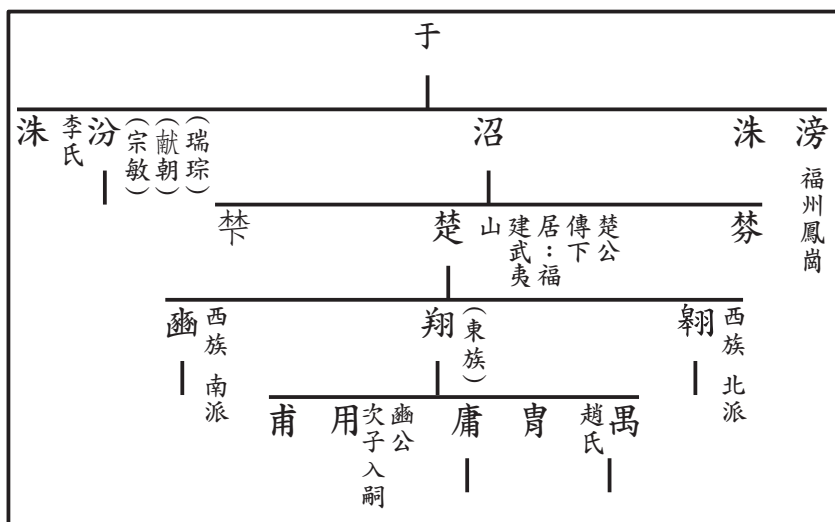

翔 (東族)

庸
—
光世

甫 用
—
幽公次子入嗣

幽 西族
南派

旺

五

文謨
—
陳氏

文廣
—
張氏
—
太素 (為絢)
—
暨氏

民覺

民先 (仲學)
—
黃氏

韞 韡

翰 公率
—
領部將
—
岳飛等
—
仲偃 (潛克)
—
李氏
—
呂氏

子翬 (病翁)
—
陸氏

子翼 (彥禮)
—
李氏

琬

學文 (質之)
—
張氏

學表

珣 (旬父)
—
姚氏

學禮

瑞 (常父)
—
祝氏

學義 莊

庠 學表五子入嗣
—
趙氏

庚 庶二子入嗣
—
李氏

度 出嗣學雅為子

廟 出嗣學禮為子

學文長
—
子入嗣
—
張氏

伯和

伯恭 巒

伯孝

伯順 崔

伯禴 復孫
—
趙氏

鎬

崢

述 遠

伯祿 咸孫
—
翁氏

銖

澤 潤
—
遷建陽登富
—
道山 心源

伯友 岳 遇
—
趙氏

址

澤 鉅

超

沼公支派世系表

楚公翔公派下 第三房庸

一五代	一六代	一七代	一八代	一九代	二〇代	二一代	二二代	二三代	二四代	二五代	二六代	二七代	二八代	二九代	三〇代	三一代	三二代	三三代	三四代	三五代	三六代
四一代	四二代	四三代	四四代	四五代	四六代	四七代	四八代	四九代	五十代	五一代	五二代	五三代	五四代	五五代	五六代	五七代	五八代	五九代	六〇代	六一代	六二代

西族
北派

翱

禹
趙氏

寶
賁

文謀
余氏

韜
吳氏

(彥修)
子羽
熊氏
卓氏

(彥禮)
子翼
李氏

學雅 出嗣珙為子

(約之)
學博
廖氏

(尚之)
學古
朱氏

學正 幼歿

(習之)
學箕
譚氏

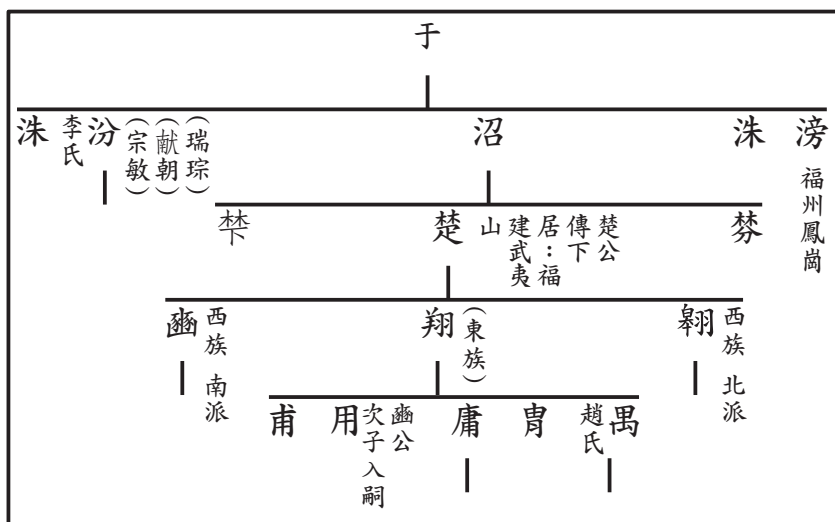

西族
南派
幽

(東族)
翔

甫 用

幽公次子入嗣

庸

光世

旺

玉

文謨

陳氏

文廣

張氏
太素 (為絢)
暨氏

民覺

(仲學)
民先 (聖任)
黃氏

韞 韞

幹 (仲偃) (潛克) 岳飛等
領部將
幹公率

子翬 (病翁) (平父) 入嗣
子羽
子翬 (平衝) (平甫)
陸氏 范氏
子翬公學生有
大文豪朱熹等

(茂之)
學圃
連氏

(實之)
學稼
趙氏

庭 出嗣學圃

遷居江蘇雲陽又徙松江
廠 伯祺 金孫
梁氏 張氏

遷居松江華亭 宗
遷居常州新安 (遯齊)
完 (紹榮) 槩
定 出嗣
實 遷居松江華亭

甫 用
幽公次子入嗣

旺

玉

文謨
陳氏

文廣
張氏
太素
(為絢)
暨氏

民覺
(莘材)
吳氏

韜
徐氏

韜
(仲固)
秀野
余氏

子翬
子翬
出嗣瑄為子

子翬
(彥明)
邱氏

韜長子入嗣

子翬
養子
游氏

瑄
吳氏
謝氏
繼子
學誠

瑒
學海
虞
伯受
伯理

瑛
學英
出嗣瑛為子

學誠
林氏
出嗣瑄為子

學修
鹿
伯康

學時
庚
伯寧
功耀
佐

學行
唐
伯禱
功正

學行
虎
伯禱
功正

麋
陳氏
遷居江蘇松江
伯惇
堯
淮
吳氏
柏松

麋
遷居江蘇雲陽
伯椿

◎上接待考證

伯祀
堃
嘉定癸未年遷徙京口

甫 用 幽公次子入嗣

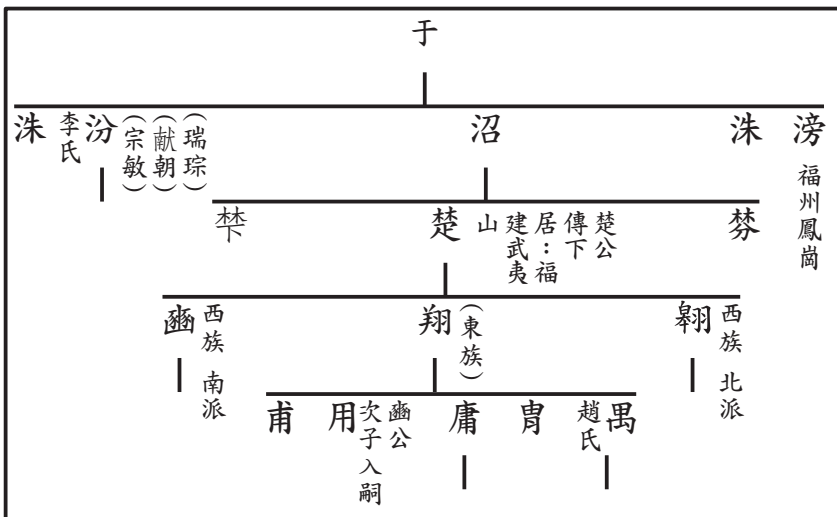
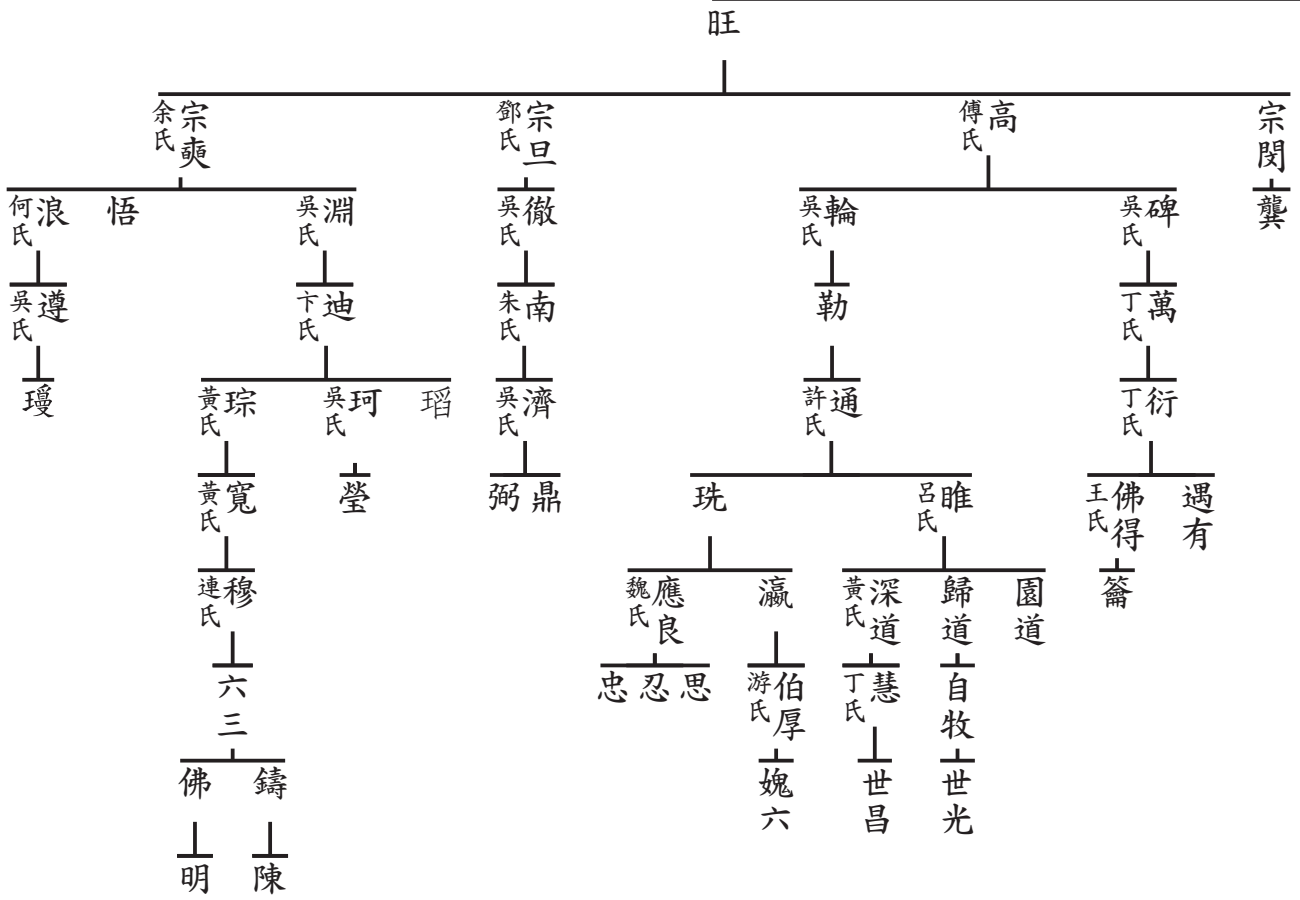

沼公支派世系表

楚公 齒公派下 第一房 衛

一五代	一六代	一七代	一八代	一九代	二〇代	二一代	二二代	二三代	二四代	二五代	二六代	二七代	二八代	二九代	三〇代	三一代	三二代	三三代	三四代	三五代	三六代
四一代	四二代	四三代	四四代	四五代	四六代	四七代	四八代	四九代	五〇代	五一代	五二代	五三代	五四代	五五代	五六代	五七代	五八代	五九代	六〇代	六一代	六二代

西族
北派
翱 |

(東族)
翔 |

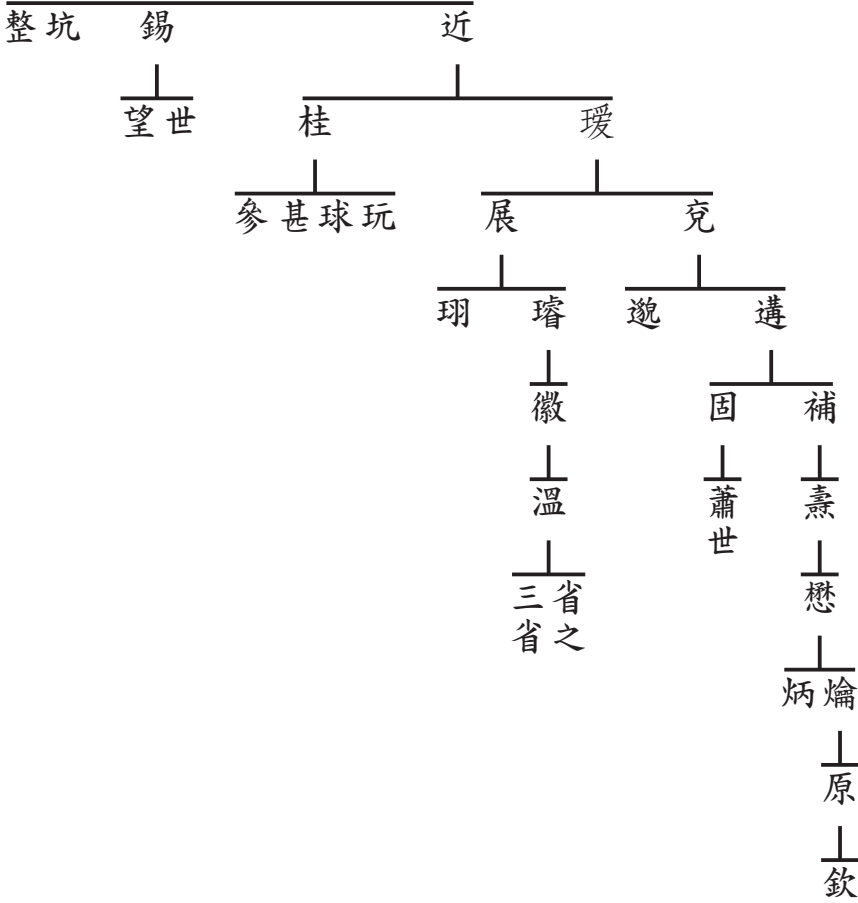

懋公據廣西封開譜記載為廣傳公弟廣德(懋公)公
此加註待後裔考證。

二〇一六年六月 臺灣 劉武瑞 加註

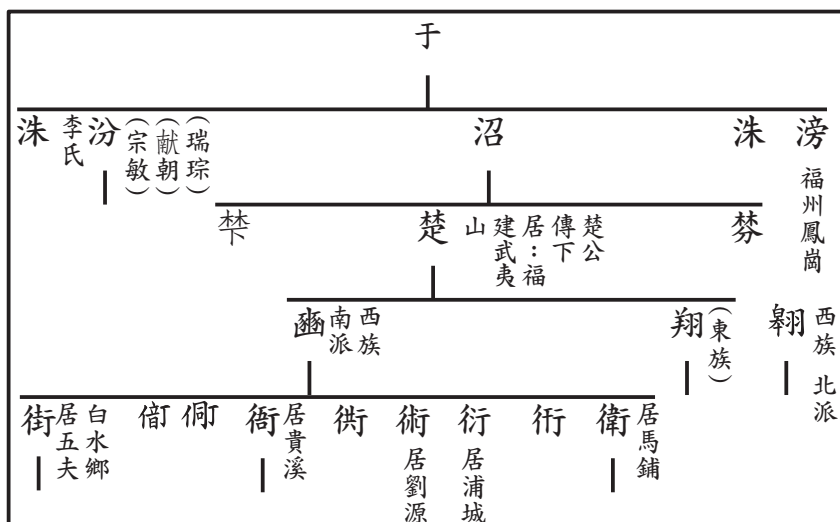
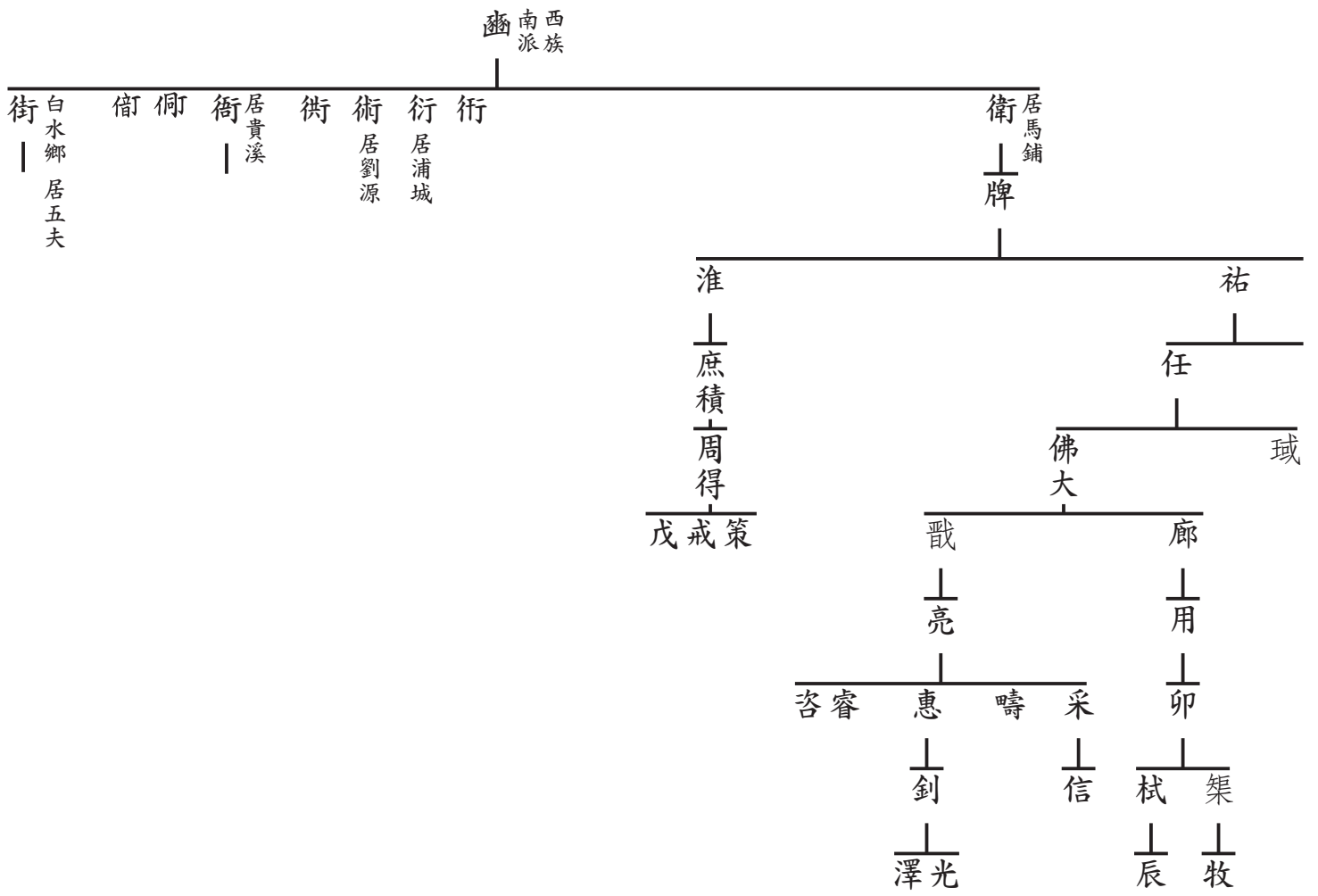

沼公支派世系表

楚公 齒公派下 第六房 街

一五代	一六代	一七代	一八代	一九代	二〇代	二一代	二二代	二三代	二四代	二五代	二六代	二七代	二八代	二九代	三〇代	三一	三二	三三	三四	三五	三六
四一代	四二代	四三代	四四代	四五代	四六代	四七代	四八代	四九代	五十代	五一	五二	五三	五四	五五	五六	五七	五八	五九	六〇	六一	六二

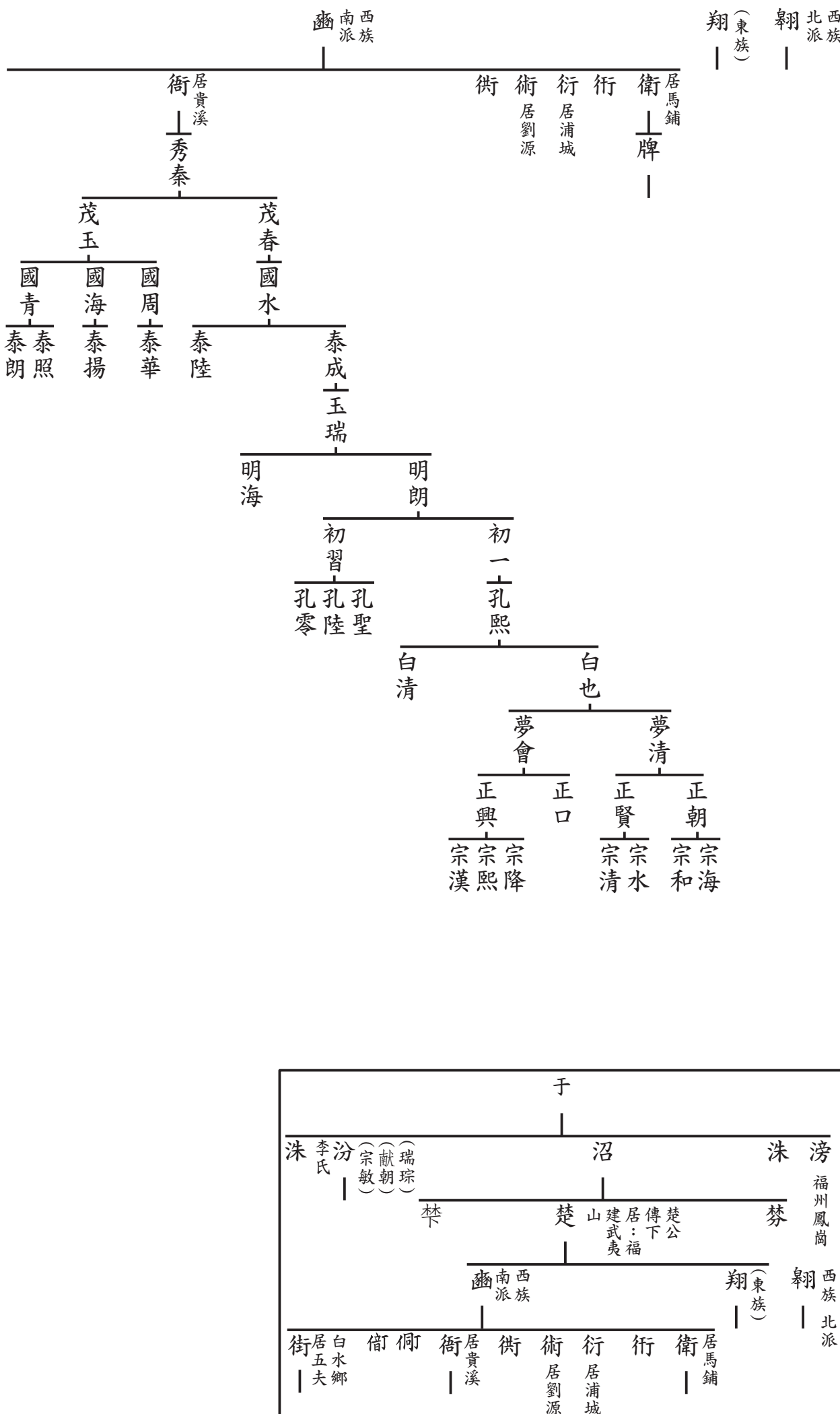

街

白水鄉 居五夫

德芳 煦

鏡 值

鎬 滋

德元 炤 棹

勛

照

間

億

貺

元 振

徇

瑋

勉之 思 溫 澧

誠之 煜 潤

瑤

璧

思杰

譚 澧 澈

思溫

思良 濟 崇 念 揚 榮 甫 夢 貝 夢 誠 夢 感

思恭

廷 益 文 友 進 進 進 進

沼公支派世系表

楚公 翱公派下 第四房 暲

四一代	一五五代	一六六代	一七七代	一八八代	一九九代	二〇〇代	二一一代	二二二代	二二三代	二四四代	二五五代	二六六代	二七七代	二八八代	二九九代	三〇〇代	三一一代	三二二代	三三三代	三四四代	三五五代	三六六代
-----	------	------	------	------	------	------	------	------	------	------	------	------	------	------	------	------	------	------	------	------	------	------

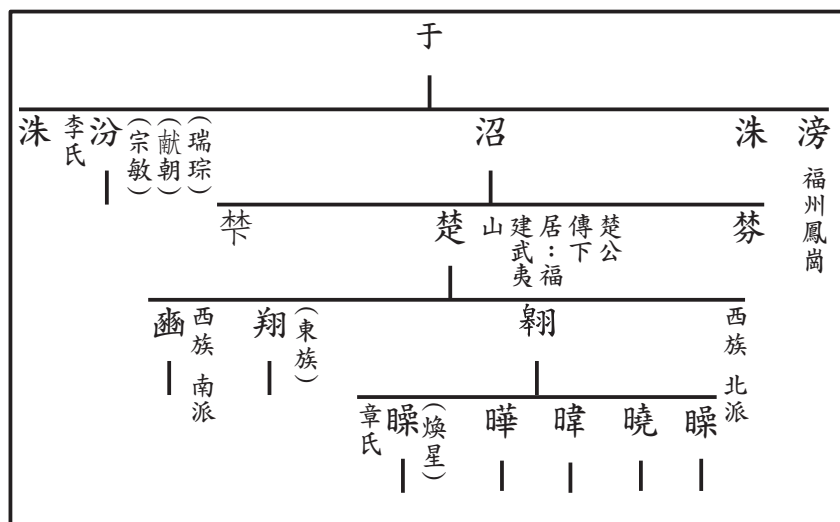
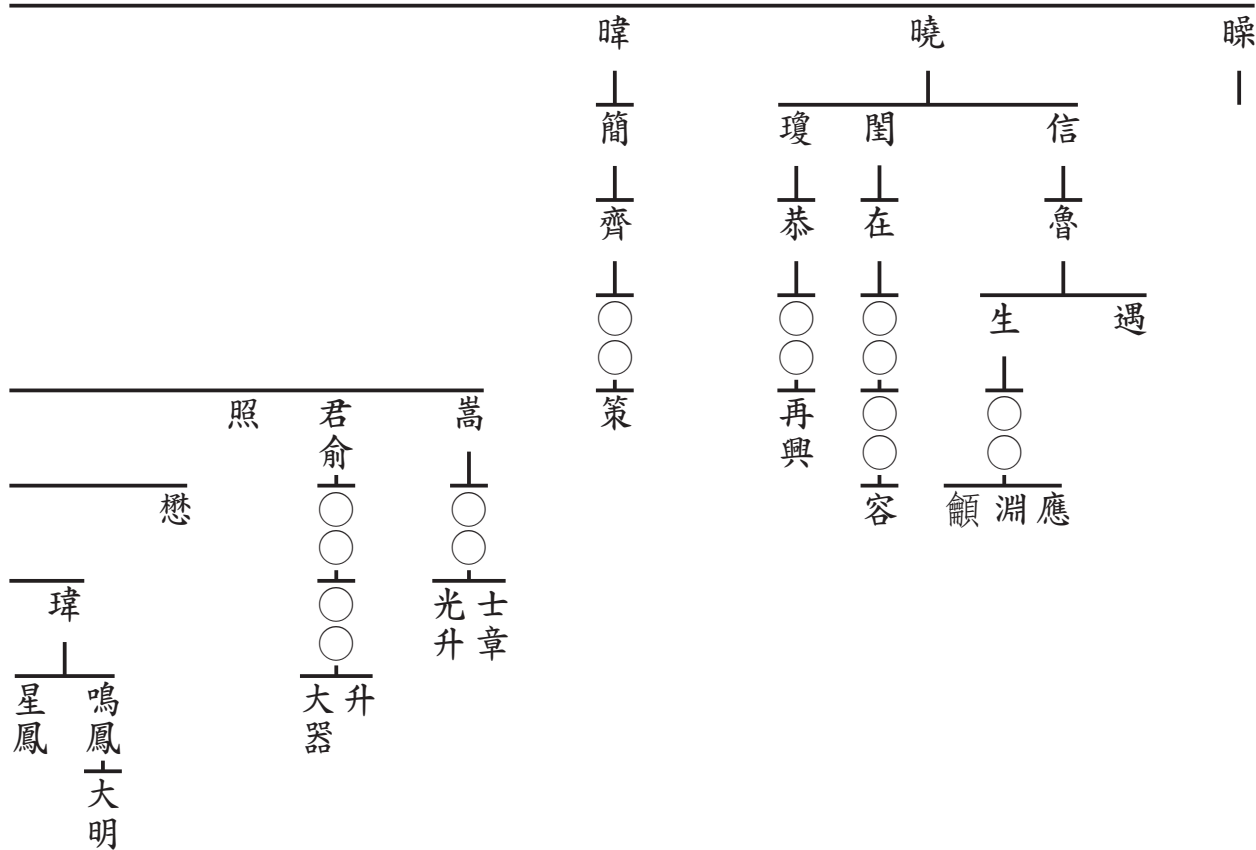

幽 南派 西族
翔 (東族)

翱 北派 西族

章氏 睪 (煥星)

曄
|
遜
|
益
|
衝

利見
○
○

炎
|
守

謹
|

植
|

蓋 賁

璠
|

祐
|

南夫
|

大年
|

九成
○
○
|
寬夫

思齊
|
思恭

日章
○
○
|

大盈
|

大成
|

大定
|

居之
|
坦之
|
千之
|
汝濟

充之
|
元之
|
惟曉

立之
|
崇之
|

昭之
|
發
|
深之
|
用寅
|
穆之

楚公 翱公派下 第四房 曄傳下

崇之

沼公支派世系表

楚公 翱公派下 第四房 擘傳下 崇之

◎天祿堂錦公世系表。湖北漢川天祿堂劉三明宗親提供

	一二代	一三代	一四代	一五代	一六代	一七代	一八代	一九代	二〇代	二一代	二二代	二三代	二四代	二五代	二六代	二七代	二八代	二九代	三〇代	三一	三二	三三	三四	三五	三六	三七	三八	三九	四〇	四一	四二	四三	四四	四五	四六	四七	四八	四九	五〇	五一	五二	五三	五四	五五	五六	五七	五八	五九	六〇	六一	六二	六三	六四	六五	六六	六七	六八	六九	七〇	七一	七二
--	-----	-----	-----	-----	-----	-----	-----	-----	-----	-----	-----	-----	-----	-----	-----	-----	-----	-----	-----	----	----	----	----	----	----	----	----	----	----	----	----	----	----	----	----	----	----	----	----	----	----	----	----	----	----	----	----	----	----	----	----	----	----	----	----	----	----	----	----	----	----

世榮

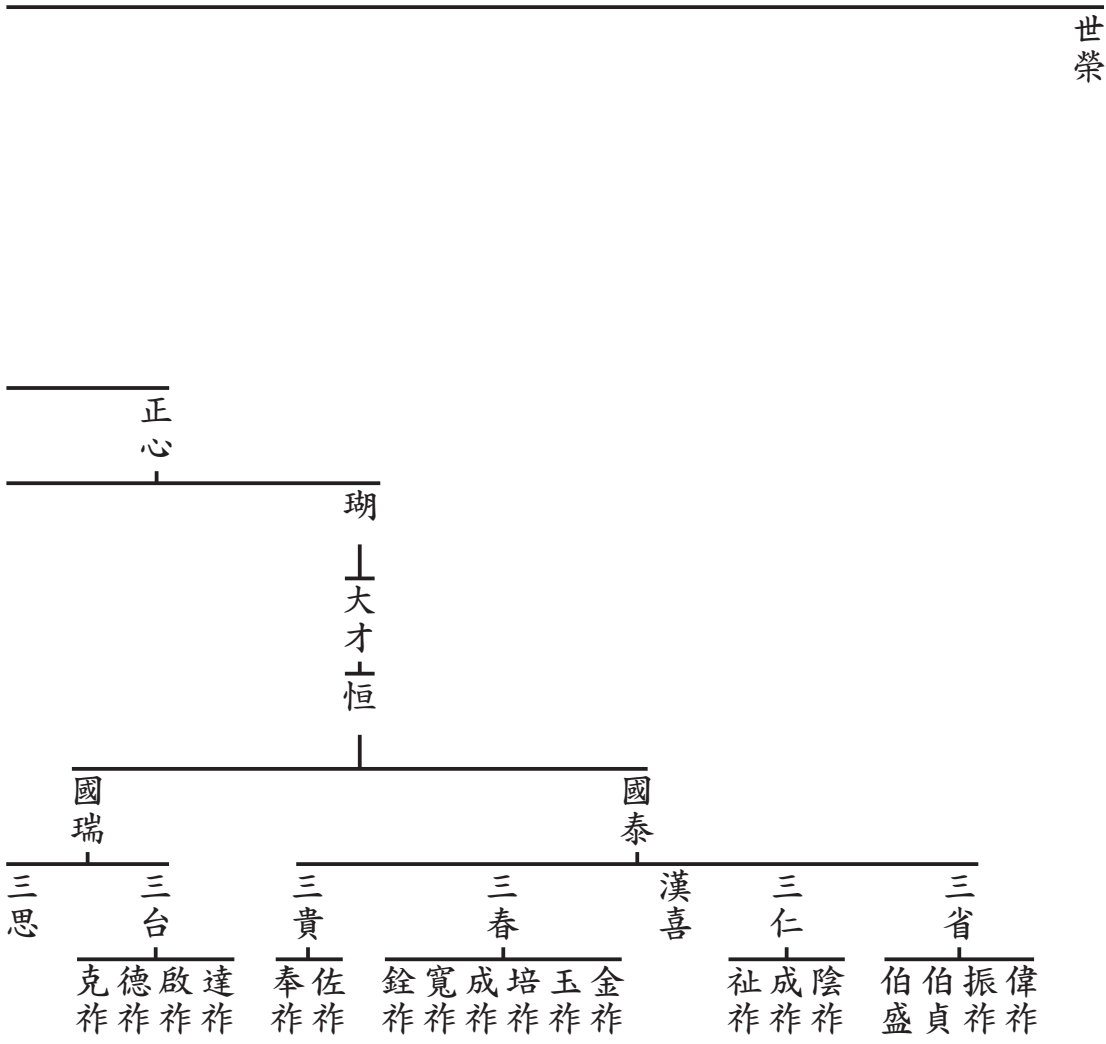

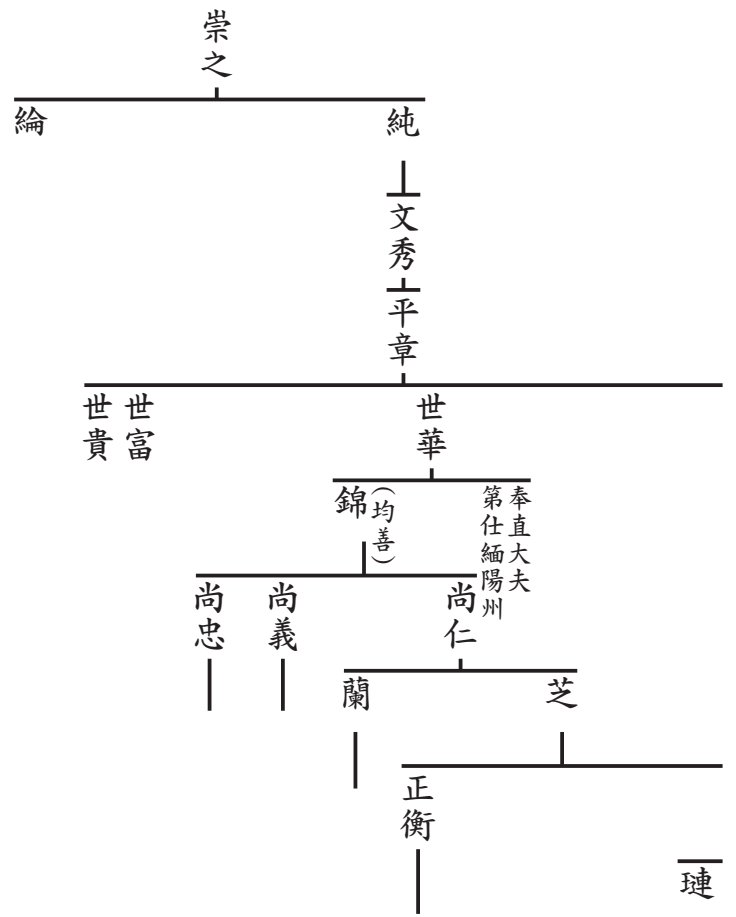

璉 — 大園 — 聰 — 艾吾 — 清之 — 應先

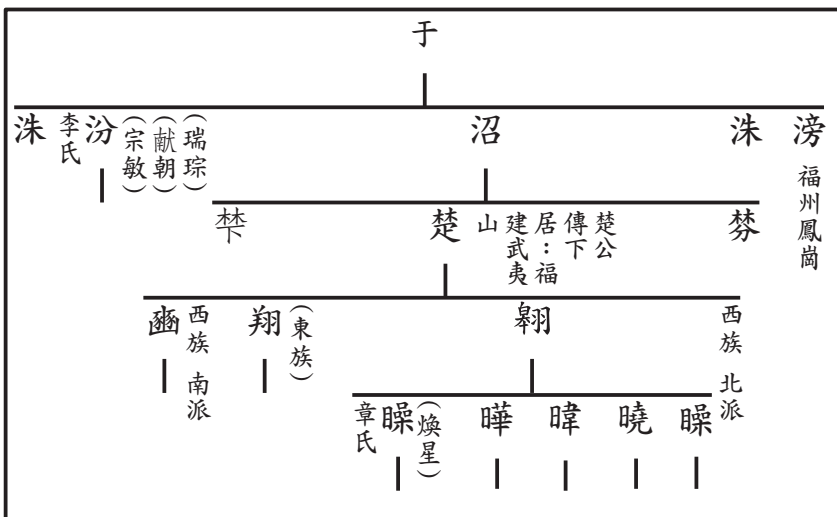

沼公支派世系表

楚公 翱公派下 第四房 曄傳下 崇之

◎天祿堂錦公世系表。湖北漢川天祿堂劉三明宗親提供

	五一代	五二代	五三代	五四代	五五代	五六代	五七代	五八代	五九代	六〇代	六一代	六二代	六三代	六四代	六五代	六六代	六七代	六八代	六九代	七〇代	七一代	七二代
一	二	三	四	五	六	七	八	九	一〇	一一	一二	一三	一四	一五	一六	一七	一八	一九	二〇	二一	二二	二三

世榮

正心

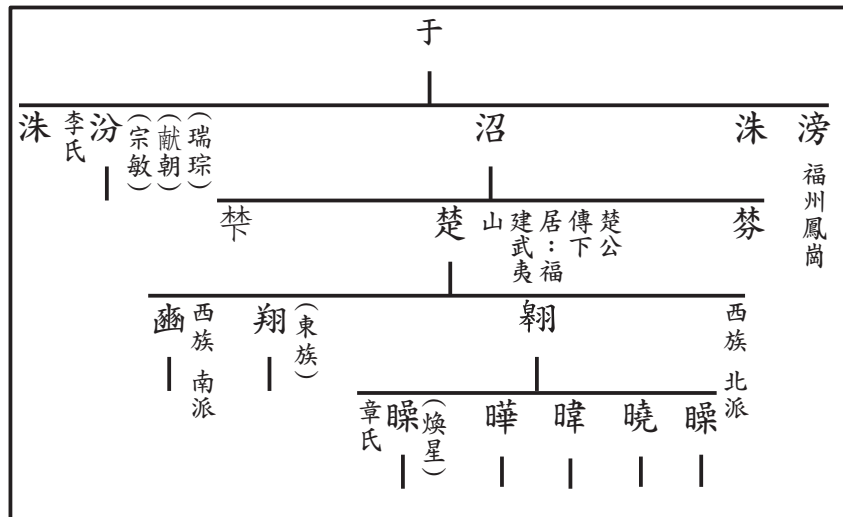
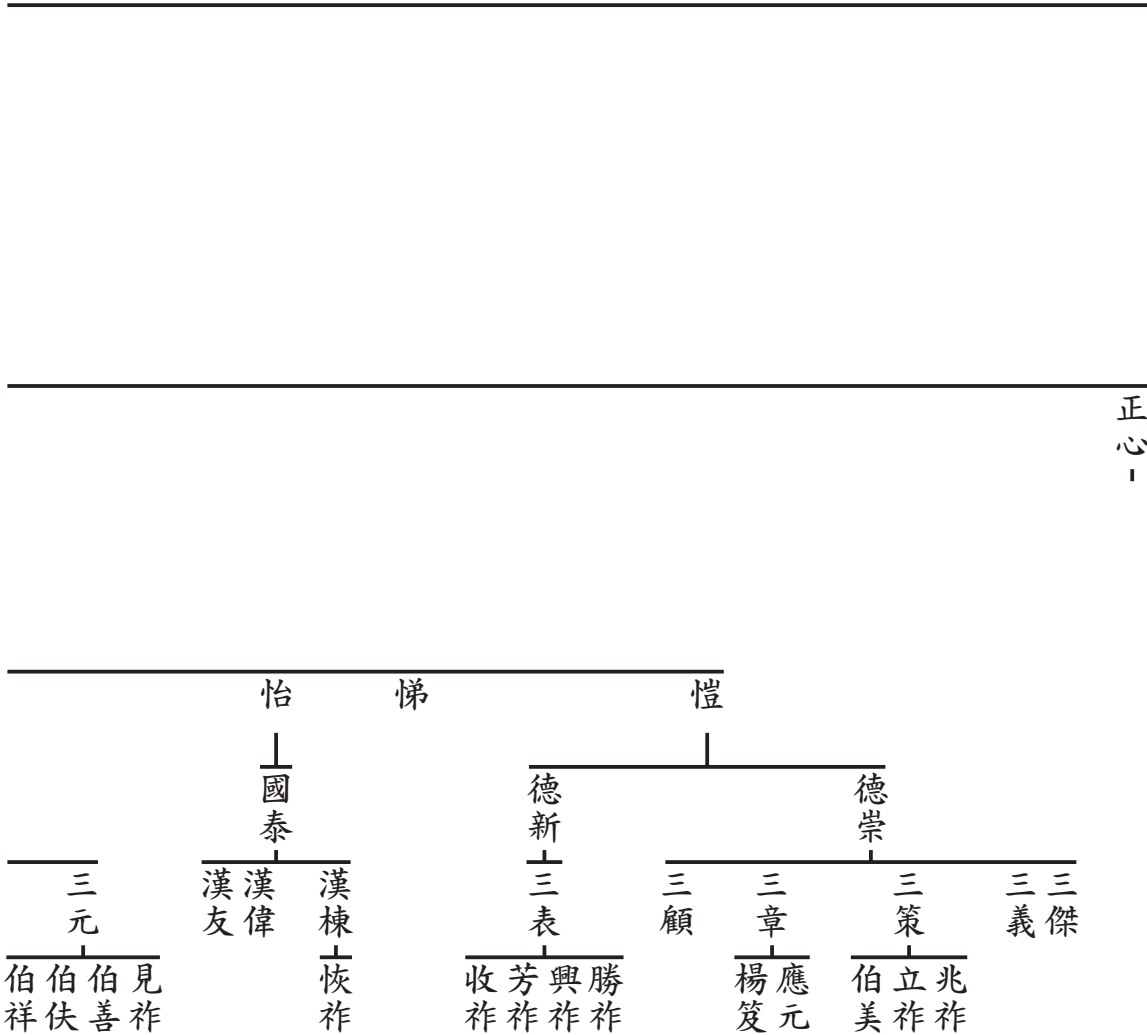

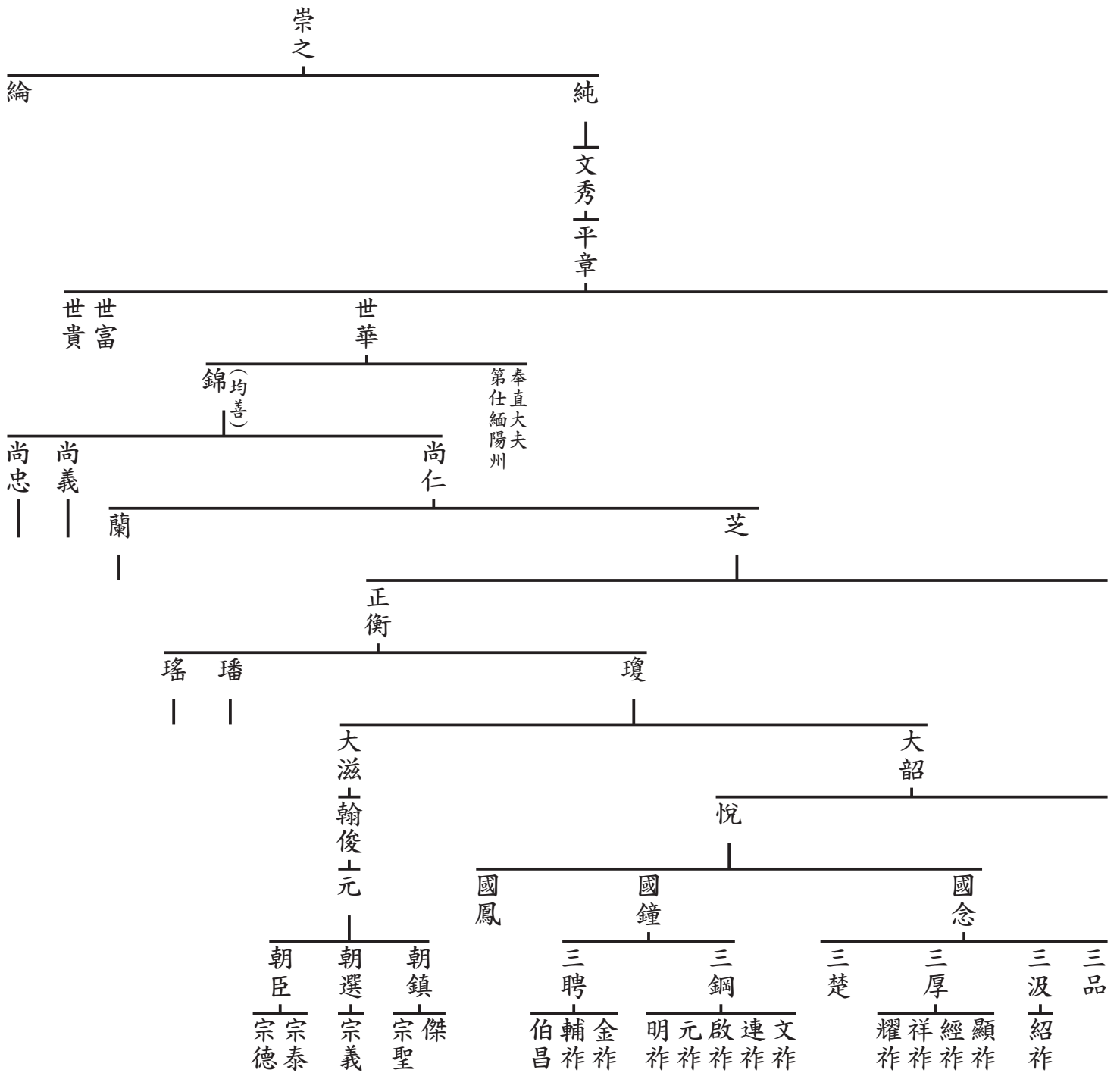

沼公支派世系表

楚公 翱公派下 第四房 曄傳下
崇之

◎天祿堂錦公世系表。湖北漢川天祿堂劉三明宗親提供

	一二代	一三代	一四代	一五代	一六代	一七代	一八代	一九代	二〇代	二一代	二二代	二三代	二四代	二五代	二六代	二七代	二八代	二九代	三〇代
	三一代	三二代	三三代	三四代	三五代	三六代	三七代	三八代	三九代	四〇代	四一代	四二代	四三代	四四代	四五代	四六代	四七代	四八代	四九代
	五〇代	五一代	五二代	五三代	五四代	五五代	五六代	五七代	五八代	五九代	六〇代	六一代	六二代	六三代	六四代	六五代	六六代	六七代	六八代
	六九代	七〇代	七一代	七二代	七三代	七四代	七五代	七六代	七七代	七八代	七九代	八〇代	八一代	八二代	八三代	八四代	八五代	八六代	八七代
	八八代	八九代	九〇代	九一代	九二代	九三代	九四代	九五代	九六代	九七代	九八代	九九代	一〇〇代	一〇一代	一〇二代	一〇三代	一〇四代	一〇五代	一〇六代

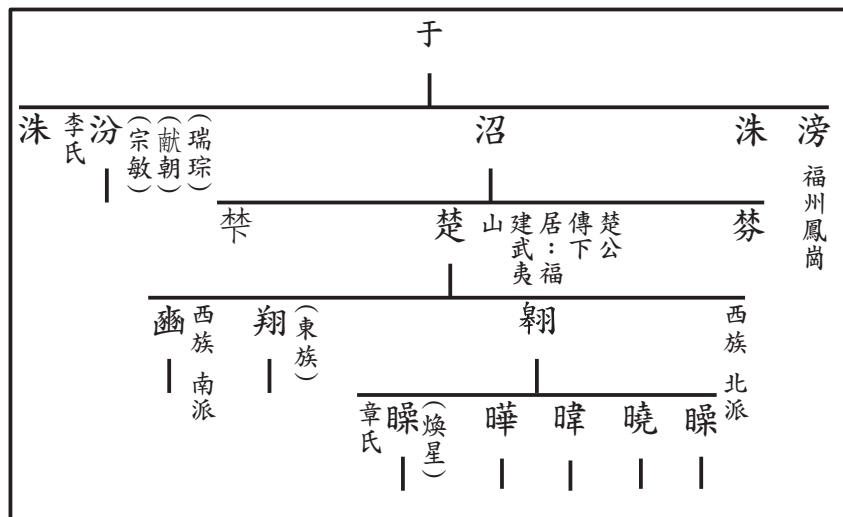
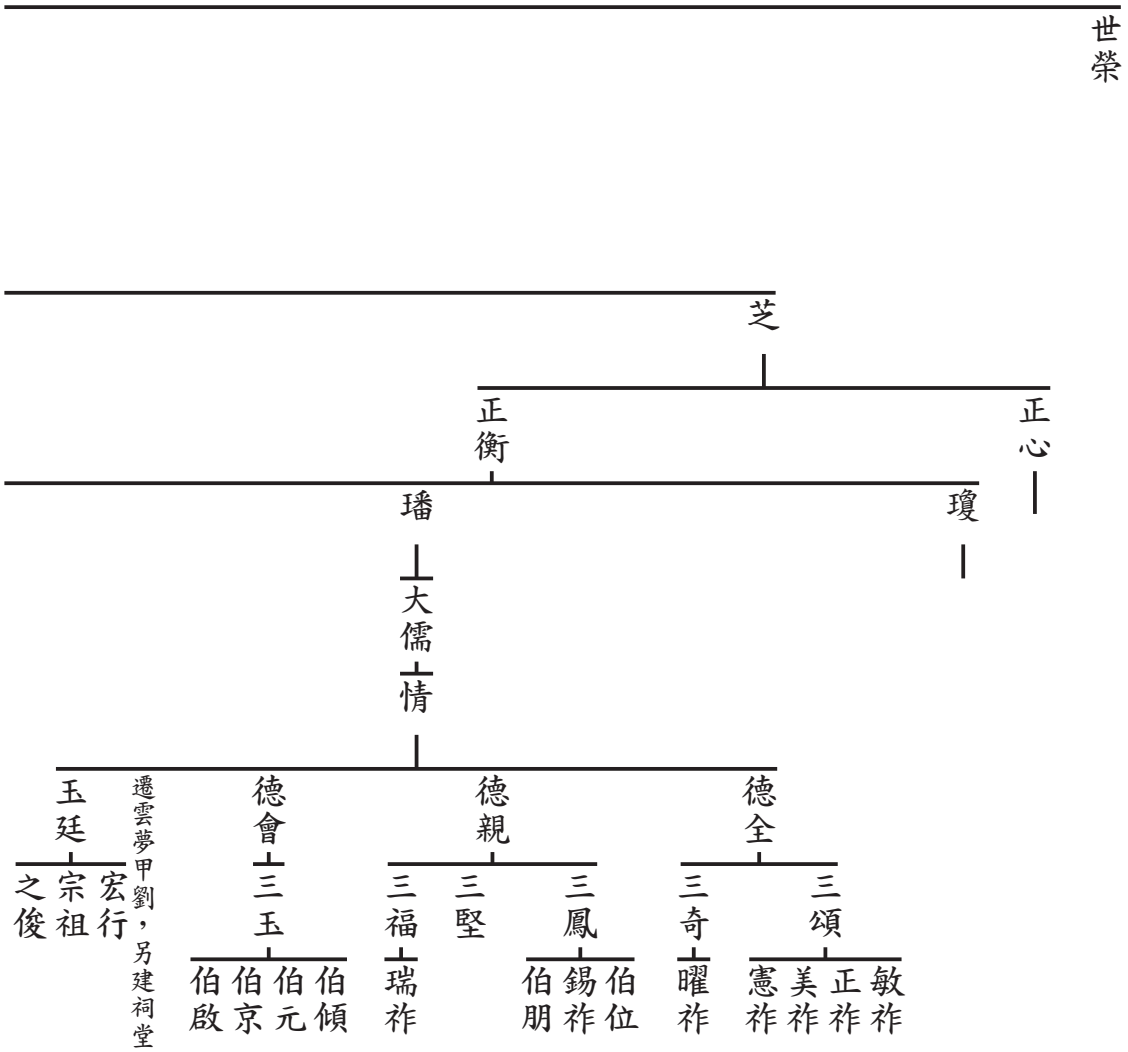

崇之

綸

純

—
文秀
—
平章

世富
世貴

世華

錦
(均善)

奉直大夫
第仕緬陽州

尚忠

尚義

尚仁

蘭

—
福清
—
德

瑤

—
大鵬
—
檉

守仁

守紀
—
瑛

守綱
—
珍

宗惠

瑞

伯美
伯英
嘉樑

國賢

國會

國士

國忠

仰吾

華吾

德倫

祖舜
—
鎮剛

正昌
—
伯玉

希昌
—
賓

希高
—
思信

希富
—
思章

希奎
—
思啟

希聖
—
思學

希隆
—
思舉

希華
—
思眷
—
思彥

九徑
—
琥祚

九全
—
全祚

九功
—
玷祚
—
珀祚
—
璉祚

理祚
—
珍祚

三緘
—
歡祚
—
君祚

君祚

沼公支派世系表

楚公 翱公派下 第四房 曄傳下 崇之

一二代	一三代	一四代	一五代	一六代	一七代	一八代	一九代	二〇代	二一代	二二代	二三代	二四代	二五代	二六代	二七代	二八代	二九代	三〇代	三一代	三二代	三三代	三四代	三五代	三六代	三七代	三八代	三九代	四〇代	四一代	四二代	四三代	四四代	四五代	四六代	四七代	四八代	四九代	五〇代	五一代	五二代	五三代	五四代	五五代	五六代	五七代	五八代	五九代	六〇代	六一代	六二代	六三代	六四代	六五代	六六代	六七代	六八代	六九代	七〇代	七一代	七二代
-----	-----	-----	-----	-----	-----	-----	-----	-----	-----	-----	-----	-----	-----	-----	-----	-----	-----	-----	-----	-----	-----	-----	-----	-----	-----	-----	-----	-----	-----	-----	-----	-----	-----	-----	-----	-----	-----	-----	-----	-----	-----	-----	-----	-----	-----	-----	-----	-----	-----	-----	-----	-----	-----	-----	-----	-----	-----	-----	-----	-----

◎天祿堂錦公世系表。湖北漢川天祿堂劉三明宗親提供

世榮

奉直大夫
第任緬陽州

尚仁

華 苾 芬 芳

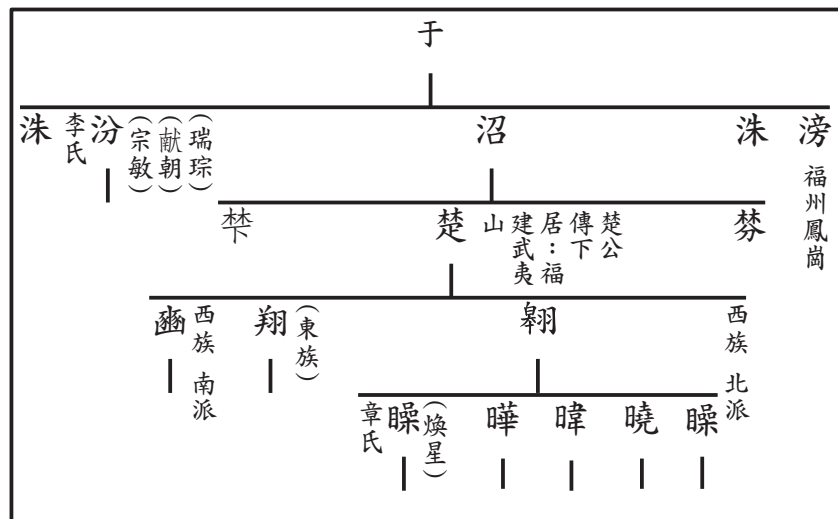
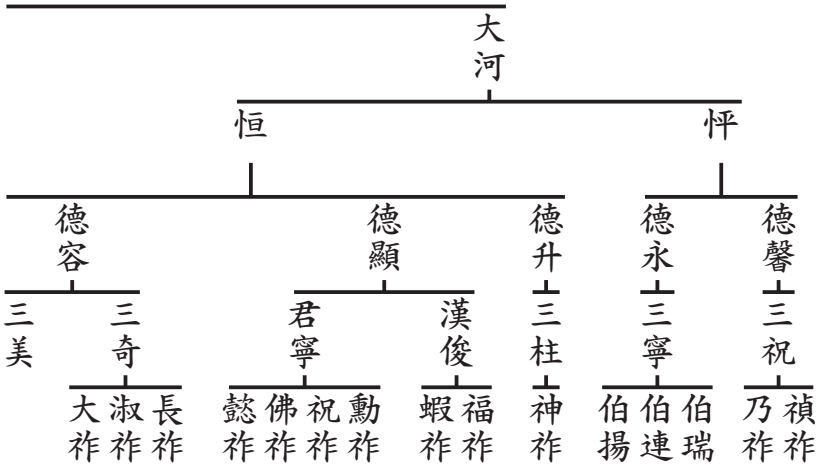

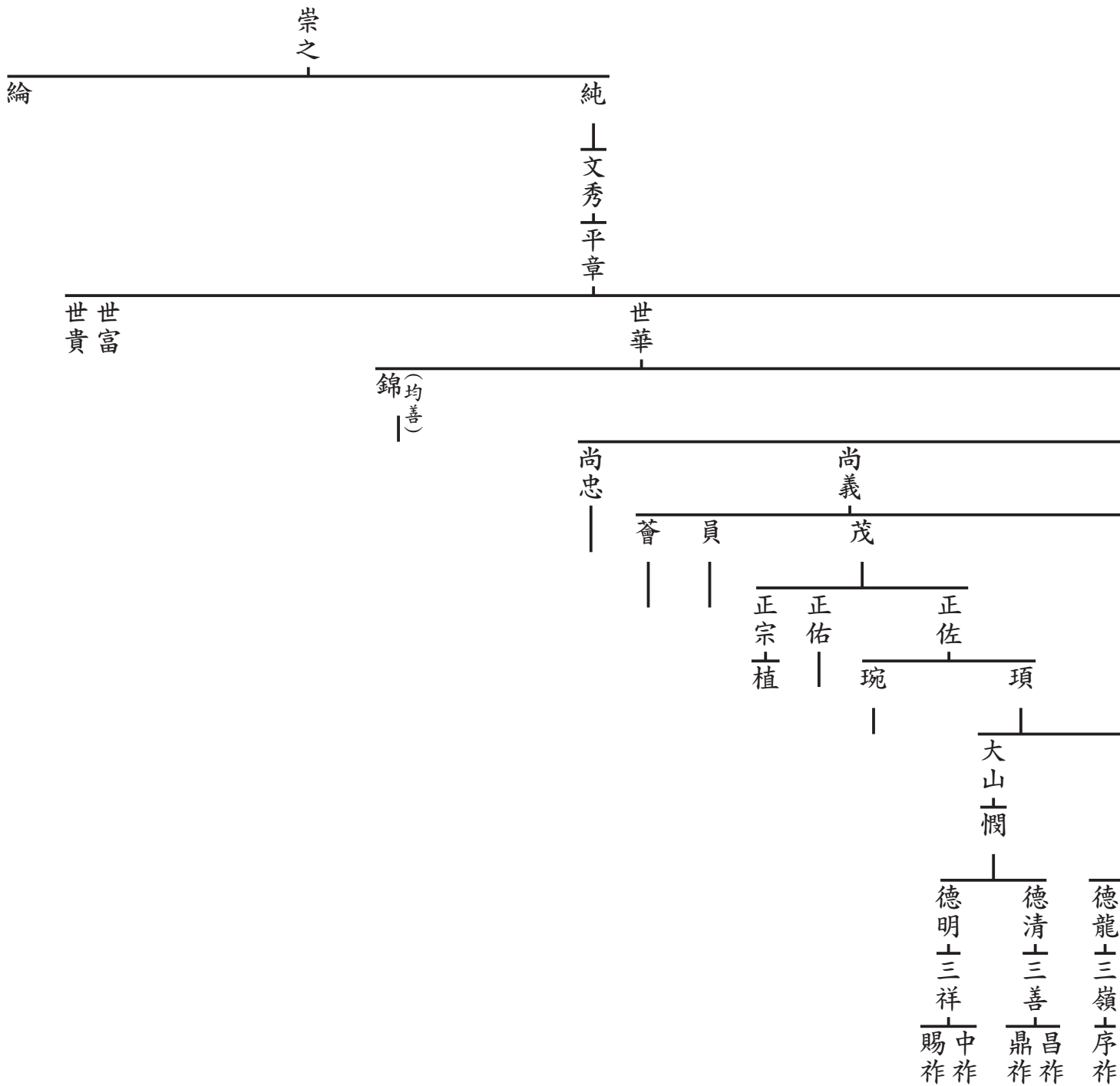

沼公支派世系表

楚公 翱公派下 第四房 曄傳下 崇之

一二代	一三代	一四代	一五代	一六代	一七代	一八代	一九代	二〇代	二一代	二二代	二三代	二四代	二五代	二六代	二七代	二八代	二九代	三〇代	三一代	三二代	三三代	三四代	三五代	三六代	三七代	三八代	三九代	四〇代	四一代	四二代	四三代	四四代	四五代	四六代	四七代	四八代	四九代	五〇代	五一代	五二代	五三代	五四代	五五代	五六代	五七代	五八代	五九代	六〇代	六一代	六二代	六三代	六四代	六五代	六六代	六七代	六八代	六九代	七〇代	七一代	七二代
-----	-----	-----	-----	-----	-----	-----	-----	-----	-----	-----	-----	-----	-----	-----	-----	-----	-----	-----	-----	-----	-----	-----	-----	-----	-----	-----	-----	-----	-----	-----	-----	-----	-----	-----	-----	-----	-----	-----	-----	-----	-----	-----	-----	-----	-----	-----	-----	-----	-----	-----	-----	-----	-----	-----	-----	-----	-----	-----	-----	-----

◎天祿堂錦公世系表。湖北漢川天祿堂劉三明宗親提供
世榮

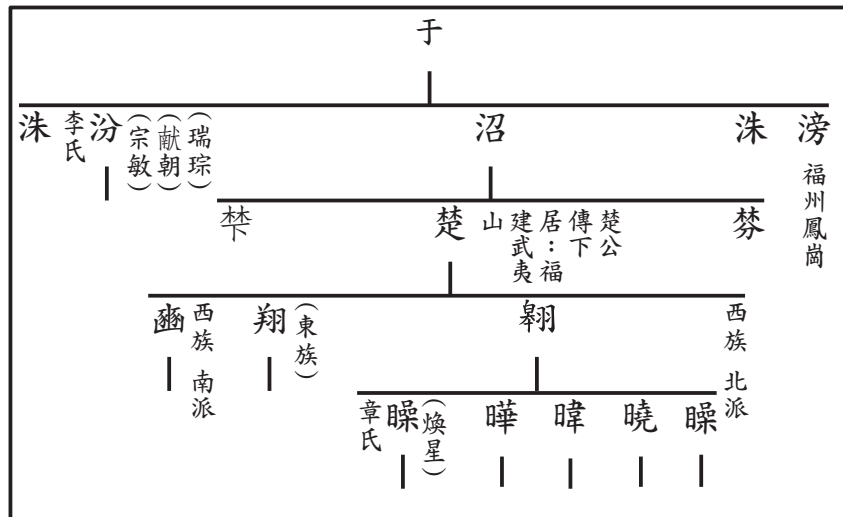
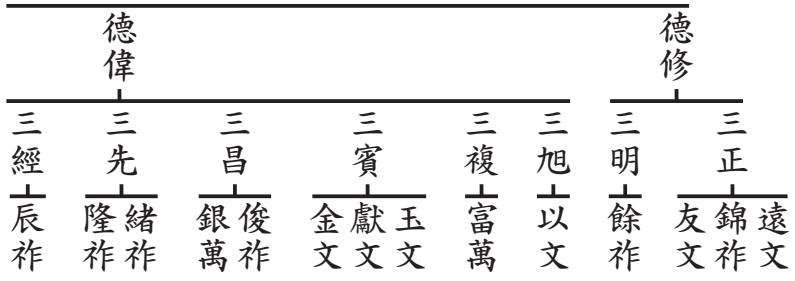
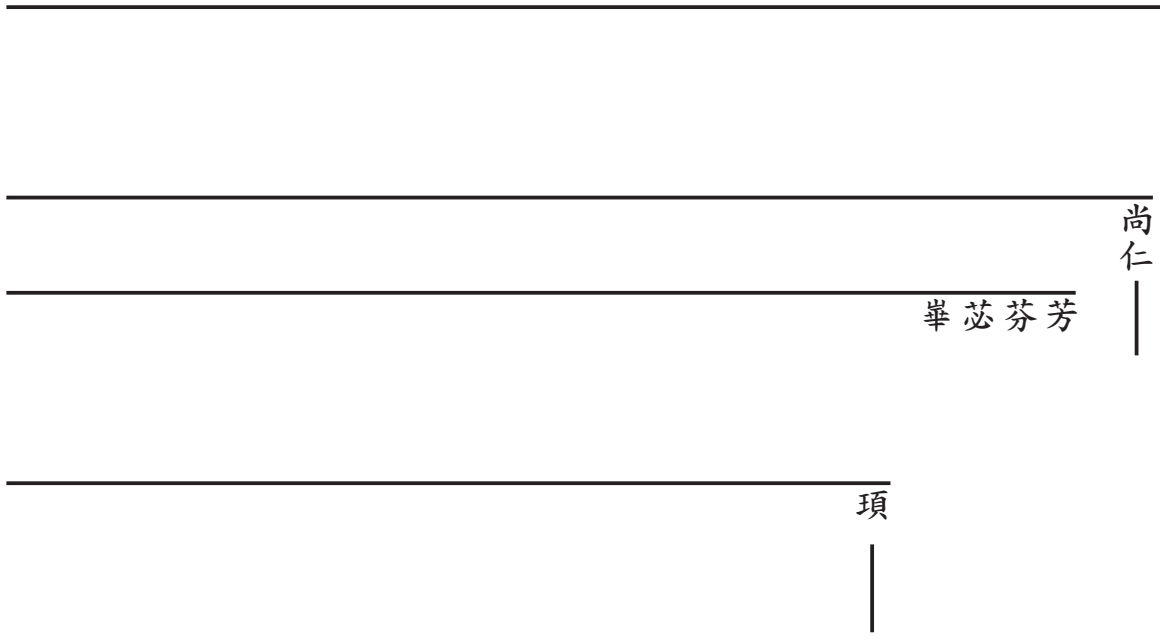

崇之

綸

純
—
文秀
—
平章

世富
世貴

世華

錦
(均善)

州奉直大夫
第任緬陽

尚忠

尚義

蒼 員

茂

正宗

正佑

正佐

琬

大位
遷漢陽參山

大崇
—
忱

德俊
—
三國

壽祿
祚祚

三思

興宏培
祚祚祚

德備
—
三偉

敦崇
祚祚

三審

真任
祚祚

三才

貴富寅
祚祚祚

三易

先蘭芝
祚祚祚

漢芳
祚祚

沼公支派世系表

楚公 翱公派下 第四房 曄傳下 崇之

◎天祿堂錦公世系表。湖北漢川天祿堂劉三明宗親提供

	一二代	一三代	一四代	一五代	一六代	一七代	一八代	一九代	二〇代	二一代	二二代	二三代	二四代	二五代	二六代	二七代	二八代	二九代	三〇代	三一代	三二代	三三代	三四代	三五代	三六代	三七代	三八代	三九代	四〇代	四一代	四二代	四三代	四四代	四五代	四六代	四七代	四八代	四九代	五〇代	五一代	五二代	五三代	五四代	五五代	五六代	五七代	五八代	五九代	六〇代	六一代	六二代	六三代	六四代	六五代	六六代	六七代	六八代	六九代	七〇代	七一代	七二代
--	-----	-----	-----	-----	-----	-----	-----	-----	-----	-----	-----	-----	-----	-----	-----	-----	-----	-----	-----	-----	-----	-----	-----	-----	-----	-----	-----	-----	-----	-----	-----	-----	-----	-----	-----	-----	-----	-----	-----	-----	-----	-----	-----	-----	-----	-----	-----	-----	-----	-----	-----	-----	-----	-----	-----	-----	-----	-----	-----	-----	-----

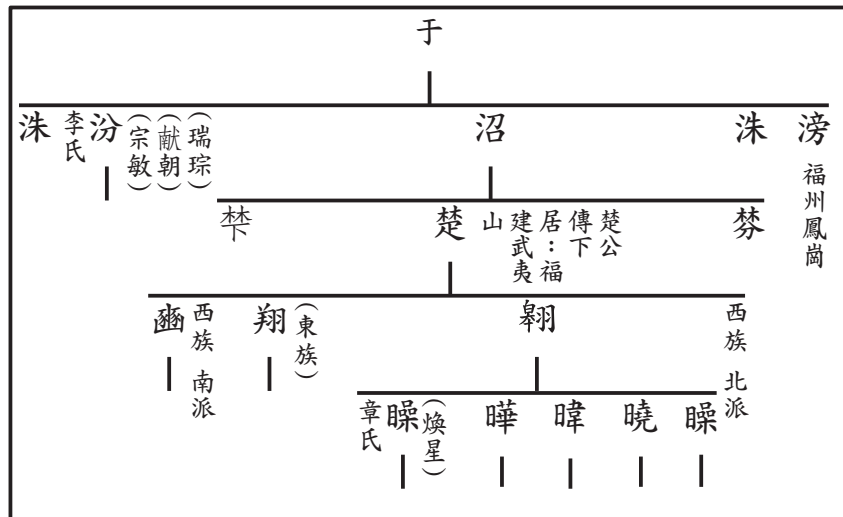
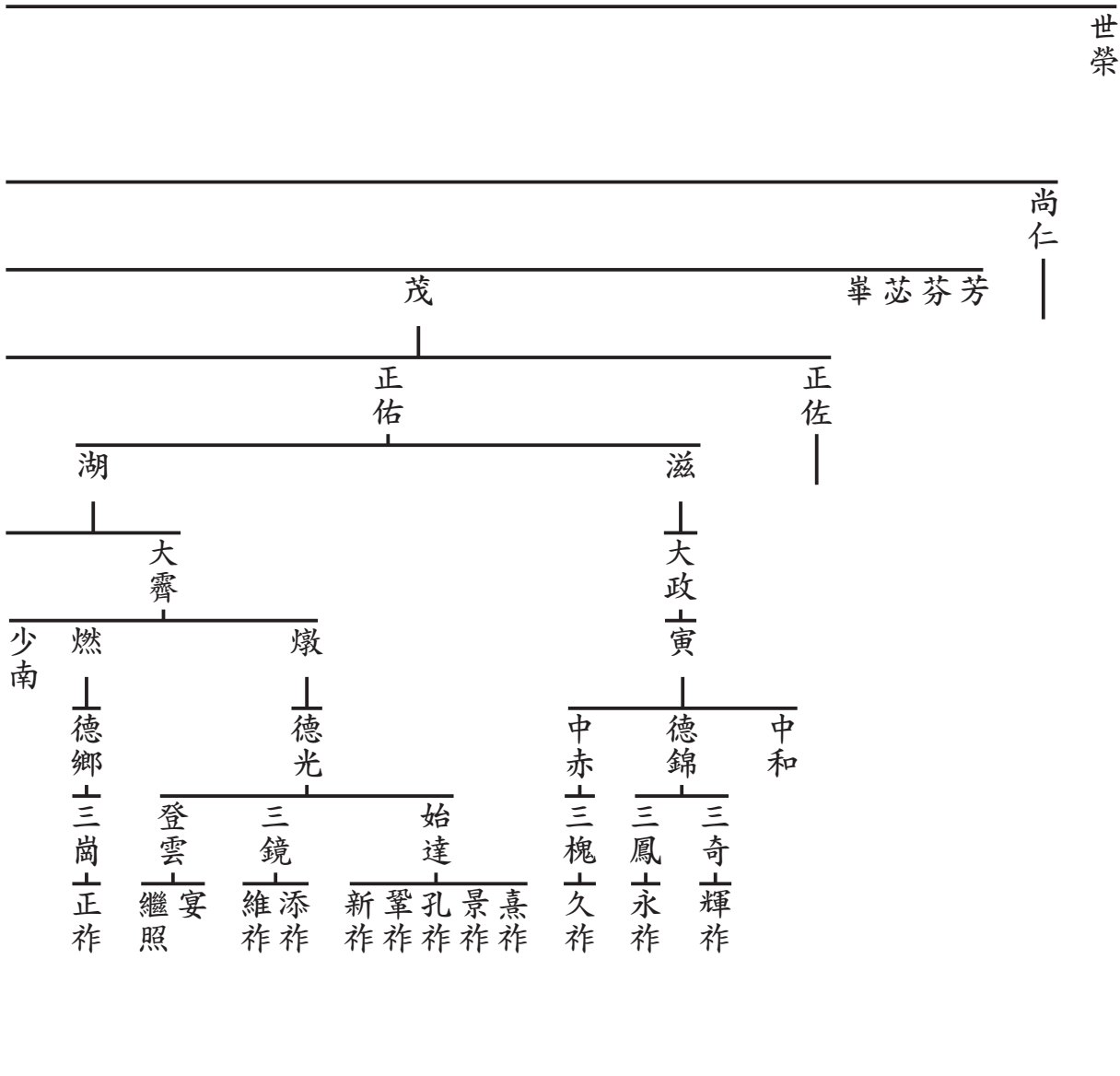

崇之

綸

純

— 文秀 —
— 平章 —

世富
世貴

— 世華 —

州 奉直大夫
第任緬陽
錦 (均善)

尚忠

尚義

蒼 員

— 正宗 —
— 植 —
— 大賢 —
— 恂 —

— 大震 —

炳

良

— 德修 —

— 德譽 —

— 應舉 —
— 其銀 —

— 應科 —

— 三通 —

— 三照 —

— 三錫 —

— 三爵 —

— 其弟 —

— 其選 —

— 其庸 —

— 其進 —

— 其榜 —

鬱 修
祚 祚

弘 弘
適 適

弘 弘
魁 裔

加 璜
壽 裔

琨 班
琰 琪
珩 珩

安

介

佩 瑾

沼公支派世系表

楚公 翱公派下 第四房 曄傳下

崇之

	一二代	一三代	一四代	一五代	一六代	一七代	一八代	一九代	二〇代	二一代	二二代	二三代	二四代	二五代	二六代	二七代	二八代	二九代	三〇代	三一代	三二代	三三代	三四代	三五代	三六代	三七代	三八代	三九代	四〇代	四一代	四二代	四三代	四四代	四五代	四六代	四七代	四八代	四九代	五〇代	五一代	五二代	五三代	五四代	五五代	五六代	五七代	五八代	五九代	六〇代	六一代	六二代	六三代	六四代	六五代	六六代	六七代	六八代	六九代	七〇代	七一代	七二代
--	-----	-----	-----	-----	-----	-----	-----	-----	-----	-----	-----	-----	-----	-----	-----	-----	-----	-----	-----	-----	-----	-----	-----	-----	-----	-----	-----	-----	-----	-----	-----	-----	-----	-----	-----	-----	-----	-----	-----	-----	-----	-----	-----	-----	-----	-----	-----	-----	-----	-----	-----	-----	-----	-----	-----	-----	-----	-----	-----	-----	-----

◎天祿堂錦公世系表。湖北漢川天祿堂劉三明宗親提供

世榮

尚仁 |

芳 芬 苾 華 茂

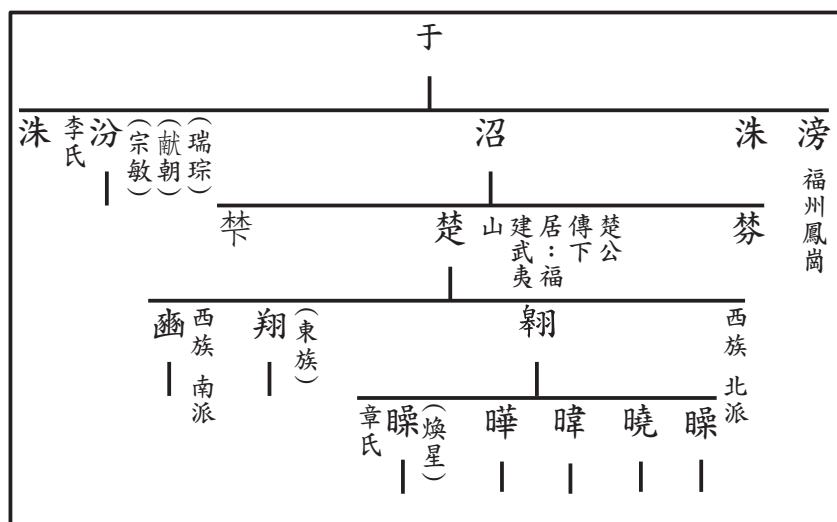
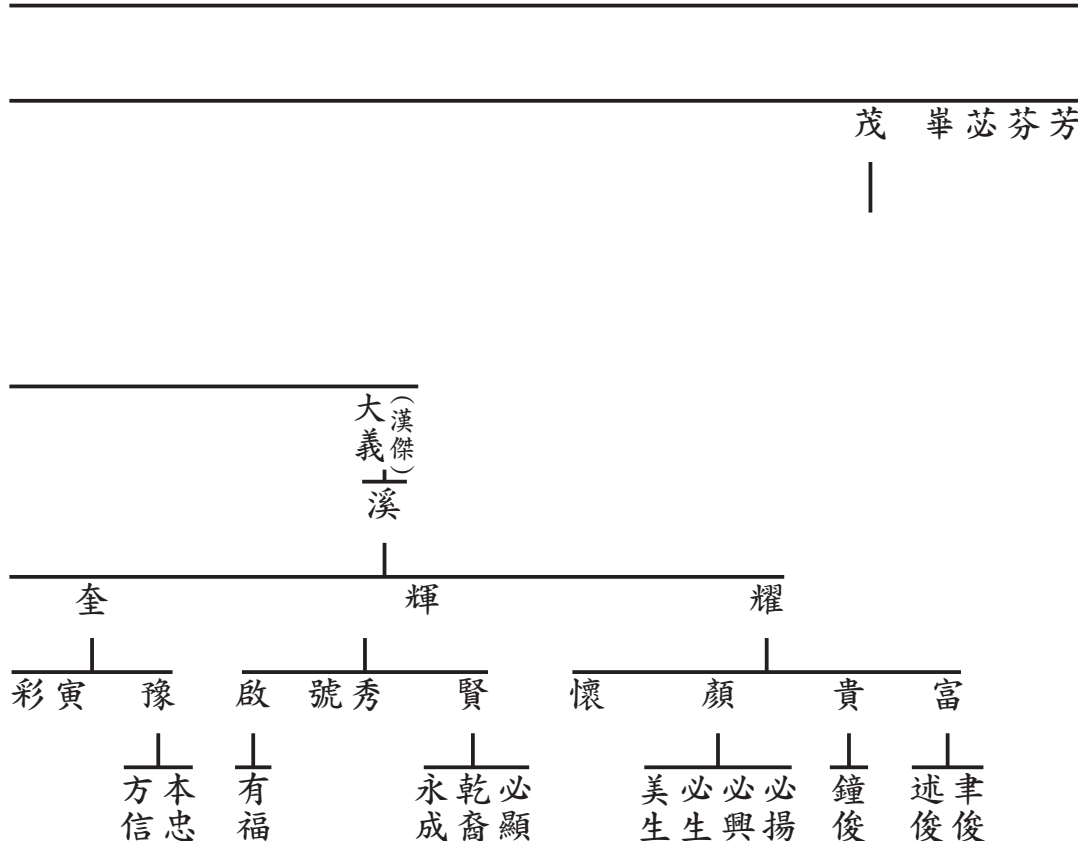

崇之

綸

純

—|文秀—|平章

世富
世貴

世華
—|錦—
(均善)

州
奉直大夫
第任緬陽

尚忠

尚義

蒼
—|宗輔—

員
—|正亨—|珊

之禮

之鼎
—|大進—

大公
—|東莊—

大漢
(漢邦)

世列
—|禮穎—|會志

人淮
—|清耀—|述炳

世昌
—|清輝—|忠恩

純願
—|君哲—

君宣

君信

君晨

君昌

幫哲
—|正選—|維執

其大
—|見朝—|蒼秀

統道
—|明光—

義先
—|燦灼—

相相
—|元珠—

新元
—|沖知—

困崇
—|知知—

臨順
—|周知—

學益
—|匡知—

先雄
—|興知—

沼公支派世系表

楚公 翺公派下 第四房 曄傳下 崇之

◎天祿堂錦公世系表。湖北漢川天祿堂劉三明宗親提供

世榮

一 二 五 代	一 二 六 代	一 二 七 代	一 二 八 代	一 二 九 代	一 三 〇 代	一 三 一 代	一 三 二 代	一 三 三 代	一 三 四 代	一 三 五 代	一 三 六 代	一 三 七 代	一 三 八 代	一 三 九 代	一 四 〇 代	一 四 一 代	一 四 二 代	一 四 三 代	一 四 四 代	一 四 五 代	一 四 六 代
五 一 代	五 二 代	五 三 代	五 四 代	五 五 代	五 六 代	五 七 代	五 八 代	五 九 代	六 〇 代	六 一 代	六 二 代	六 三 代	六 四 代	六 五 代	六 六 代	六 七 代	六 八 代	六 九 代	七 〇 代	七 一 代	七 二 代

尚仁
—
尚義
—

琳
—
大策
—
悱

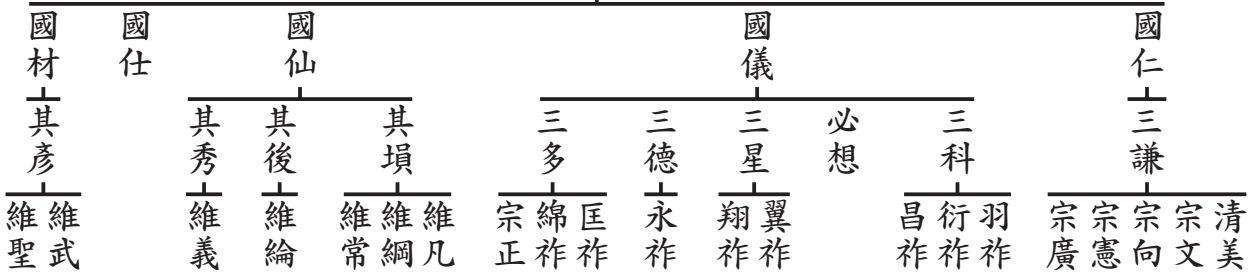

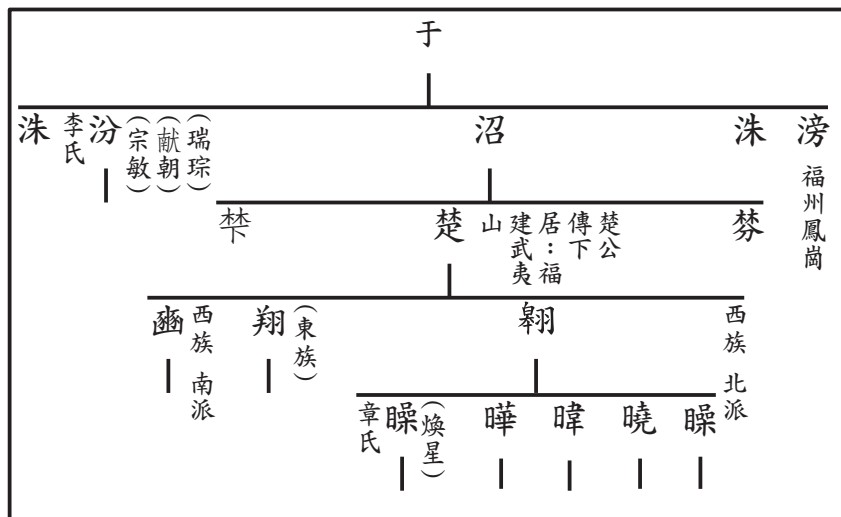
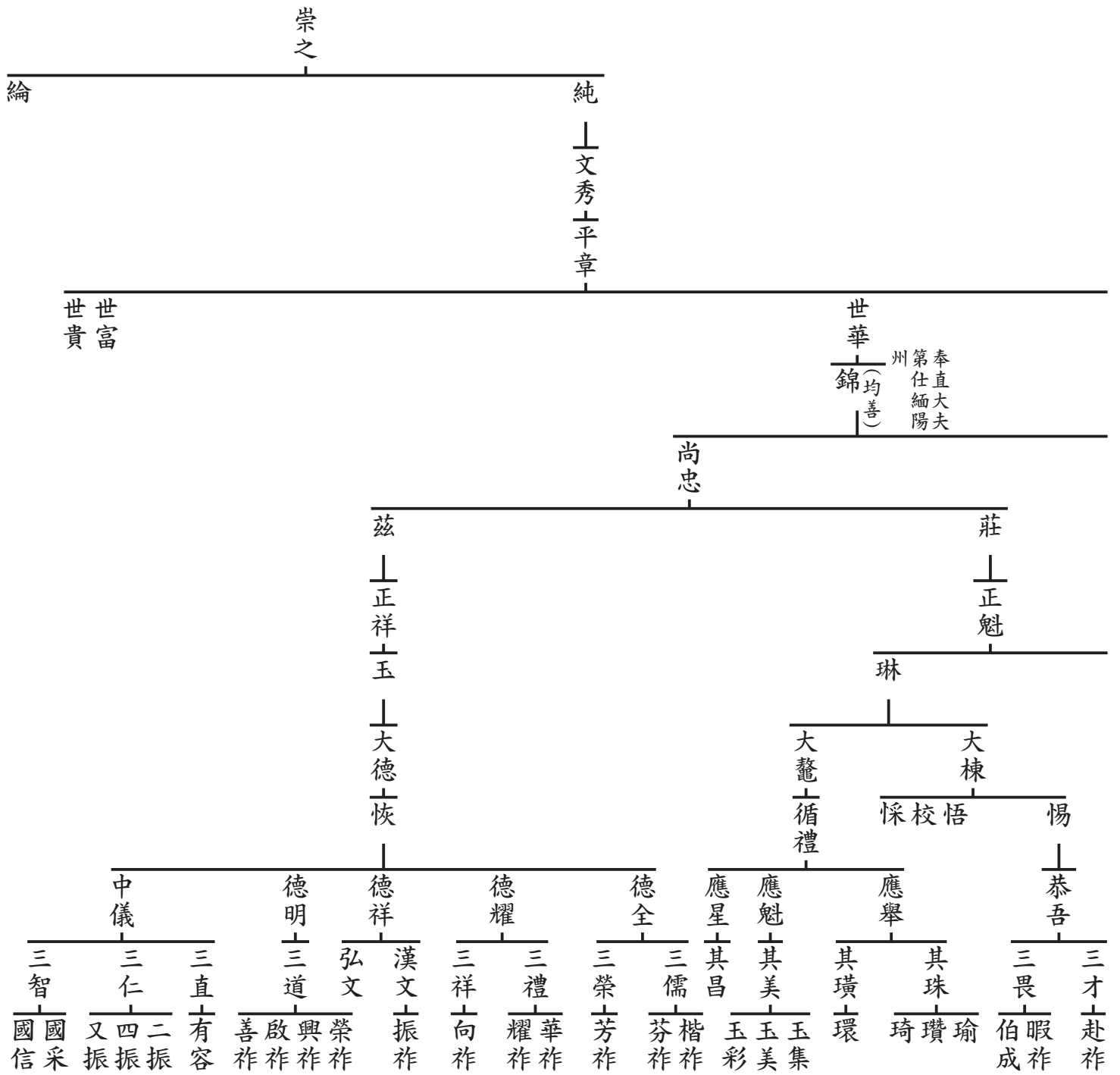

沼公支派世系表

楚公 翔公派下 第一房 禹 第三房 庸

一五代	一六代	一七代	一八代	一九代	二〇代	二一代	二二代	二三代	二四代	二五代	二六代	二七代	二八代	二九代	三〇代	三一代	三二代	三三代	三四代	三五代	三六代
四一代	四二代	四三代	四四代	四五代	四六代	四七代	四八代	四九代	五十代	五一代	五二代	五三代	五四代	五五代	五六代	五七代	五八代	五九代	六〇代	六一代	六二代

西族 北派 翱

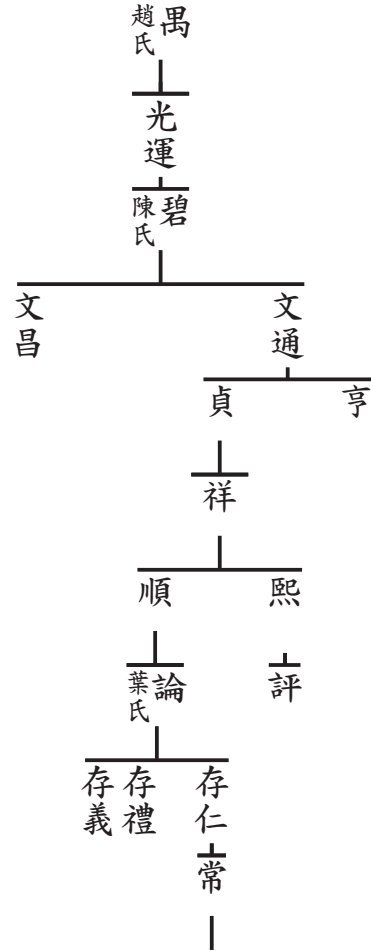

(東族) 翔

胄

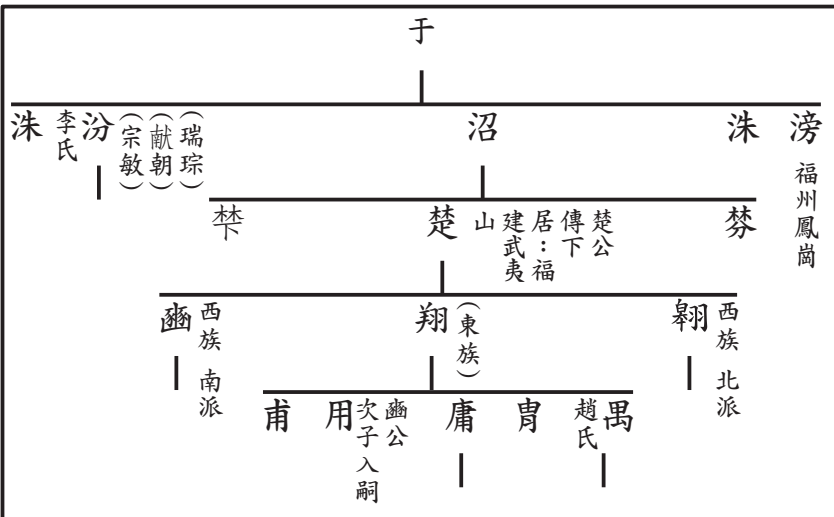
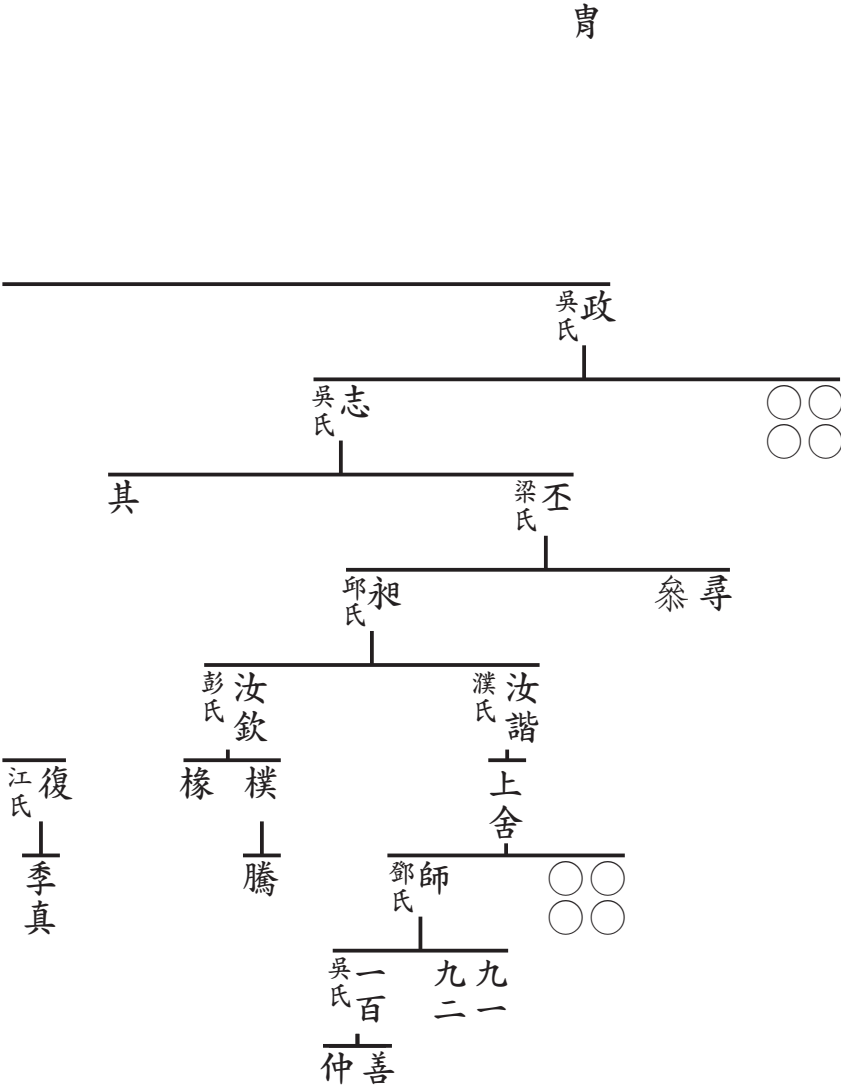

西族
南派
幽

庸
光世
用
甫
幽公次子入嗣

寶

寶
貴
玉
旺

隨
吳氏

義之
曹氏

柱
彭氏

煩
陳氏

建
丁氏

從周
曹氏

自

降

晃

愈

思
趙氏

權

壬
徐氏

獻
逢

尚止

許
徐氏

巖

賈

生
岳

齊
黃氏

恭

如英
吳氏

友諒

如川

瑒

璵

玩

璵
璵

玟
琪

學慶

學壽

學彬
康

學明
道為
應
有

楚公
翔公派下第一房
禹傳下

常

沼公支派世系表

楚公翔公派下第一房 禹傳下常

一五五代	一二六代	一二七代	一二八代	一二九代	一三〇代	一三一一代	一三二代	一三三代	一三四代	一三五代	一三六代	一三七代	一三八代	一三九代	一四〇代	一四一代	一四二代	一四三代	一四四代	一四五代	一四六代
五一	五二	五三	五四	五五	五六	五七	五八	五九	六〇	六一	六二	六三	六四	六五	六六	六七	六八	六九	七〇	七一	七二

(東溪鈞)
宋隱士
陸 遷居書林(即現書坊)
陳氏
葉氏

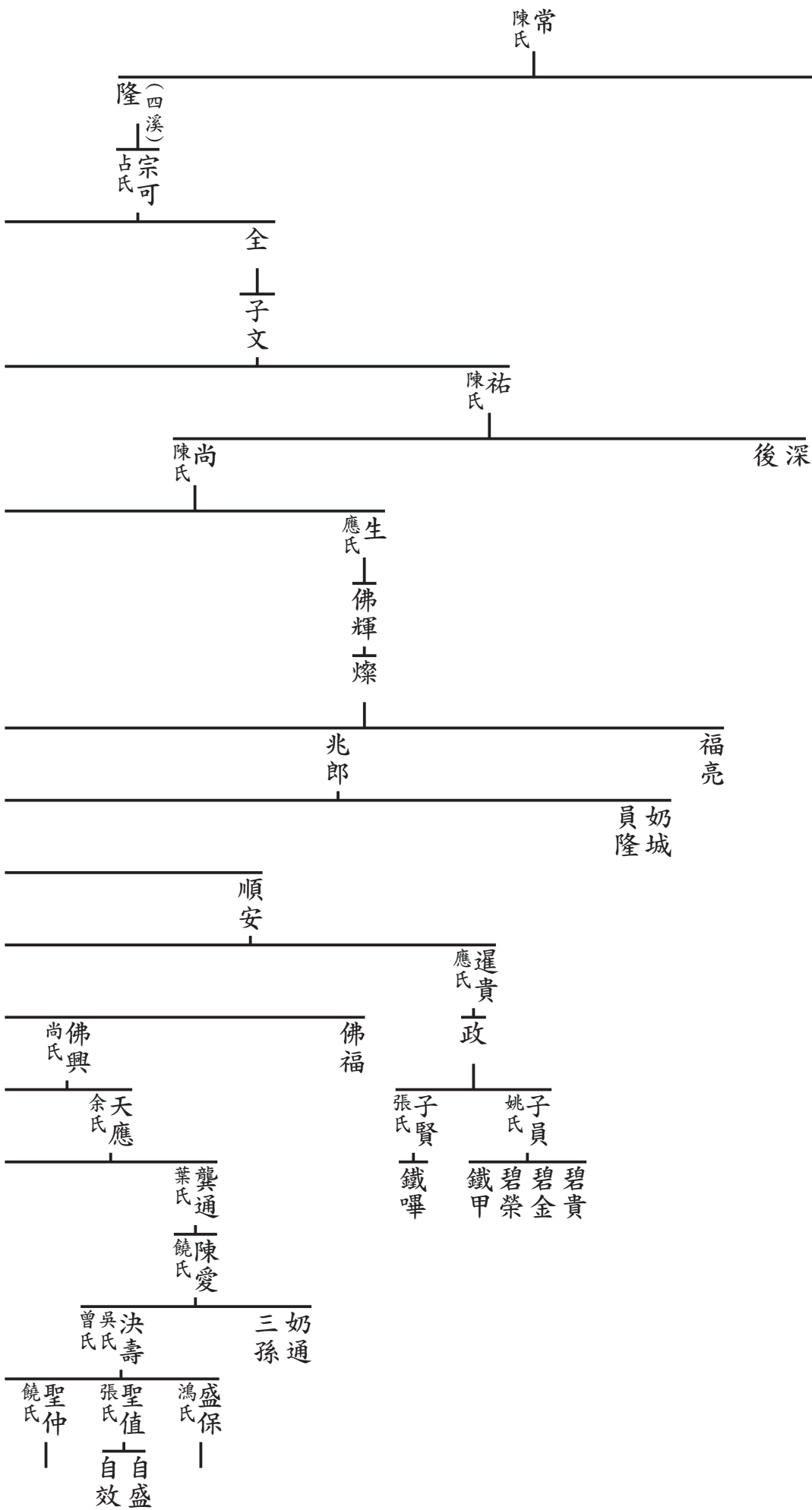

陳珍氏

陳輔氏

毛智四

賜友郎

五定郎

奶旺

順要

定

陳暹一氏

興貴

陳天茂氏

龔錫利 龔錫有

龔迎 龔玉 龔達

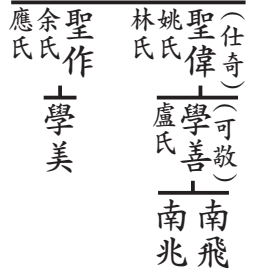
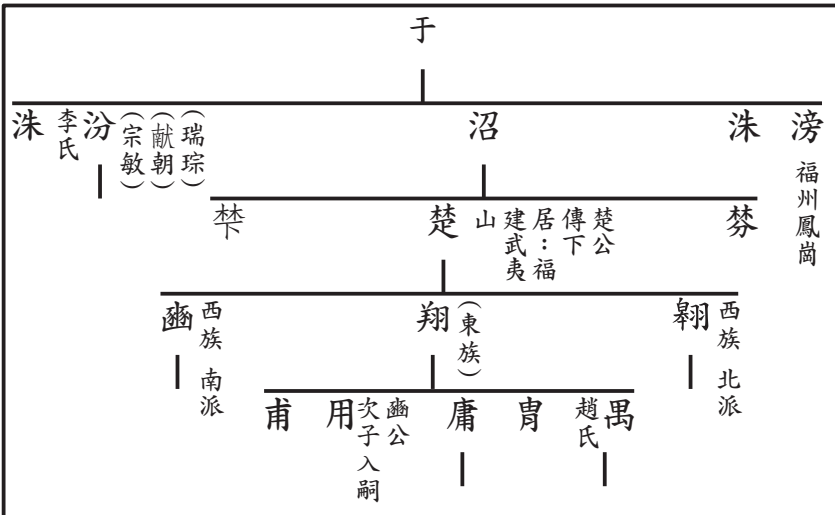

沼公支派世系表

楚公翔公派下第一房 禹傳下

常

一五五代	一五六代	一五七代	一五八代	一五九代	一六〇代	一六一代	一六二代	一六三代	一六四代	一六五代	一六六代	一六七代	一六八代	一六九代	一七〇代	一七一代	一七二代
五一代	五二代	五三代	五四代	五五代	五六代	五七代	五八代	五九代	六〇代	六一代	六二代	六三代	六四代	六五代	六六代	六七代	七一代

(東溪釣)
宋隱士
陸 遷居書林(即現書坊)
陳氏
葉氏

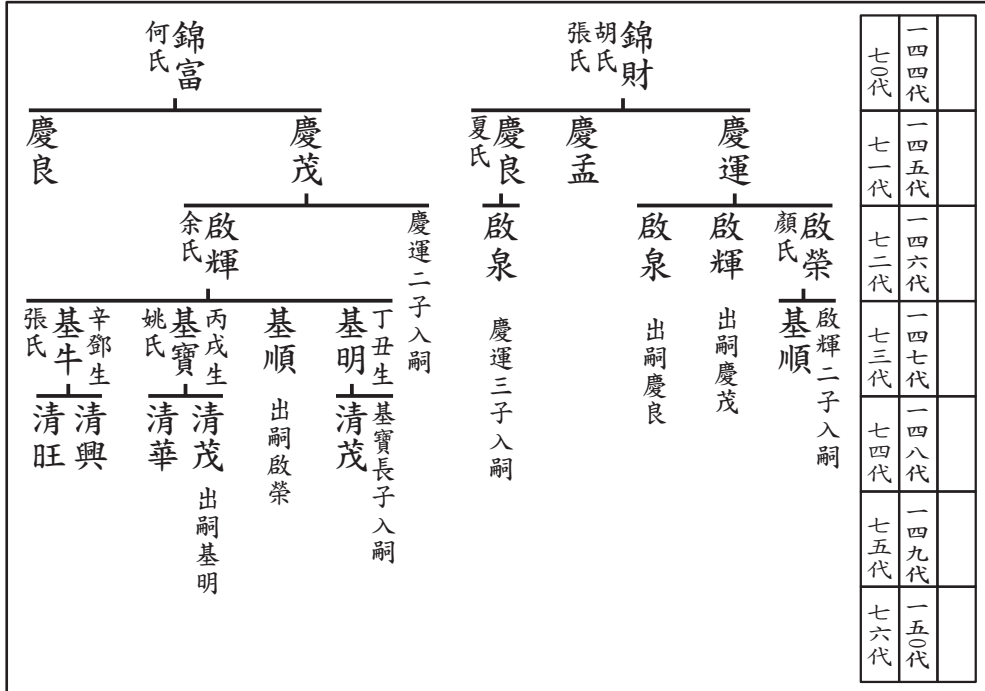
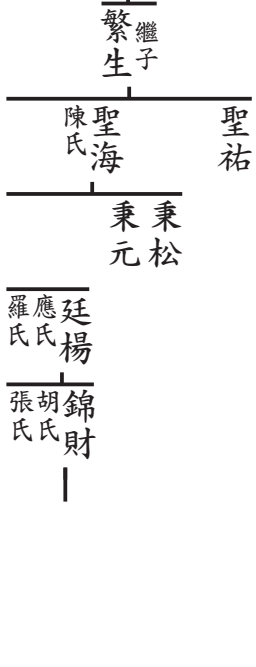
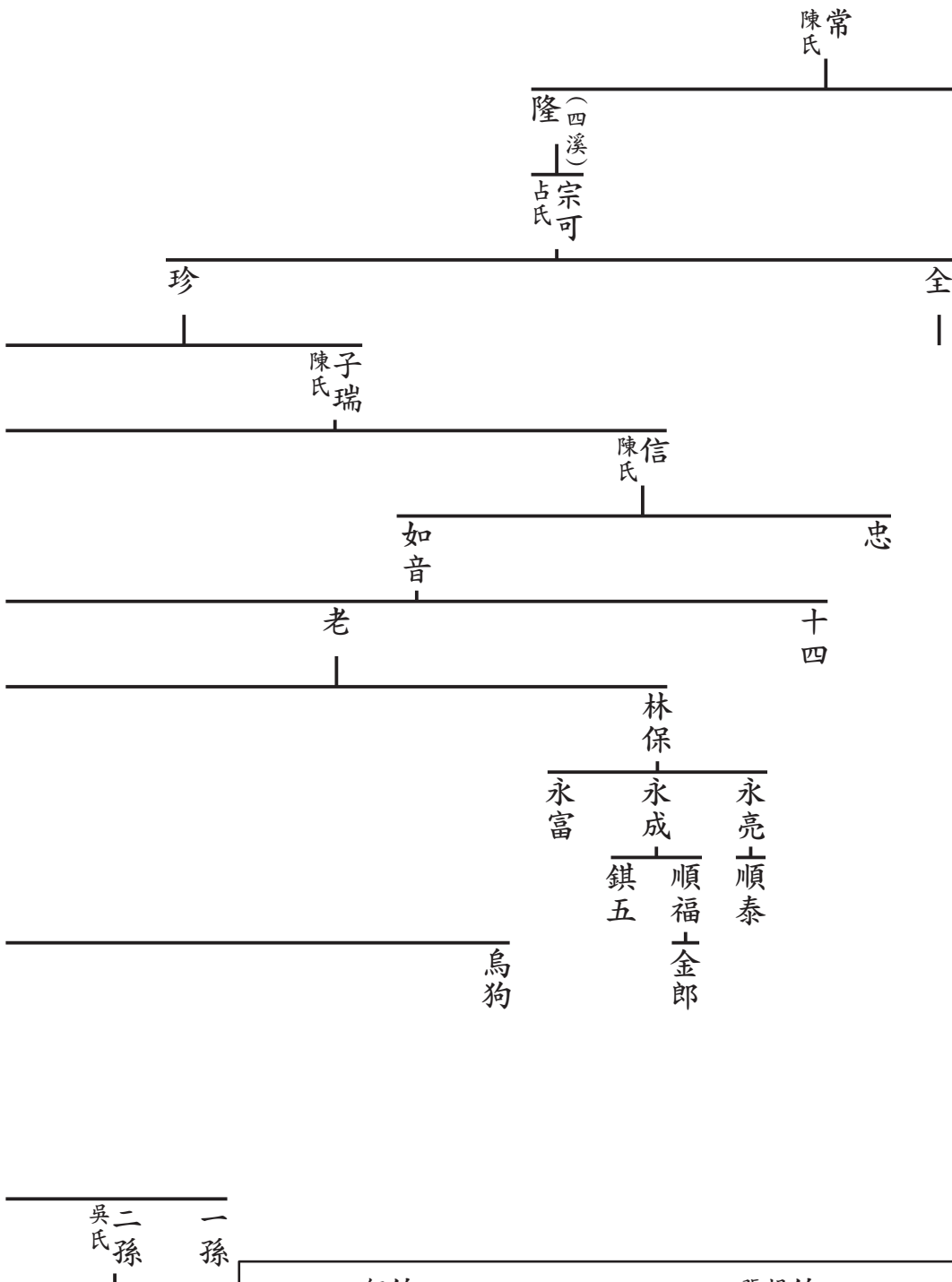

一四四代	一四五代	一四六代	一四七代	一四八代	一四九代	一五〇代
七〇代	七一代	七二代	七三代	七四代	七五代	七六代

沼公支派世系表

楚公翔公派下第一房 禹傳下

常

聖保

一四四代	一四五代	一四六代	一四七代	一四八代	一四九代	一五〇代	一五一代	一五二代	一五三代	一五四代	一五五代	一五六代	一五七代	一五八代	一五九代	一六〇代	一六一代	一六二代	一六三代	一六四代	一六五代
七〇代	七一代	七二代	七三代	七四代	七五代	七六代	七七代	七八代	七九代	八〇代	八一代	八二代	八三代	八四代	八五代	八六代	八七代	八八代	八九代	九〇代	九一代

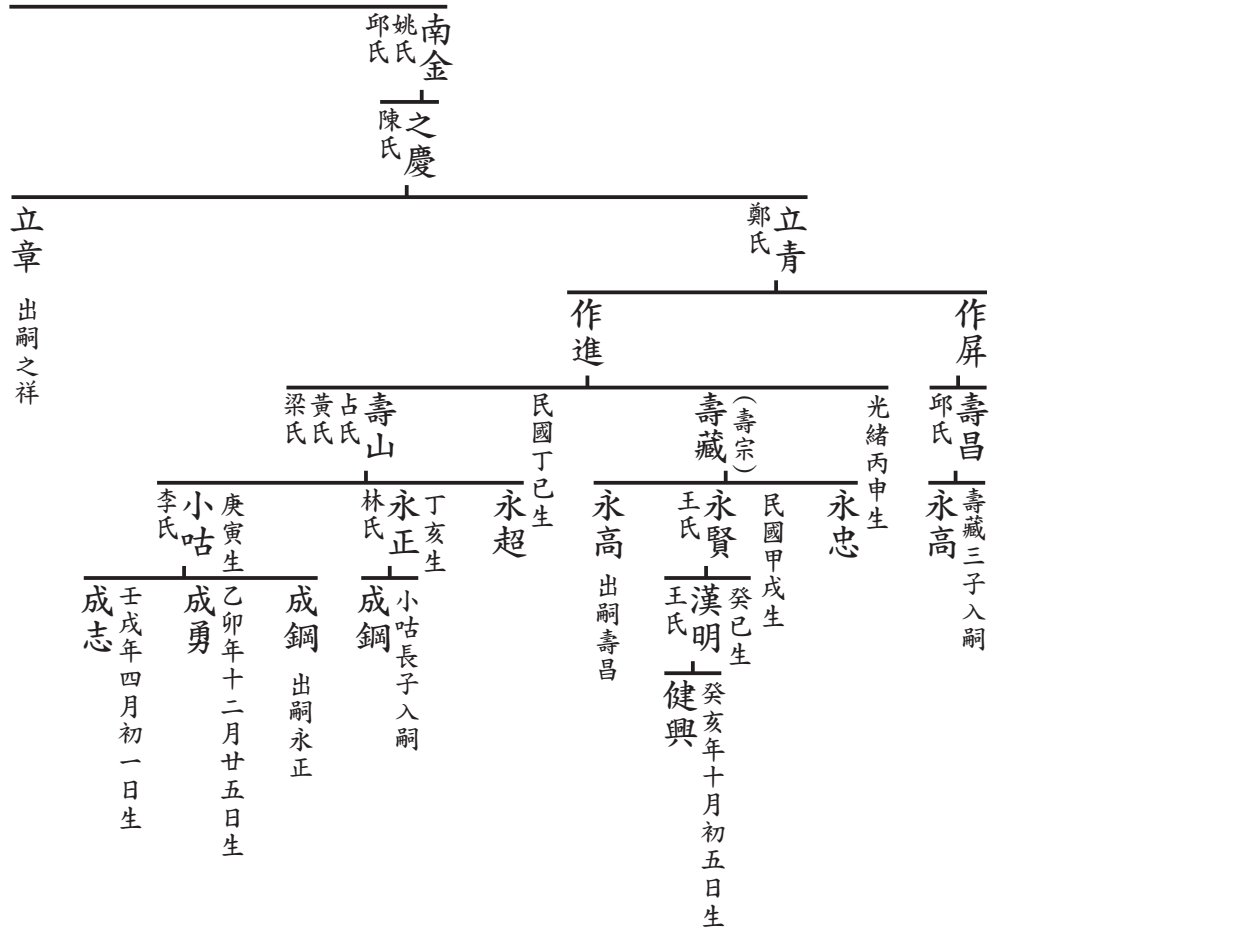

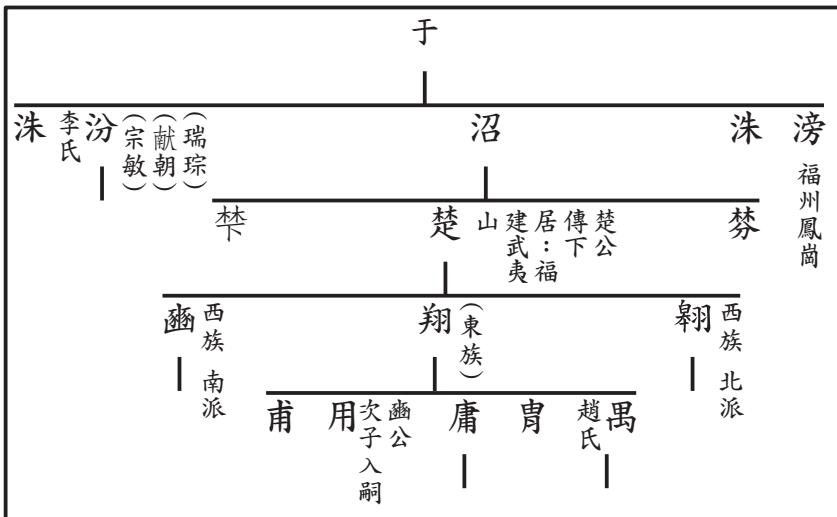
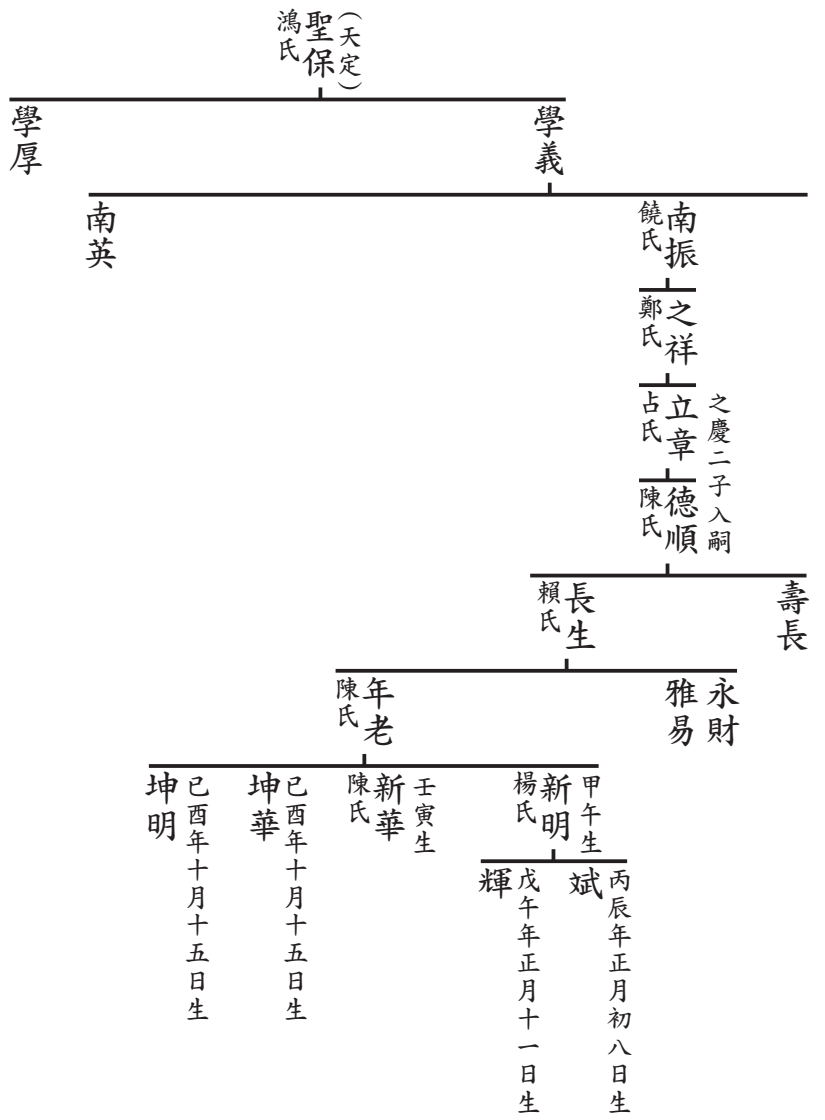

沼公支派世系表

楚公 翔公派下 第一房 禹傳下

常

聖仲

一四四代	一四五代	一四六代	一四七代	一四八代	一四九代	一五〇代	一五一代	一五二代	一五三代	一五四代	一五五代	一五六代	一五七代	一五八代	一五九代	一六〇代	一六一代	一六二代	一六三代	一六四代	一六五代
七〇代	七一代	七二代	七三代	七四代	七五代	七六代	七七代	七八代	七九代	八〇代	八一代	八二代	八三代	八四代	八五代	八六代	八七代	八八代	八九代	九〇代	九一代

學廣
學文
學德

張氏
聖仲

巫氏
學聯

王氏
南恭

姜氏

之恭
立桂

立意五子入嗣
作仰

之奉二子入嗣
民國戊戌生

之泰

(生旺)
立義

黃氏
李氏

作信
作倫
作儀
作仰
作儒

出嗣立德

出嗣立桂

松茂

王細妹

增強
增凱

立義三子入嗣
民國丁卯生

光緒癸巳生
(生寶)
立德

賴氏

之奉

甲辰生
群林

丙寅年六月十六日生
超

戊戌生
松林

癸亥年八月廿二日生
敏

立意

出嗣之泰

占氏

學智

學忠

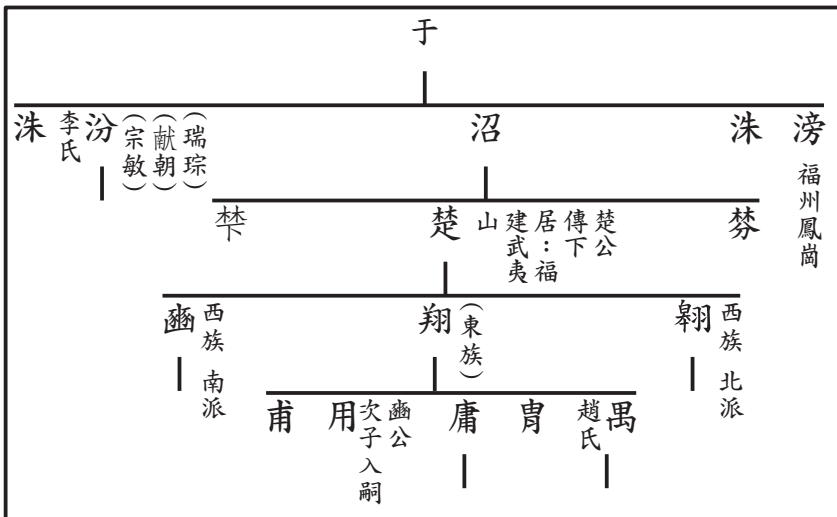
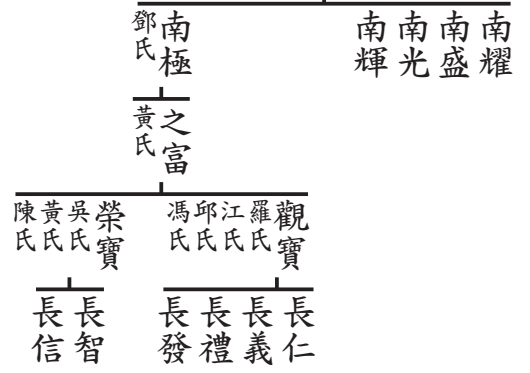

沼公支派世系表

楚公 翔公派下 第三房 庸

一五代	一六代	一七代	一八代	一九代	二〇代	二一代	二二代	二三代	二四代	二五代	二六代	二七代	二八代	二九代	三〇代	三一代	三二代	三三代	三四代	三五代	三六代
四一代	四二代	四三代	四四代	四五代	四六代	四七代	四八代	四九代	五〇代	五一代	五二代	五三代	五四代	五五代	五六代	五七代	五八代	五九代	六〇代	六一代	六二代

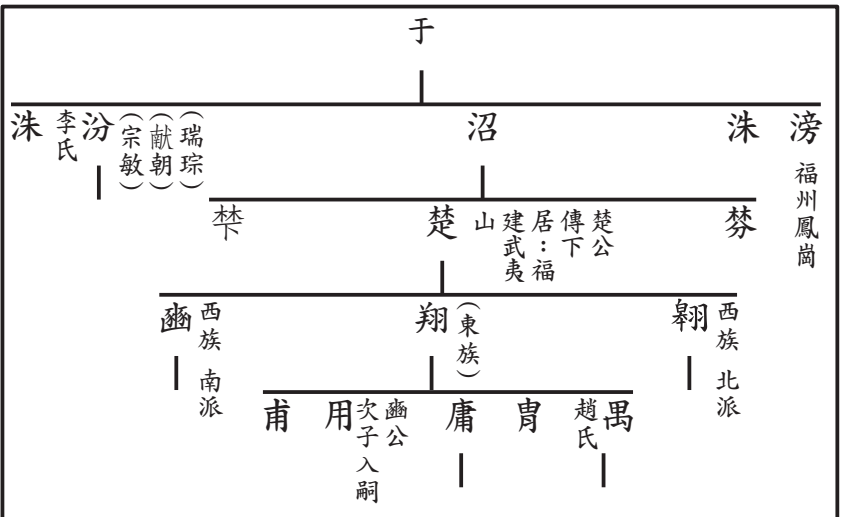
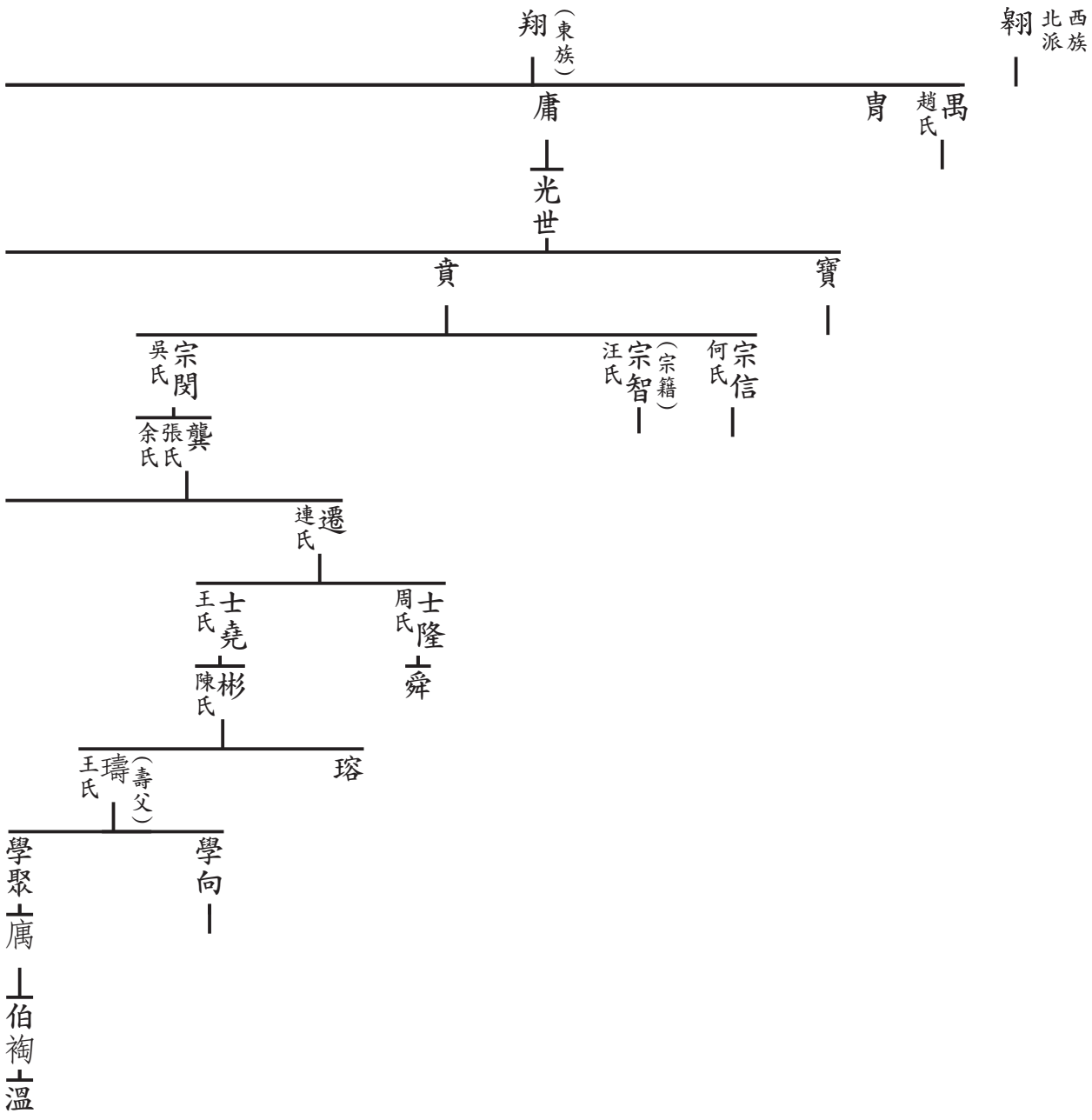

學聚 — 伯禱 — 溫

翔 西族 北派

滂 福州鳳崗

西族 北派

西族 南派

甫 用
幽公次子入嗣

旺 玉
| |

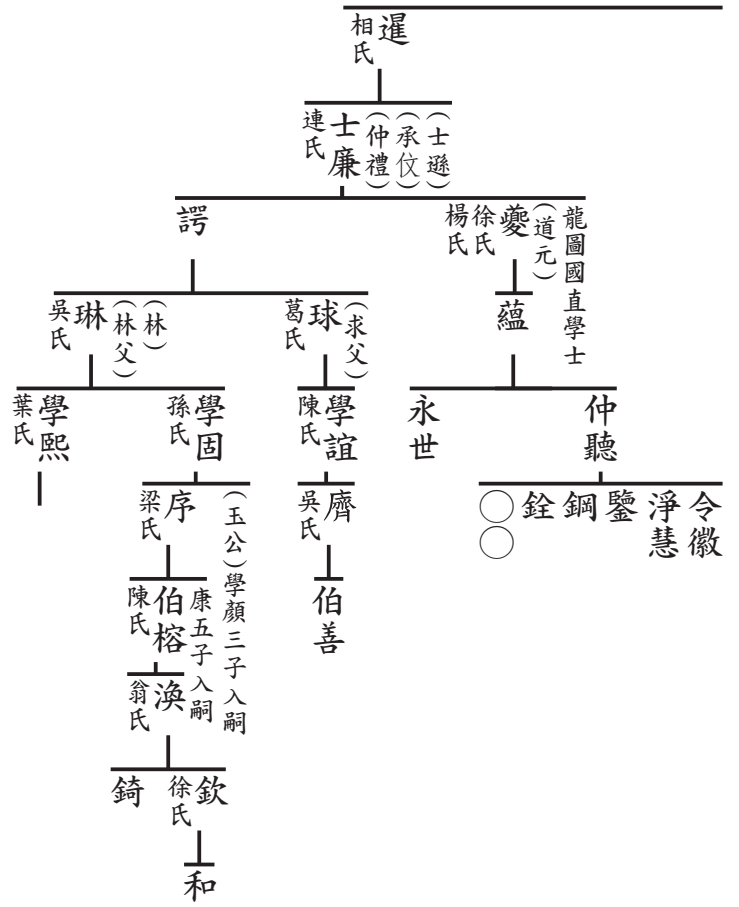

楚公 翔公派下 第三房 庸傳下

學向

沼公支派世系表

楚公 翔公派下 第三房 庸傳下

學向

五一代	一二五代	一二六代	一二七代	一二八代	一二九代	一三〇代	一三一代	一三二代	一三三代	一三四代	一三五代	一三六代	一三七代	一三八代	一三九代	一四〇代	一四一代	一四二代	一四三代	一四四代	一四五代	一四六代
-----	------	------	------	------	------	------	------	------	------	------	------	------	------	------	------	------	------	------	------	------	------	------

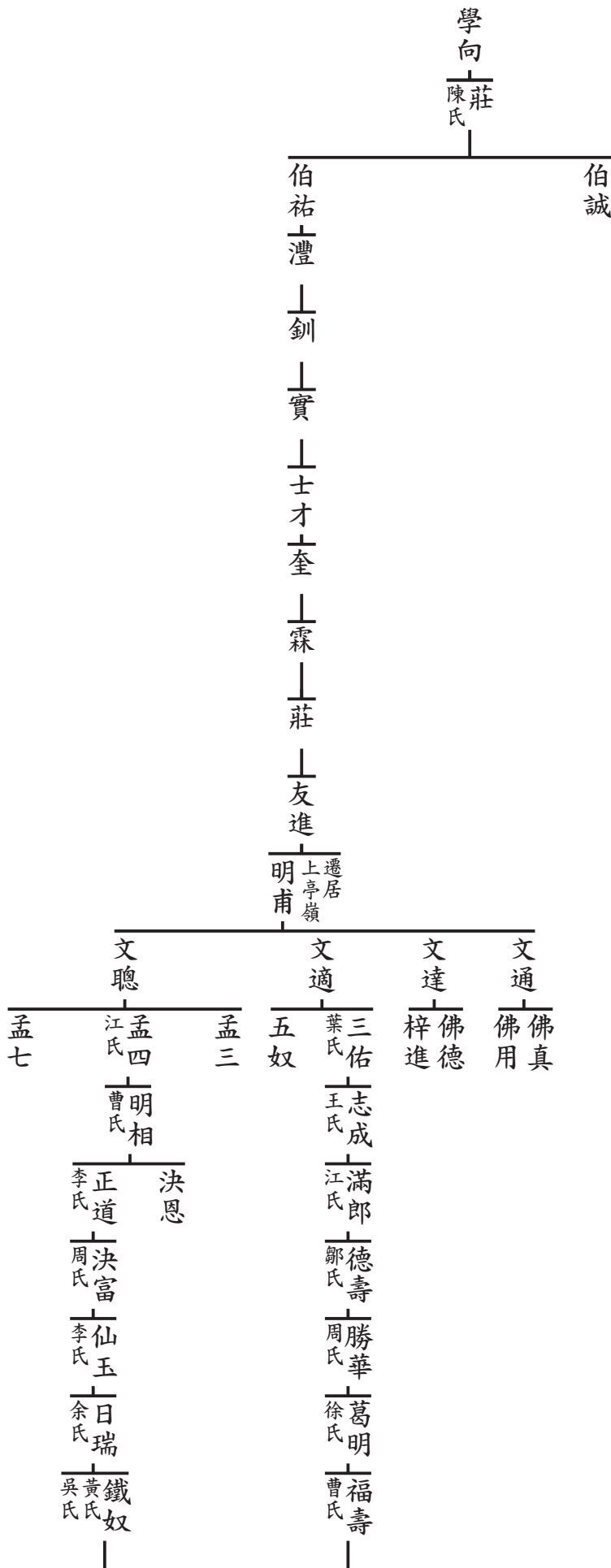

沼公支派世系表

一四四代	一四五代	一四六代	一四七代	一四八代	一四九代	一五〇代	一五一代	一五二代	一五三代	一五四代	一五五代	一五六代	一五七代	一五八代	一五九代	一六〇代	一六一代	一六二代	一六三代	一六四代	一六五代
七〇代	七一代	七二代	七三代	七四代	七五代	七六代	七七代	七八代	七九代	八〇代	八一代	八二代	八三代	八四代	八五代	八六代	八七代	八八代	八九代	九〇代	九一代

楚公 翔公派下 第三房 庸傳下

學向

福壽

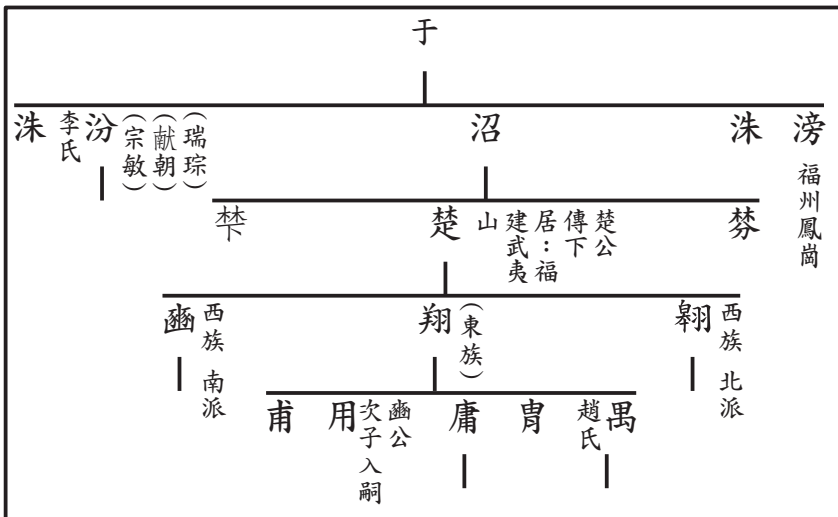
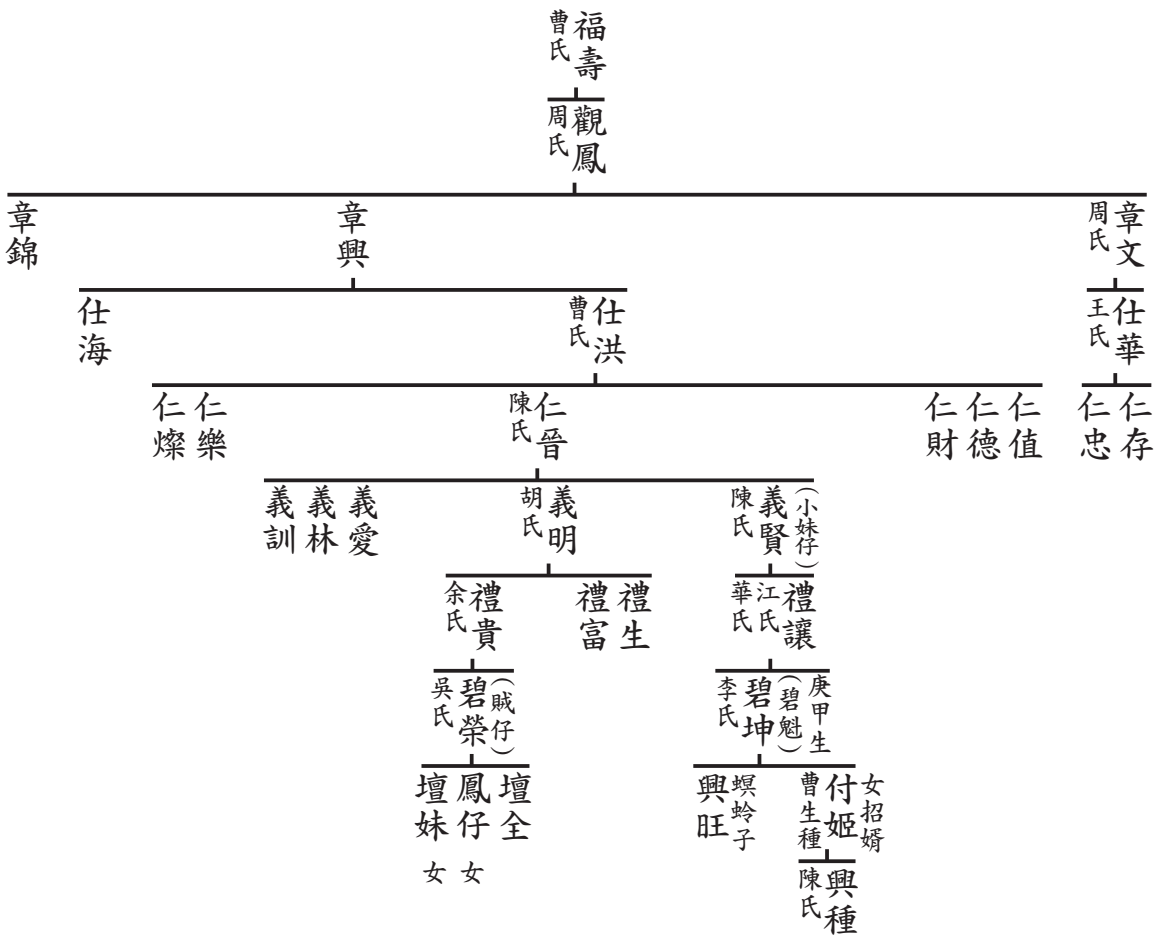

沼公支派世系表

楚公翔公派下 第三房 庸傳下

學向 鐵奴

一四四代	一四五代	一四六代	一四七代	一四八代	一四九代	一五〇代	一五一代	一五二代	一五三代	一五四代	一五五代	一五六代	一五七代	一五八代	一五九代	一六〇代	一六一代	一六二代	一六三代	一六四代	一六五代
七〇代	七一	七二	七三	七四	七五	七六	七七	七八	七九	八〇	八一	八二	八三	八四	八五	八六	八七	八八	八九	九〇	九一

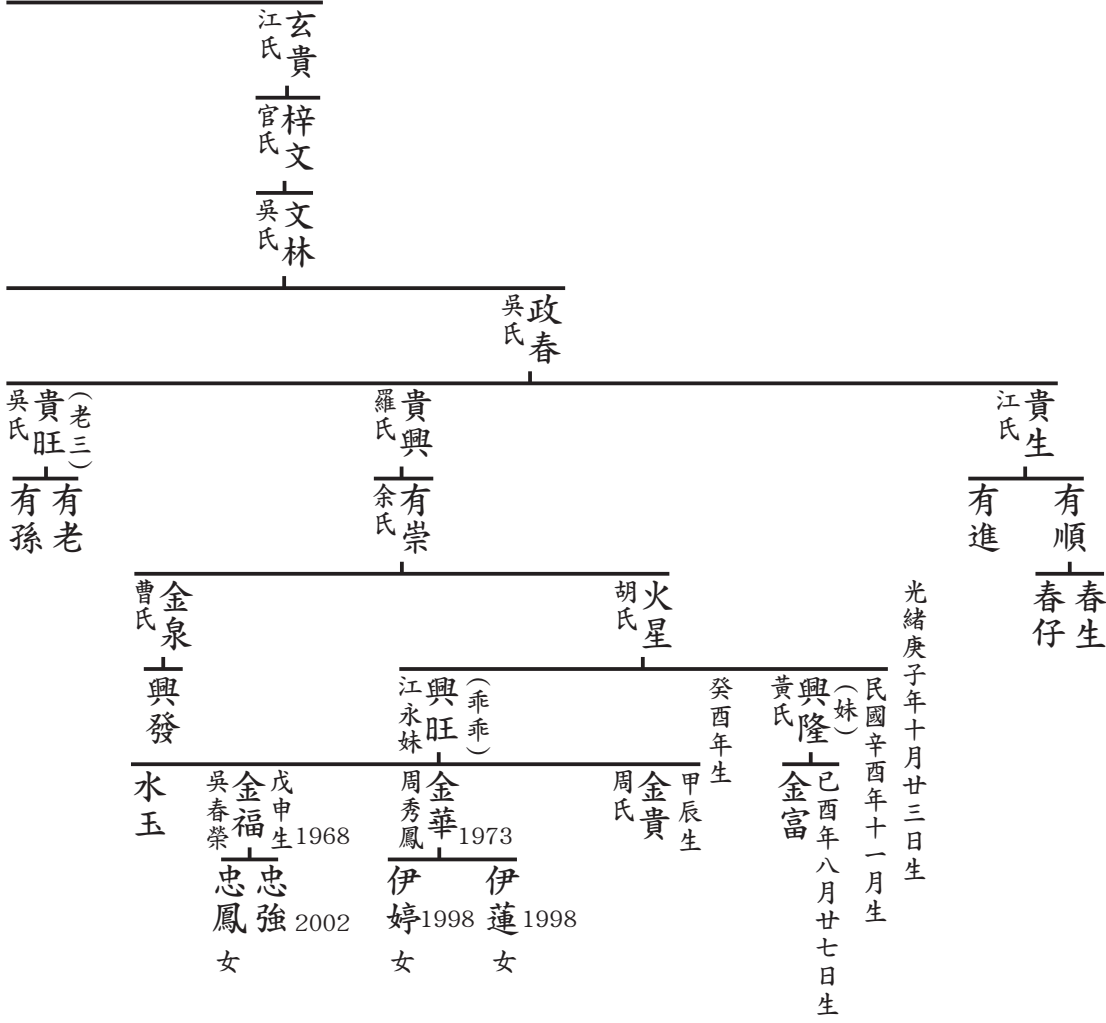

鐵奴
黃氏
吳氏

玄養

梓富
梓義

梓達
吳氏

文筆
葉氏

政亮

寶鳳
女招婿
華元貴

有興
甲午生
袁氏

建春
建飛

水興

政梅
吳氏

貴樑
張氏

有客

貴孫
陳氏
楊氏

有富
洪氏

炳生
左氏

興盛
羅氏
(天保)

有金
丁未年二月初七日生
戊申年五月初三日生

貴忠
吳氏
(老四)
(木生)
(種老)

金星
丁氏

興富
興安
興榮

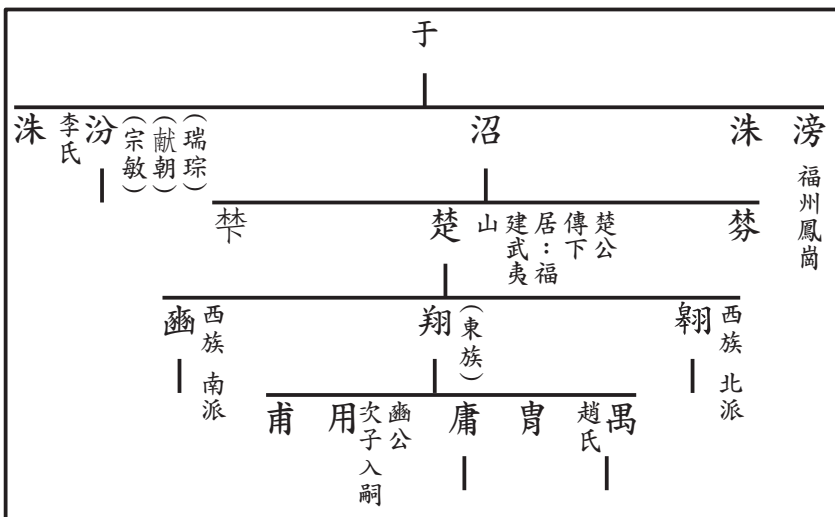

沼公支派世系表

楚公 翔公派下 第三房 庸

一五代	
一六代	
一七代	
一八代	
一九代	
二〇代	
二一代	
二二代	
二三代	
二四代	
二五代	
二六代	
二七代	
二八代	
二九代	
三〇代	
三一代	
三二代	
三三代	
三四代	
三五代	
三六代	
三七代	
三八代	
三九代	
四〇代	
四一代	
四二代	
四三代	
四四代	
四五代	
四六代	
四七代	
四八代	
四九代	
五〇代	
五一代	
五二代	
五三代	
五四代	
五五代	
五六代	
五七代	
五八代	
五九代	
六〇代	
六一代	
六二代	

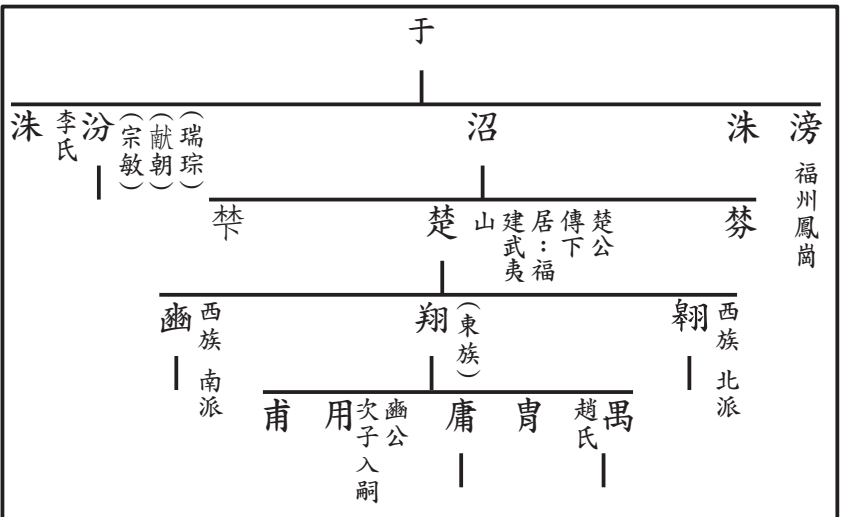
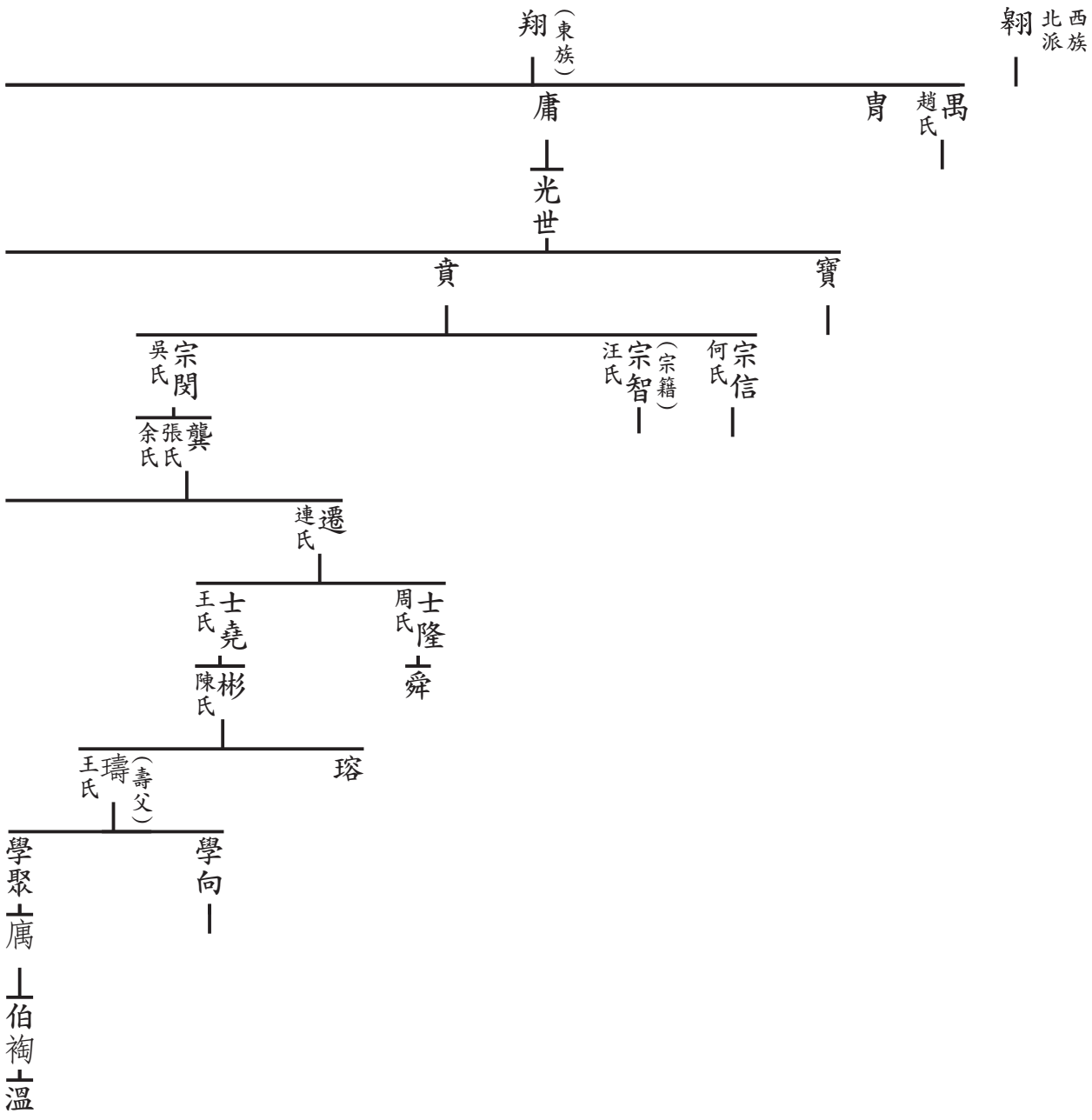

西族 北派 翱

學聚 — 伯禱 — 溫

甫 用
幽公次子入嗣

旺 玉
| |

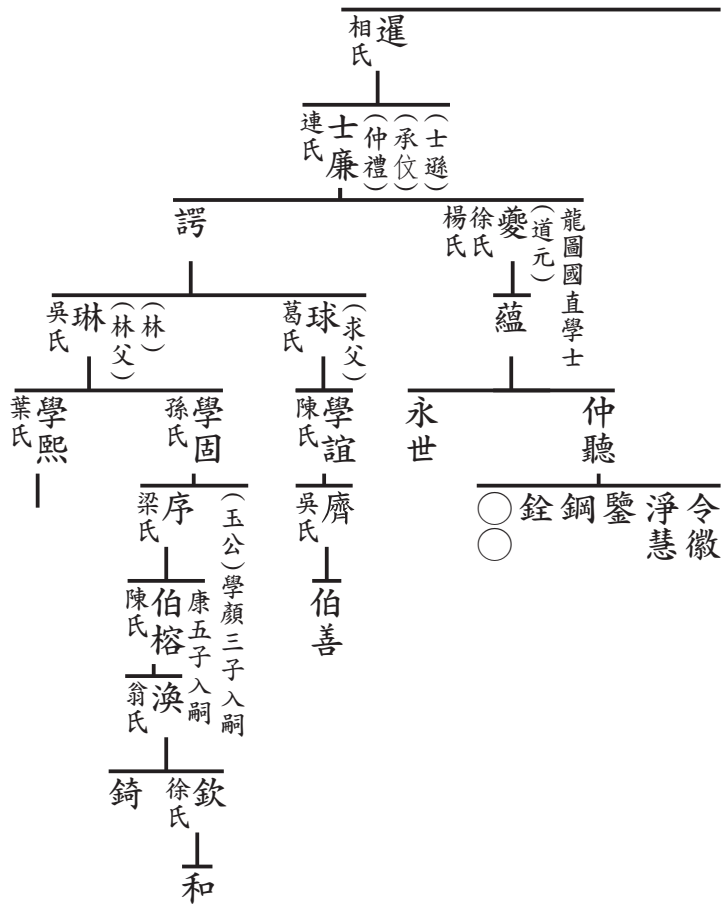

楚公 翔公派下 第三房 庸傳下

學熙

沼公支派世系表

楚公翔公派下 第三房 庸傳下

學熙

一二代	一三代	四代	五代	六代	七代	八代	九代	十代	十一代	十二代	十三代	十四代	十五代	十六代	十七代	十八代	十九代	二十代		
五二代	五三代	五四代	五五代	五六代	五七代	五八代	五九代	六〇代	六一代	六二代	六三代	六四代	六五代	六六代	六七代	六八代	六九代	七〇代	七一代	七二代

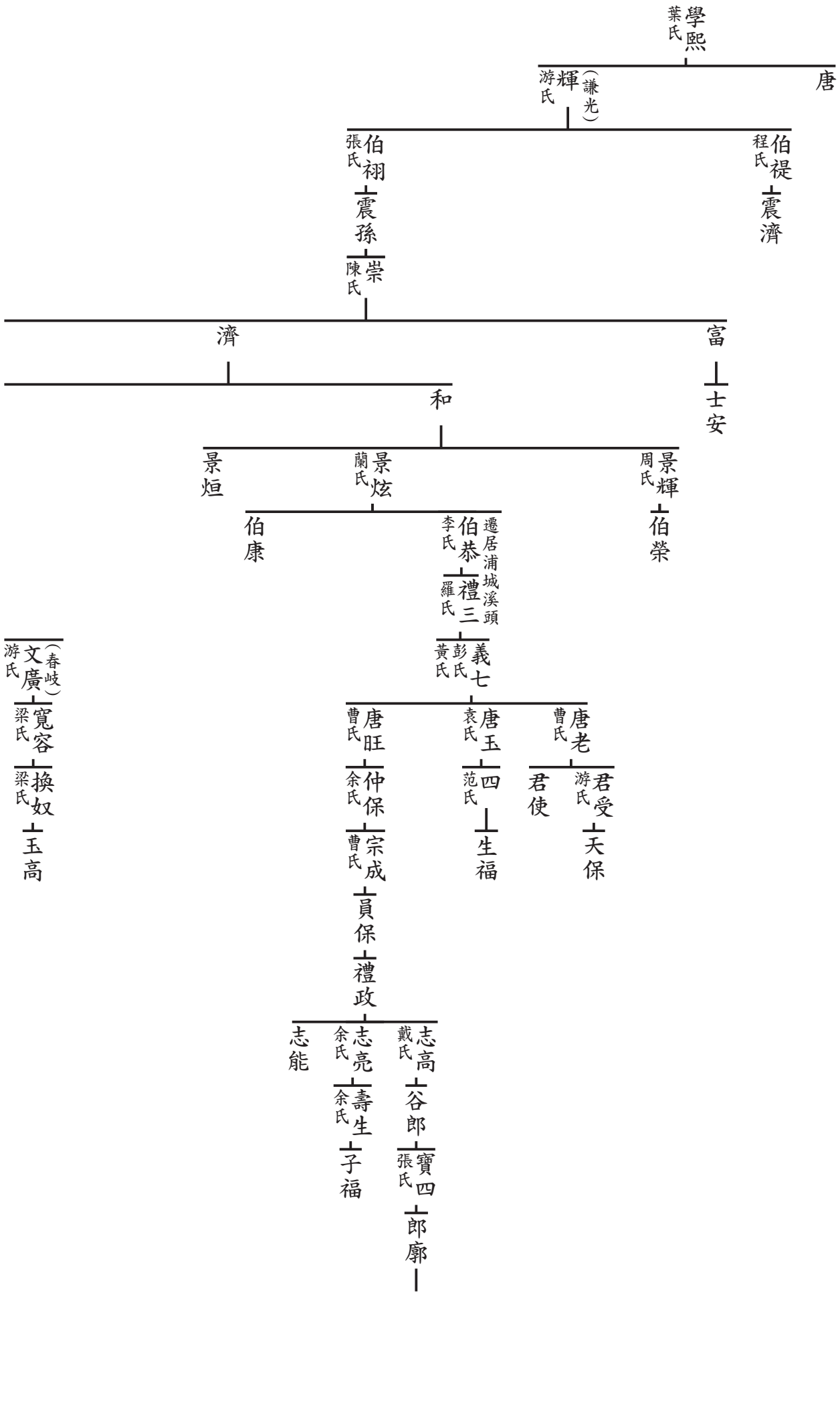

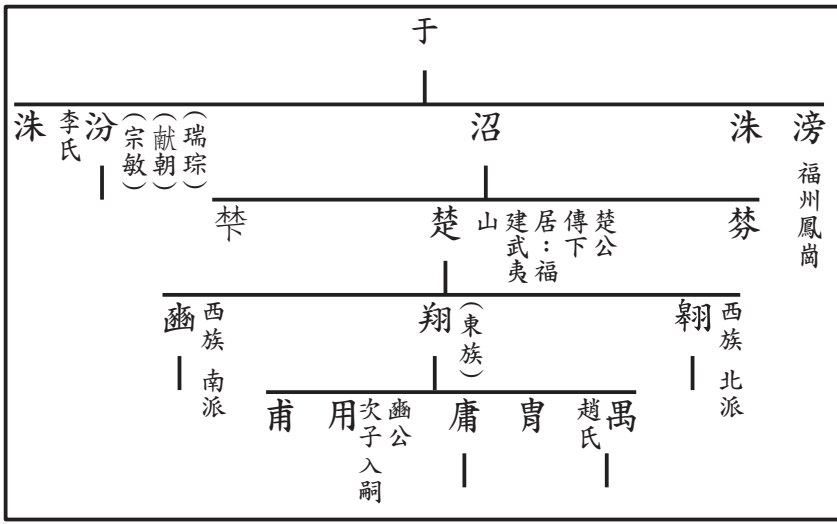

温

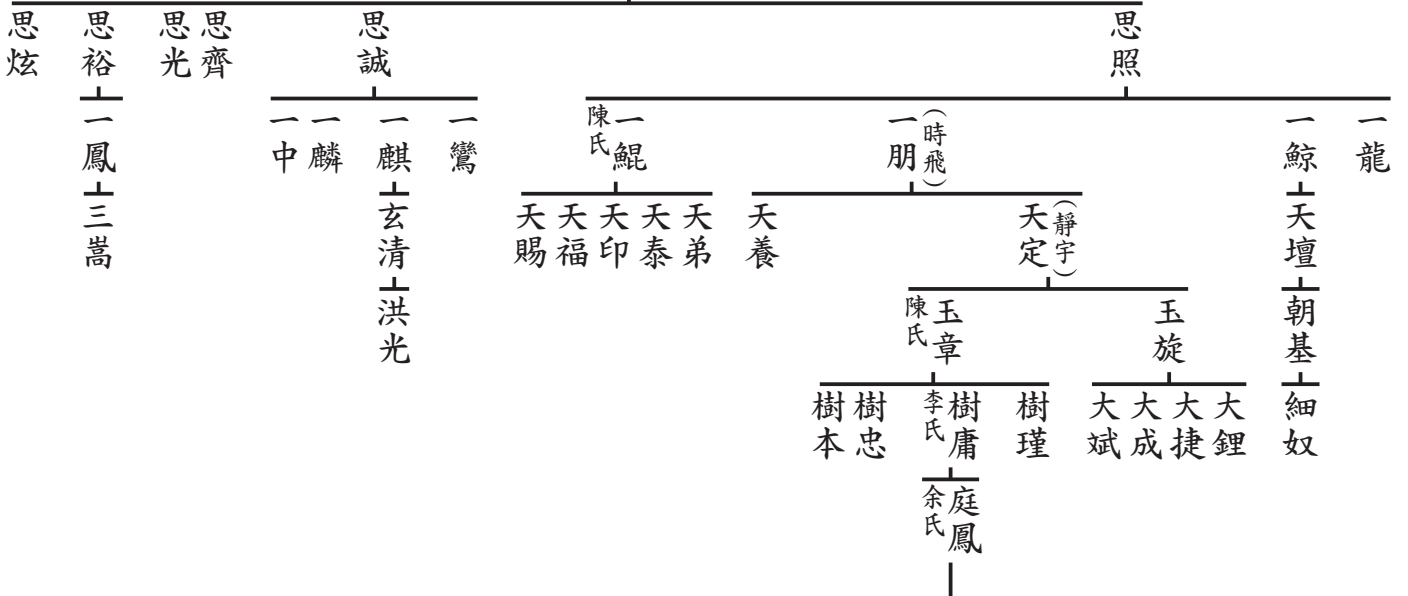
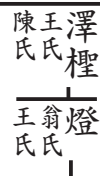
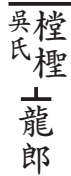
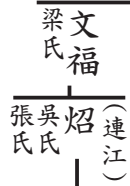

沼公支派世系表

楚公 翔公派下 第三房 庸傳下

學熙 郎廓

七〇代	一四四代	
七一代	一四五代	
七二代	一四六代	
七三代	一四七代	
七四代	一四八代	
七五代	一四九代	
七六代	一五〇代	
七七代	一五一代	
七八代	一五二代	
七九代	一五三代	
八〇代	一五四代	
八一代	一五五代	
八二代	一五六代	
八三代	一五七代	
八四代	一五八代	
八五代	一五九代	
八六代	一六〇代	
八七代	一六一代	
八八代	一六二代	
八九代	一六三代	
九〇代	一六四代	
九一代	一六五代	

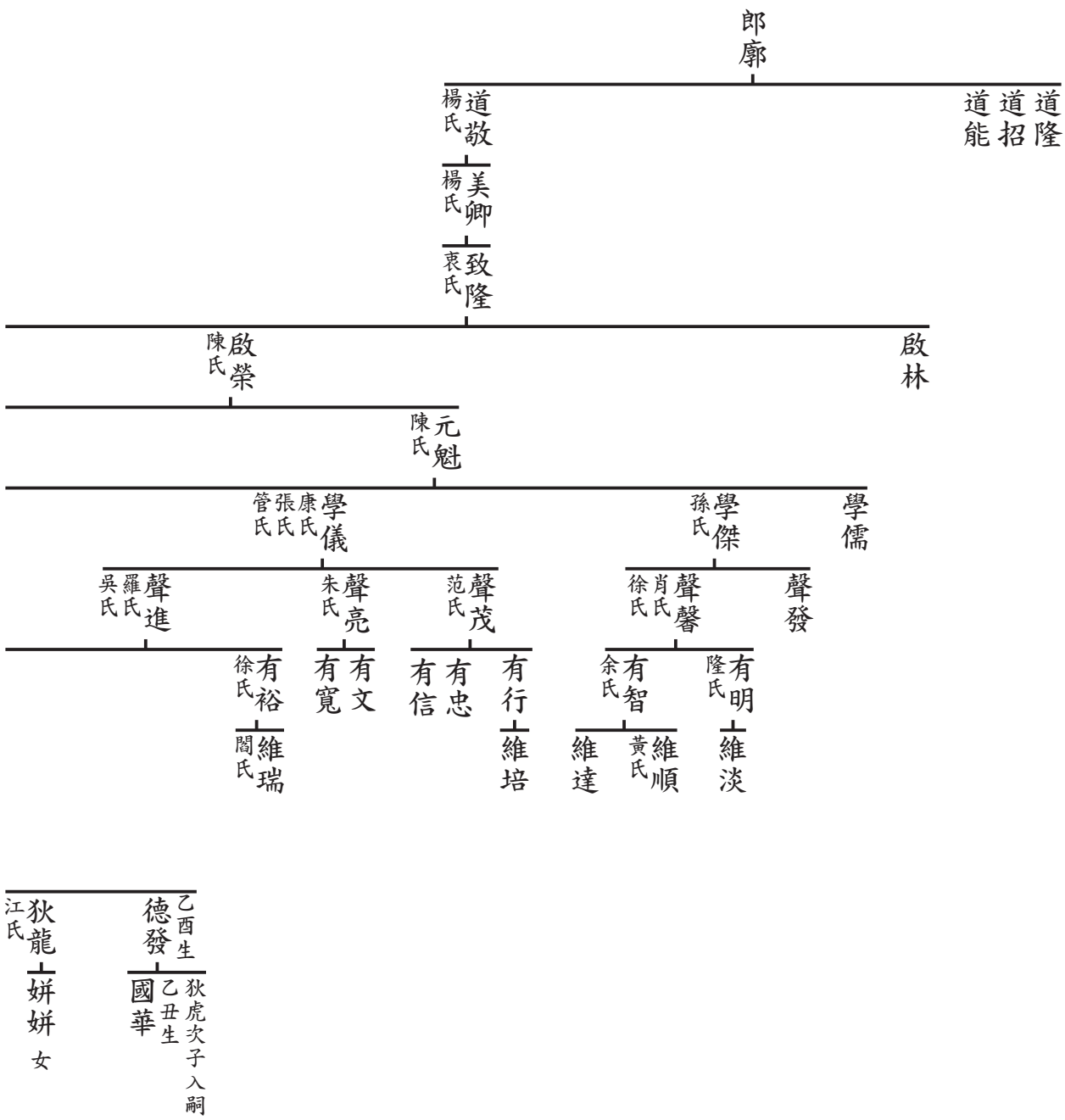

啟生

元科
元龍

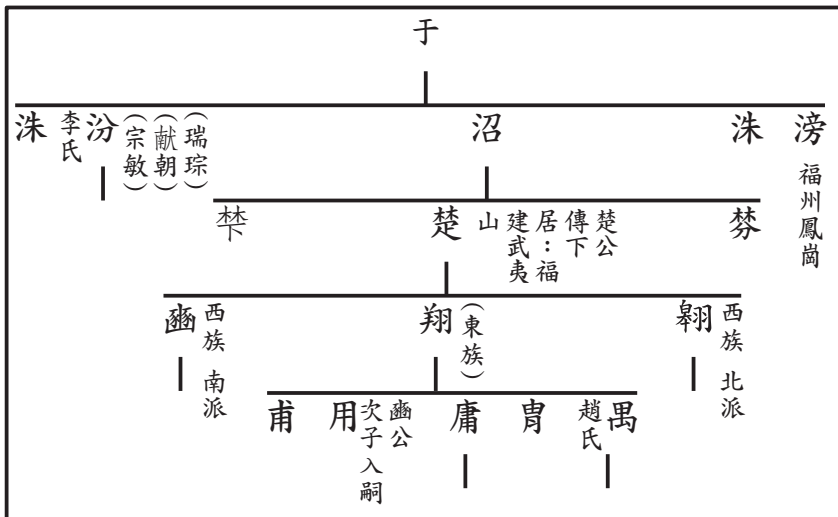
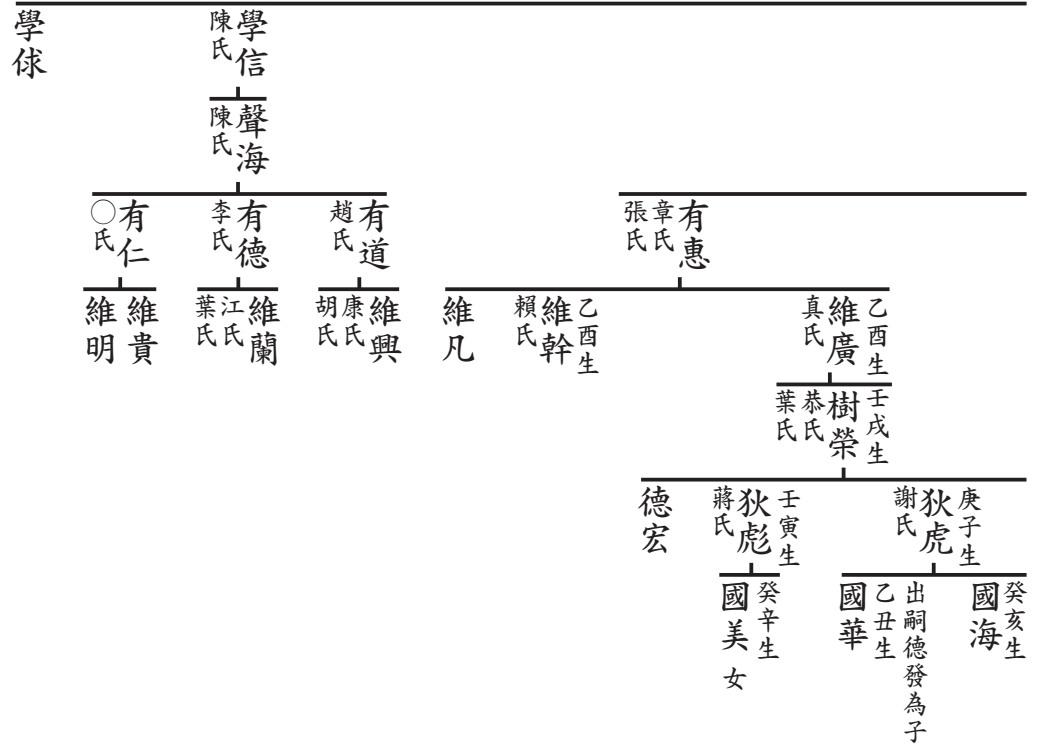

沼公支派世系表

楚公 翔公派下 第三房 庸傳下

學熙 庭鳳

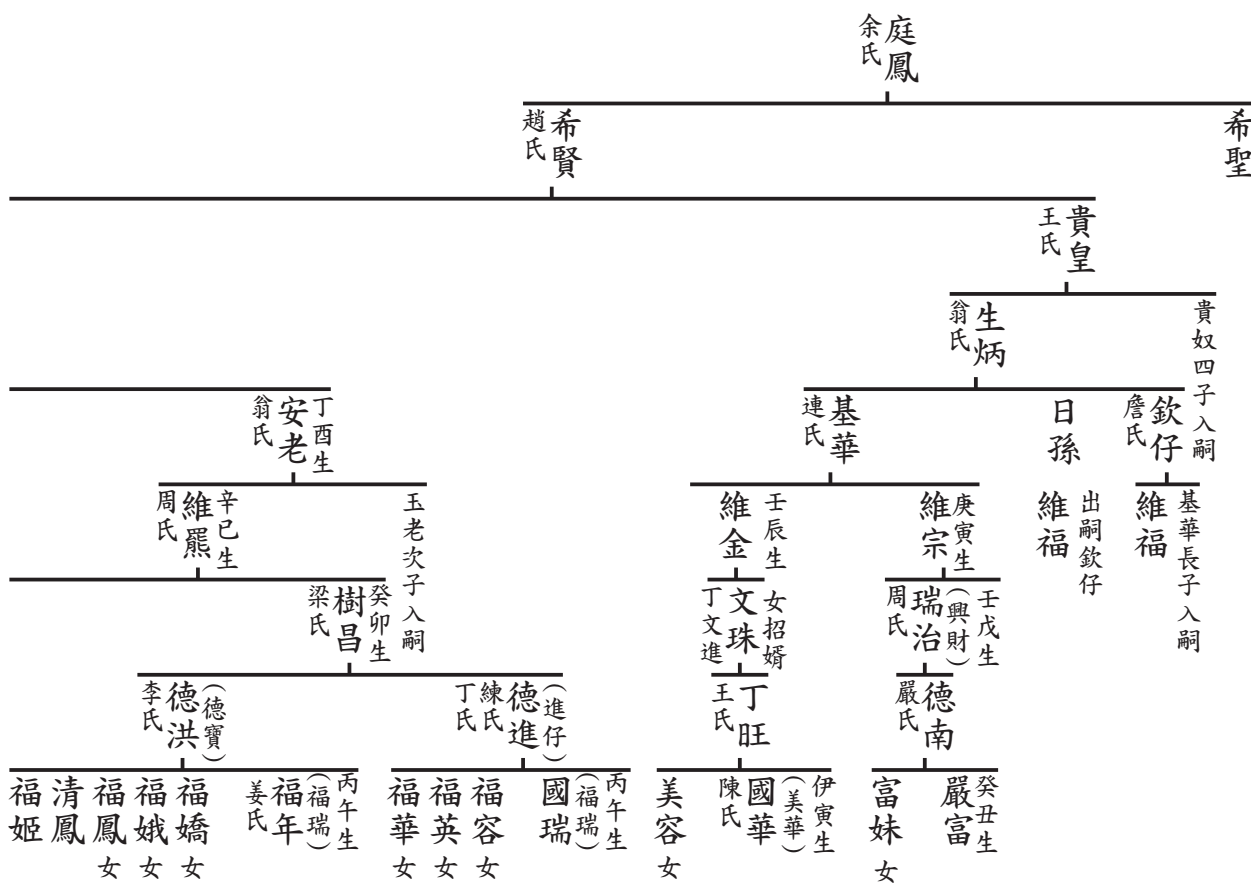

一四四代	一四五代	一四六代	一四七代	一四八代	一四九代	一五〇代	一五一代	一五二代	一五三代	一五四代	一五五代	一五六代	一五七代	一五八代	一五九代	一六〇代	一六一代	一六二代	一六三代	一六四代	一六五代
七〇代	七一代	七二代	七三代	七四代	七五代	七六代	七七代	七八代	七九代	八〇代	八一代	八二代	八三代	八四代	八五代	八六代	八七代	八八代	八九代	九〇代	九一代

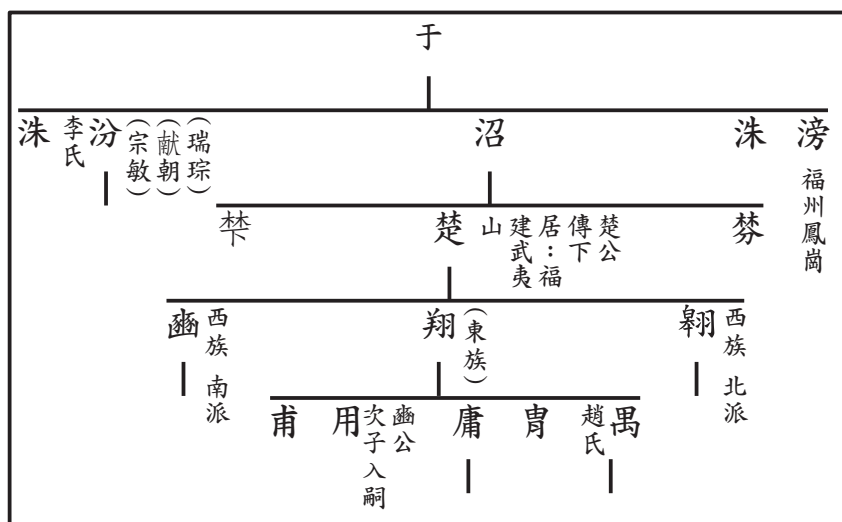
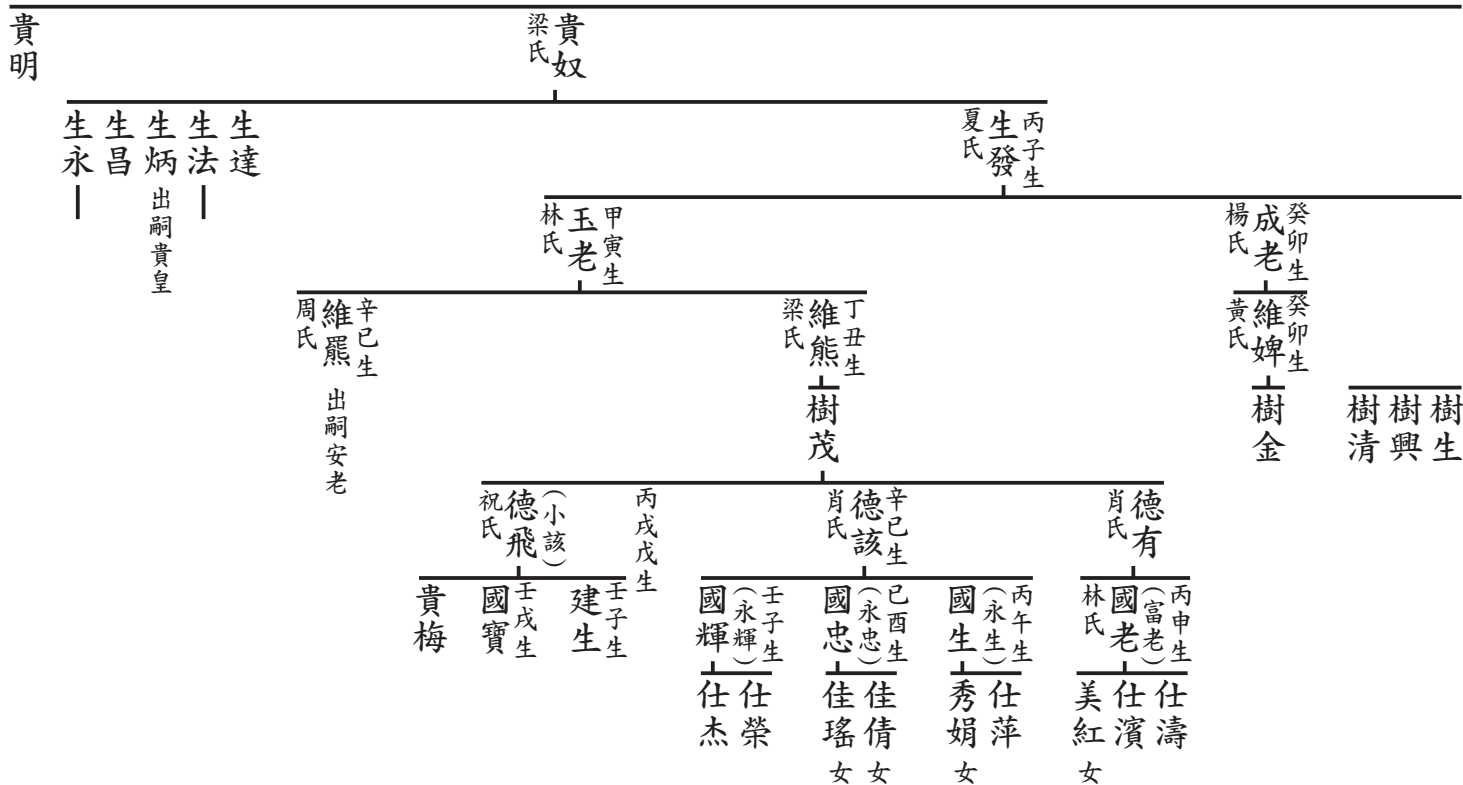

沼公支派世系表

楚公 翔公派下 第三房 庸傳下

學熙 庭鳳

一四四代	一四五代	一四六代	一四七代	一四八代	一四九代	一五〇代	一五一代	一五二代	一五三代	一五四代	一五五代	一五六代	一五七代	一五八代	一五九代	一六〇代	一六一代	一六二代	一六三代	一六四代	一六五代
七〇代	七一	七二代	七三代	七四代	七五代	七六代	七七代	七八代	七九代	八〇代	八一代	八二代	八三代	八四代	八五代	八六代	八七代	八八代	八九代	九〇代	九一代

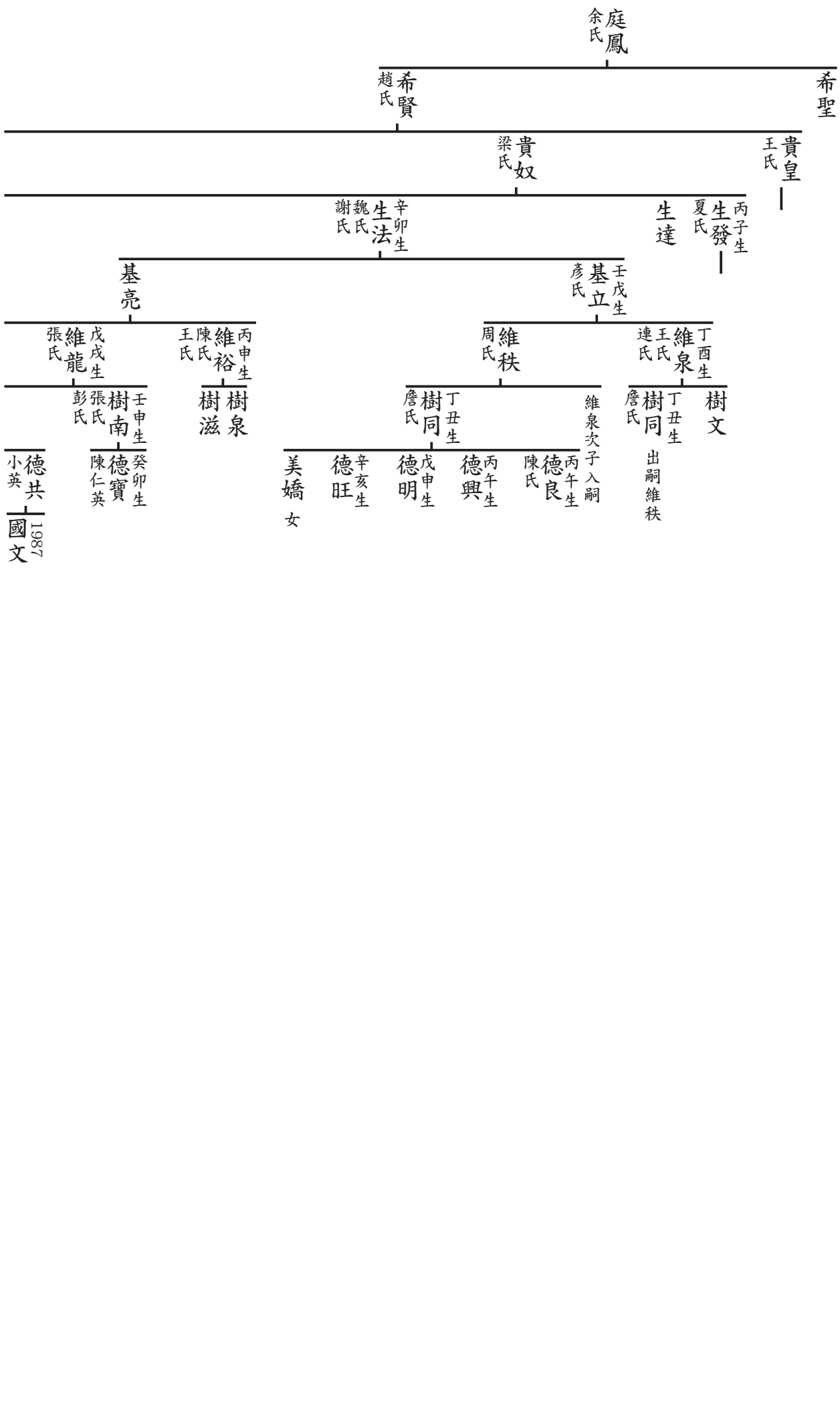

貴明

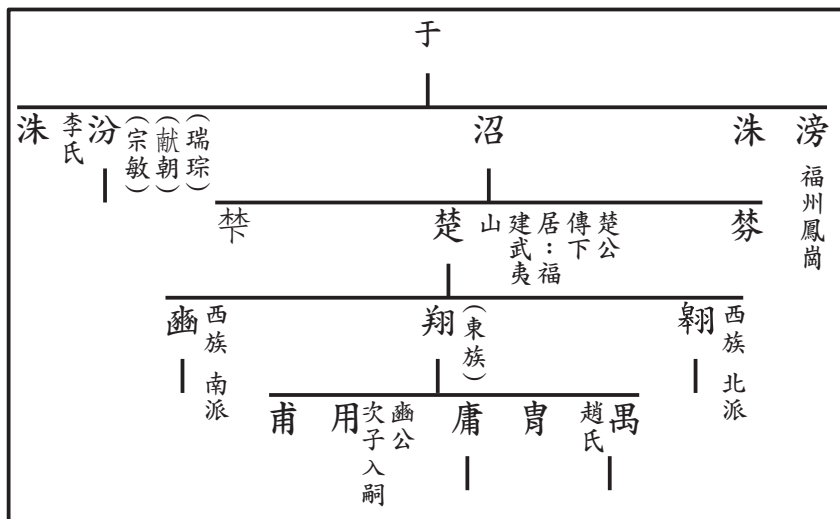
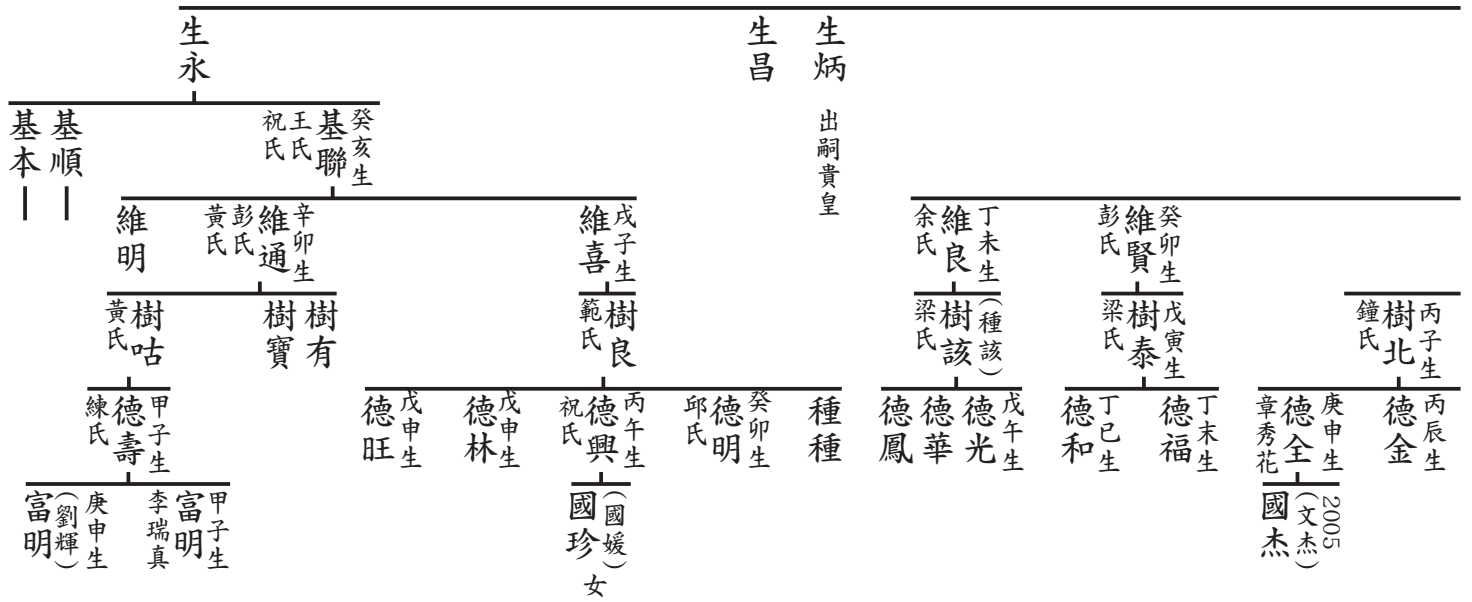

沼公支派世系表

楚公 翔公派下 第三房 庸傳下

學熙 庭鳳

一四四代	一四五代	一四六代	一四七代	一四八代	一四九代	一五〇代	一五一代	一五二代	一五三代	一五四代	一五五代	一五六代	一五七代	一五八代	一五九代	一六〇代	一六一代	一六二代	一六三代	一六四代	一六五代
七〇代	七一代	七二代	七三代	七四代	七五代	七六代	七七代	七八代	七九代	八〇代	八一代	八二代	八三代	八四代	八五代	八六代	八七代	八八代	八九代	九〇代	九一代

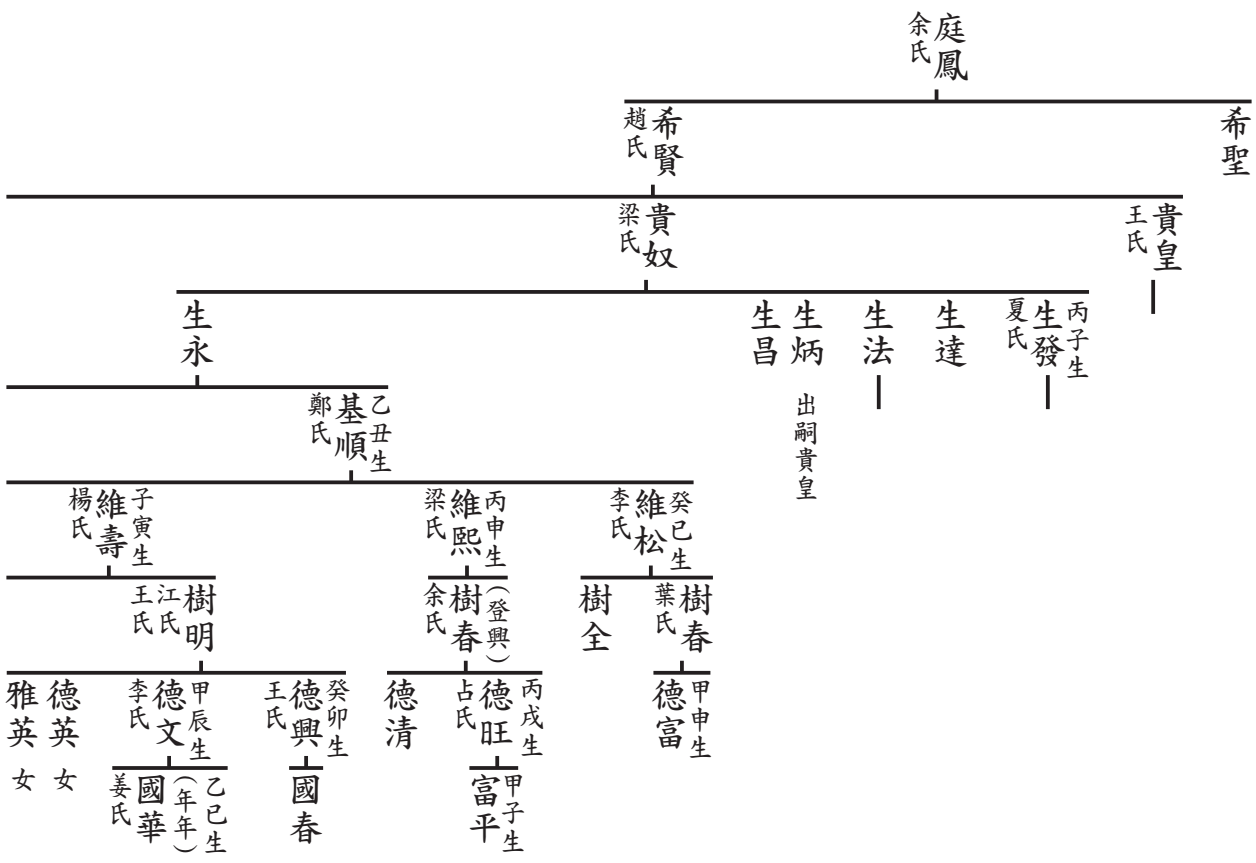

貴明

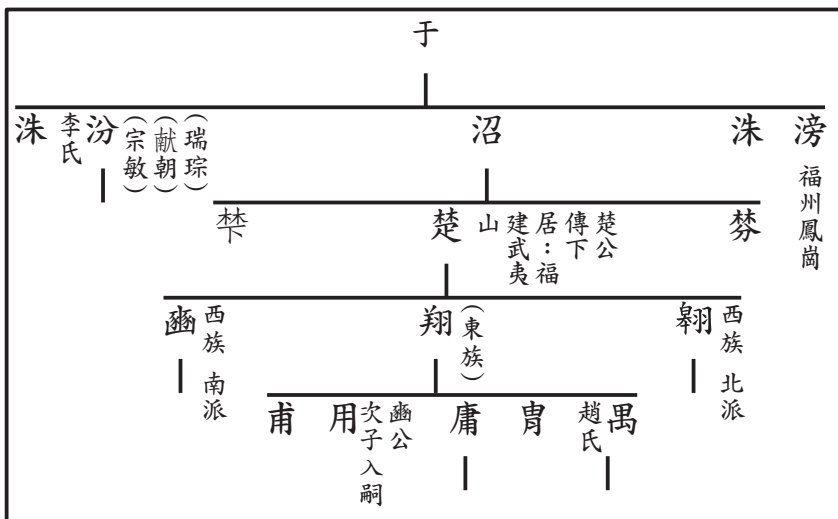
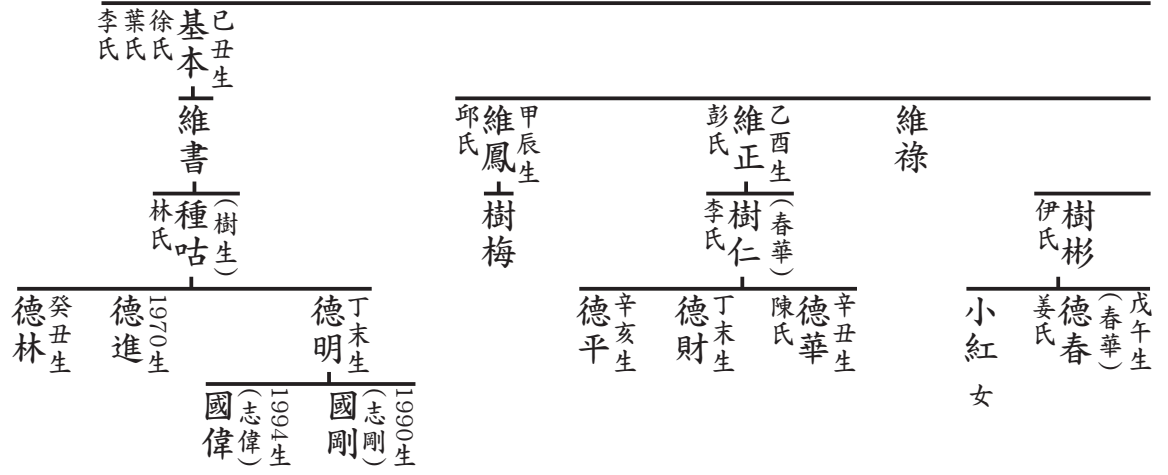

沼公支派世系表

楚公翔公派下 第三房庸

一五代	一六代	一七代	一八代	一九代	二〇代	二一代	二二代	二三代	二四代	二五代	二六代	二七代	二八代	二九代	三〇代	三一代	三二代	三三代	三四代	三五代	三六代
四一代	四二代	四三代	四四代	四五代	四六代	四七代	四八代	四九代	五〇代	五一代	五二代	五三代	五四代	五五代	五六代	五七代	五八代	五九代	六〇代	六一代	六二代

西族
北派
翱

禹
趙氏
胄

寶
賁

文謀
余氏

韜
吳氏

(彥修)
子羽
熊氏
卓氏

(共父)
珙
呂氏
韓氏

琬長子入嗣
(傳之)
學裘
陳氏
徐氏

珙長子入嗣
(正之)
學雅
呂氏
趙氏

一一七八年以後遷居江蘇松江
璿子入嗣

(叔英)
(季育)
(淑英)
學英
陳氏
徐氏

瑞 出嗣子翼
珙 出嗣子翬

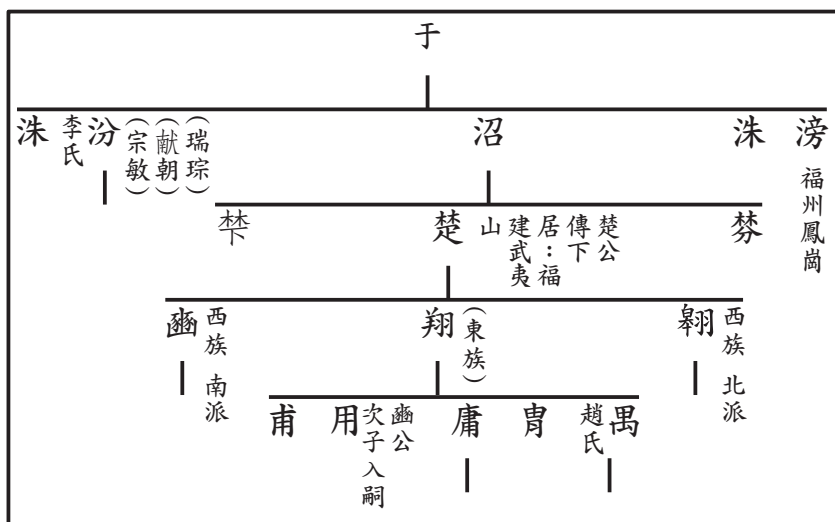

翔 (東族)

庸
|
光世

甫 用
|
幽公次子入嗣

幽 西族
南派

旺

五

文謨
|
陳氏

文廣
|
張氏
太素 (為絢)
暨氏

民覺

民先 (仲學)
|
黃氏

韞 韡

翰 公率
|
李氏 岳飛等
仲偃 (潛克)

子翬 (病翁)
|
陸氏

子翼 (彥禮)
|
李氏

琬

學文 (質之)
|
張氏

學表

珣 (旬父)
|
姚氏

學禮

瑞 (常父)
|
祝氏

學義 莊

庠 學表五子入嗣
|
趙氏 伯盛

庚 庶二子入嗣
|
李氏 伯禴 復孫 鎬

度 出嗣學雅為子

廟 出嗣學禮為子

子入嗣 學文長
|
張氏 伯和

伯和

伯恭 巒

伯孝

伯順 崔

趙氏 伯盛

李氏 伯禴 復孫 鎬

出嗣學雅為子

出嗣學禮為子

子入嗣 學文長
|
張氏 伯和

伯和

伯恭 巒

伯孝

伯順 崔

伯祿 咸孫 銖

伯友 岳 遇

伯恭 巒

伯孝

伯順 崔

澤 潤
|
道山 心源

伯友 岳 遇

伯恭 巒

伯孝

伯順 崔

伯友 岳 遇

伯恭 巒

伯孝

伯順 崔

伯友 岳 遇

伯恭 巒

伯孝

伯順 崔

伯友 岳 遇

伯恭 巒

伯孝

伯順 崔

伯友 岳 遇

伯恭 巒

伯孝

伯順 崔

楚公 翔公派下 第三房 庸傳下

學雅

沼公支派世系表

楚公 翔公派下 第三房 庸傳下

學雅

一二代	一三代	四代	五代	六代	七代	八代	九代	十代	十一代	十二代	十三代	十四代	十五代	十六代	十七代	十八代	十九代	二十代		
五二代	五三代	五四代	五五代	五六代	五七代	五八代	五九代	六〇代	六一代	六二代	六三代	六四代	六五代	六六代	六七代	六八代	六九代	七〇代	七一代	七二代

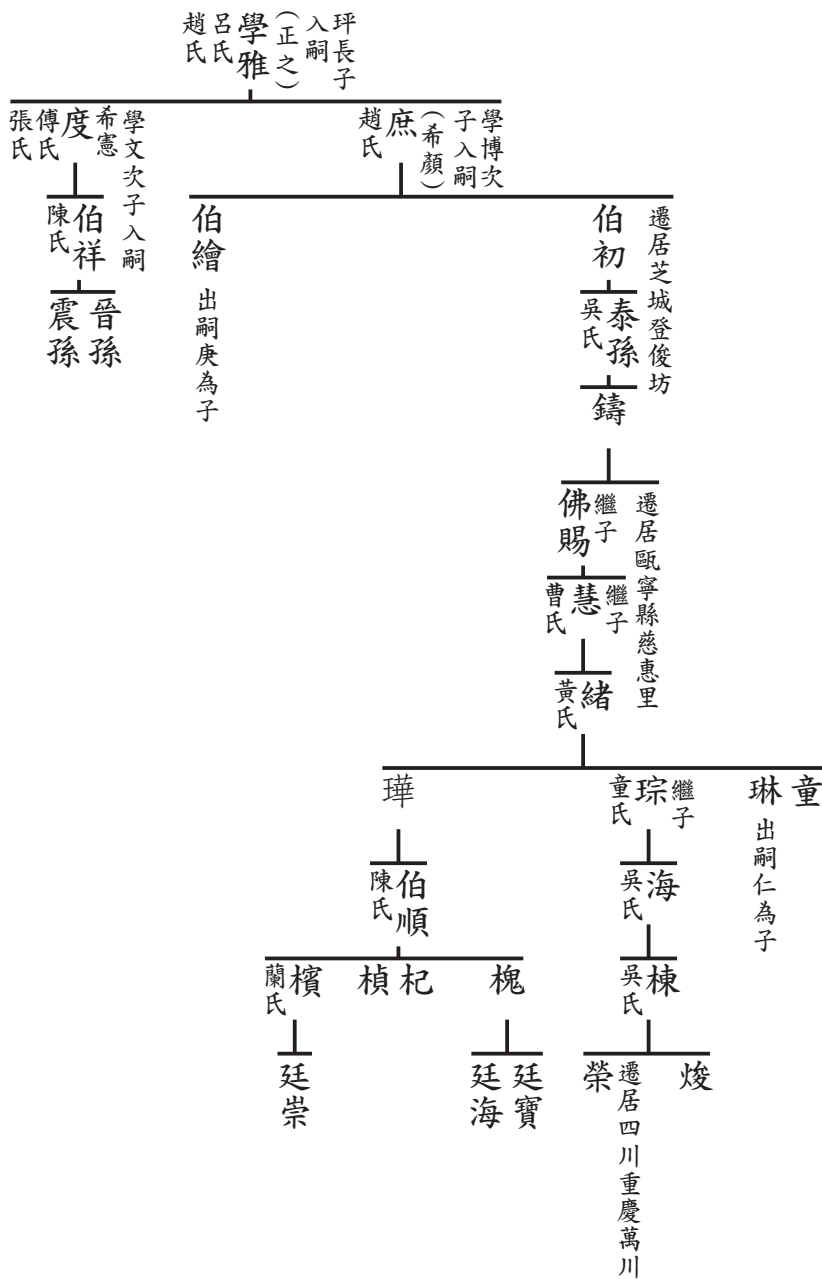

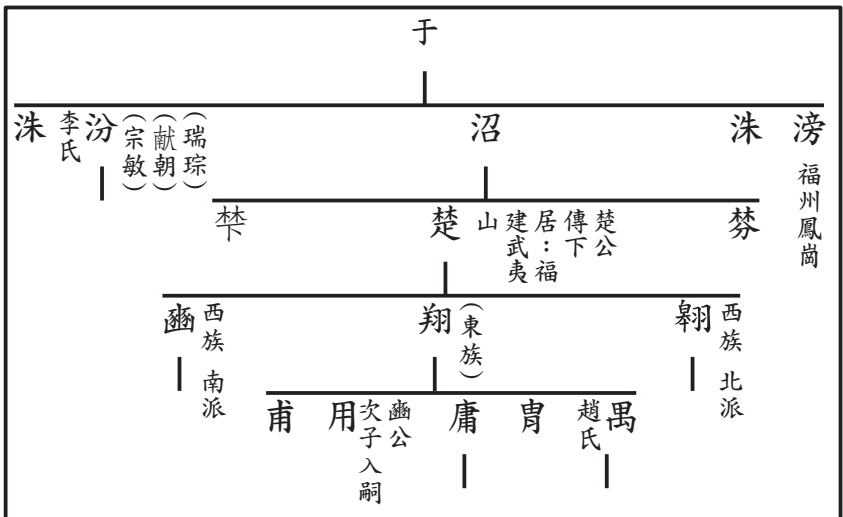

沼公支派世系表

楚公翔公派下 第三房庸

一五代	一六代	一七代	一八代	一九代	二〇代	二一代	二二代	二三代	二四代	二五代	二六代	二七代	二八代	二九代	三〇代	三一代	三二代	三三代	三四代	三五代	三六代
四一代	四二代	四三代	四四代	四五代	四六代	四七代	四八代	四九代	五〇代	五一代	五二代	五三代	五四代	五五代	五六代	五七代	五八代	五九代	六〇代	六一代	六二代

西族
北派
翱

禹
趙氏
胄

寶
賁

文謀
余氏

韜
吳氏

(彥修)
子羽
熊氏
卓氏

(共父)
珙
呂氏
韓氏

琬長子入嗣
(傳之)
學裘
陳氏
徐氏

珙長子入嗣
(正之)
學雅
呂氏
趙氏

一一七八年以後遷居江蘇松江
璫子入嗣

(叔英)
(季育)
(淑英)
學英
陳氏
徐氏

瑞 出嗣子翼
珙 出嗣子翬

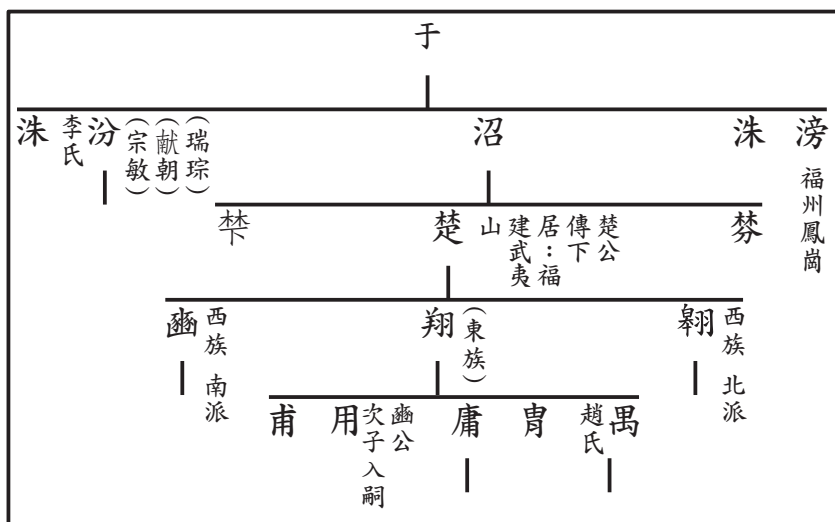

翔 (東族)

庸
光世

甫 用
幽公次子入嗣

幽 西族
南派

旺

五

文謨
陳氏

文廣
張氏
太素 (為絢)
暨氏

民覺

民先 (仲學)
聖任
潛克
岳飛等

韞 韡

翰 公率
領部將
岳飛等
仲偃
李氏
呂氏

子翬 (病翁)
彥衝
陸氏

子翼 (彥禮)
李氏

琬

珣 (旬父)
姚氏

子羽二子入嗣
瑞 (常父)
祝氏

學文 (質之)
行之
張氏

學表
出嗣珣為子

學禮
子入嗣
學文長

學義
莊

庠 學表五子入嗣
趙氏
伯盛

庚 庶二子入嗣
李氏
趙氏
伯禕

度 出嗣學雅為子

廟 出嗣學禮為子

廟 子入嗣
張氏

伯和

伯恭

伯孝

伯順

復孫 高氏

鎬

嶧

述 遠

伯祿 翁氏

咸孫 盧氏

銖

澤 潤
遷建陽登富
道山心源

伯友 趙氏

岳

遇

址

伯恭

巒

遙

澤

鉅

伯順

崔

超

楚公 翔公派下 第三房 庸傳下

學表

沼公支派世系表

楚公翔公派下 第三房 庸傳下

學裘

一五五代	一六六代	一七七代	一八八代	一九九代	一三〇代	一三一一代	一三二二代	一三三三代	一三四四代	一三五五代	一三六六代	一三七七代	一三八八代	一三九九代	一四〇〇代	一四一一代	一四二二代	一四三三代	一四四四代	一四五五代	一四六六代
五一代	五二代	五三代	五四代	五五代	五六代	五七代	五八代	五九代	六〇代	六一代	六二代	六三代	六四代	六五代	六六代	六七代	六八代	六九代	七〇代	七一代	七二代

遷居娶竹溪(金華)。後代遷居縉雲至今

河南參政
進士

(麟登)

廣 鸞 鳳
何氏 陳氏

伯禧

庇 練氏

伯震 熙孫
祝氏 陳氏

琬長子
入嗣
(傳之)
學裘
陳氏 徐氏

陳孫

遷居上溪源
有成

文孫

有造 魁士
胡氏 詹氏

華英

菁 (德馨)
葉氏

國輔

國器 (日瑚)
周氏

足 黃氏

福興 黃氏

繼孫 彭氏

赤婢 孫氏

遷居譜篋(上坪)

飛龍 邵氏

三六 葛氏

益清 馮氏

員寶

暨翁 陳氏

玄祐

玄祿 邱氏

元生 連氏

元士

元壽

蘭婢

子春

國立

志龍

志鄰 丁氏

糜
 應 吳氏
 庠 出嗣繼文為子
 膺 陳氏
 廉 徐氏
 希夷
 希李

有材

莪

遷居上溪源
 烏婢 貴德
 余氏 余氏
 益富
 彭氏
 四可 順意

子壽 玉魁
 游氏 陳氏

應壁
 應奎
 余氏 李氏 黃氏

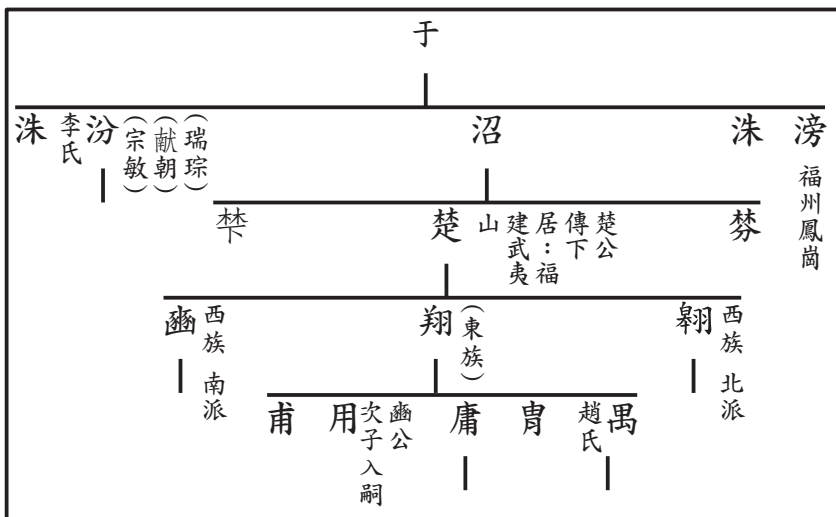

沼公支派世系表

楚公翔公派下 第三房 庸傳下

學表

一五五代	一五六代	一五七代	一五八代	一五九代	一六〇代	一六一代	一六二代	一六三代	一六四代	一六五代	一六六代	一六七代	一六八代	一六九代	一七〇代	一七一代	一七二代
五一代	五二代	五三代	五四代	五五代	五六代	五七代	五八代	五九代	六〇代	六一代	六二代	六三代	六四代	六五代	六六代	六七代	七八代

遷居娶竹溪(金華)。後代遷居縉雲至今

河南參政
進士

(麟登)

廣 鸞 鳳

何氏 陳氏

庇 練氏

◎上接待考證

琬長子
入嗣
(傳之)
學表
陳氏
徐氏

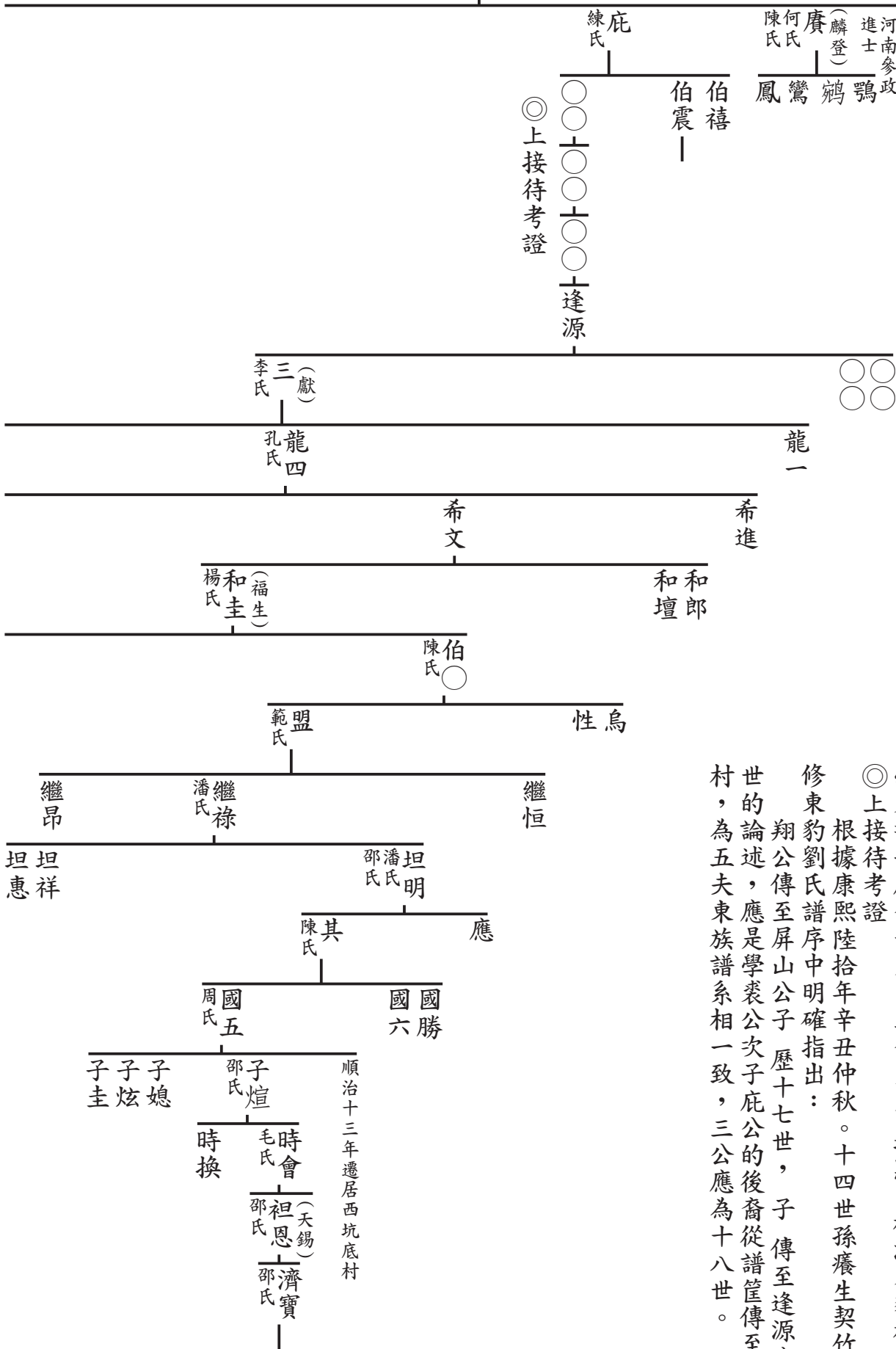

學表次子庇公世系 三公支系 地點：松溪東豹村

◎上接待考證
根據康熙陸拾年辛丑仲秋。十四世孫癢生契竹大章為重

修東豹劉氏譜序中明確指出：
翔公傳至屏山公子歷十七世，子傳至逢源公又歷十九
世的論述，應是學表公次子庇公的後裔從譜筐傳至松溪東豹
村，為五夫東族譜系相一致，三公應為十八世。

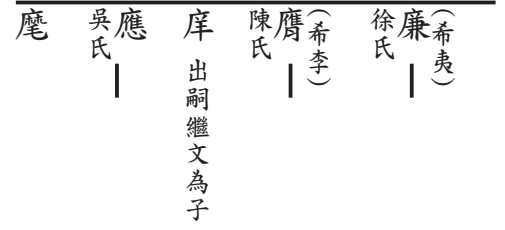
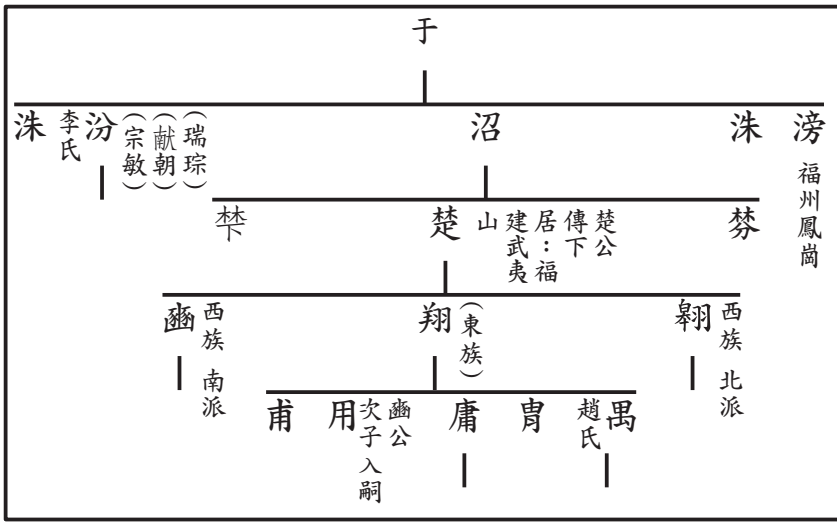

龍七

希壽

伯忠
伯得

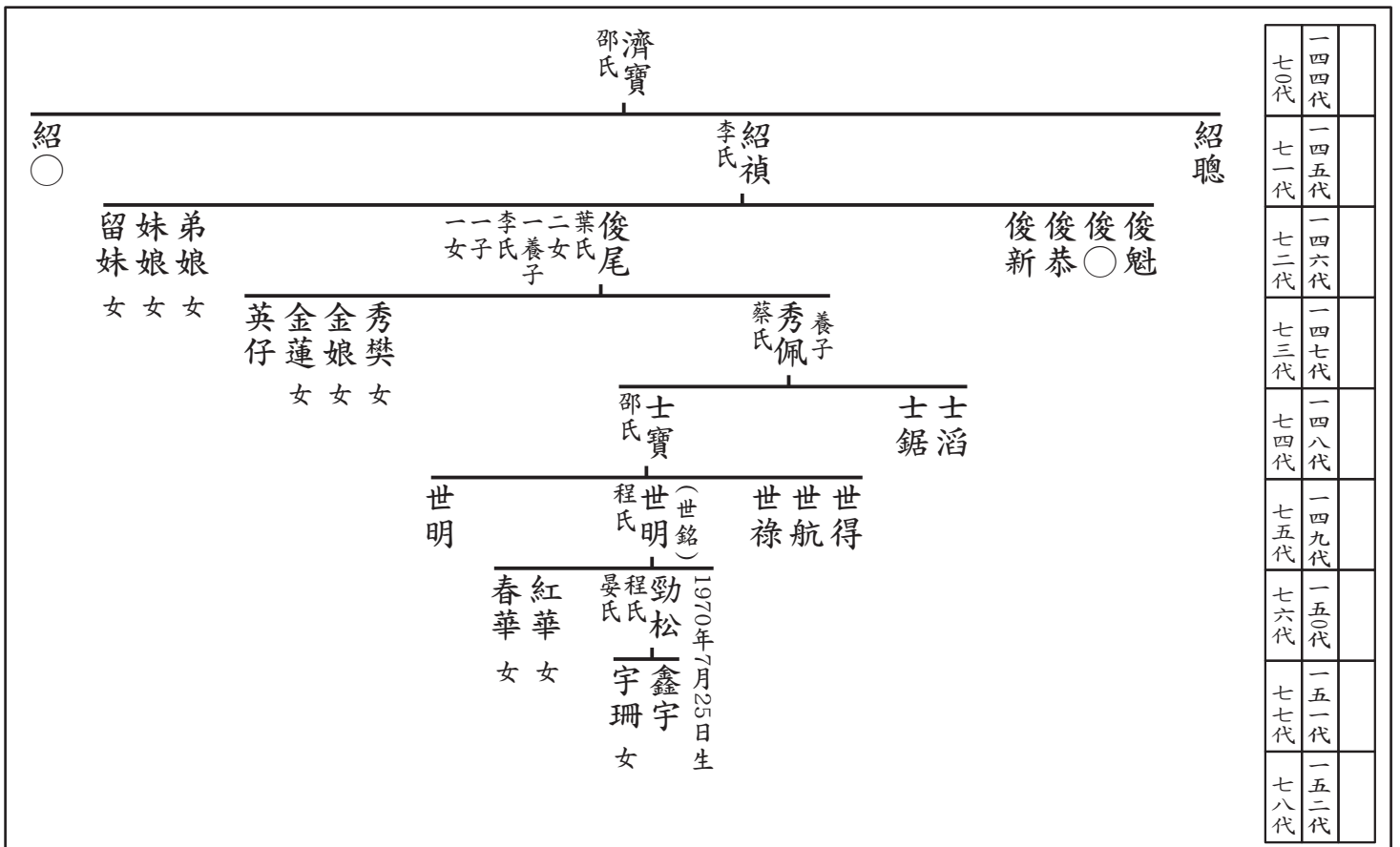

沼公支派世系表

楚公 翔公派下 第三房 庸傳下 學裘

五一代	一二五代	一二六代	一二七代	一二八代	一二九代	一三〇代	一三一代	一三二代	一三三代	一三四代	一三五代	一三六代	一三七代	一三八代	一三九代	一四〇代	一四一代	一四二代	一四三代	一四四代	一四五代	一四六代
五二代	五三代	五四代	五五代	五六代	五七代	五八代	五九代	六〇代	六一代	六二代	六三代	六四代	六五代	六六代	六七代	六八代	六九代	七〇代	七一代	七二代		

遷居婺竹溪(金華)。後代遷居縉雲至今

河南參政
進士

(麟登)
鶚

廣 (麟登)
鸞

何氏
鳳

庇
練氏

伯禧
伯震



◎上接待考證

琬長子
入嗣
(傳之)
學裘
陳氏
徐氏

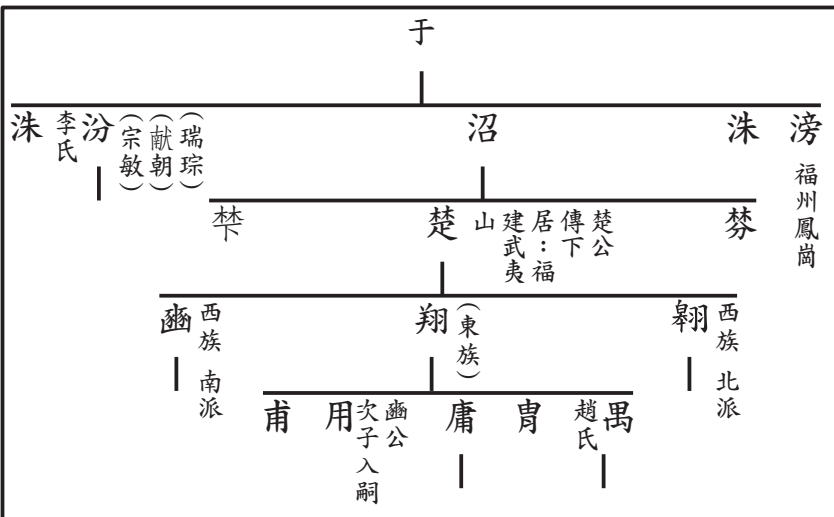

應 吳氏
庠 出嗣繼文為子
應 陳氏
應 (希李)
應 陳氏

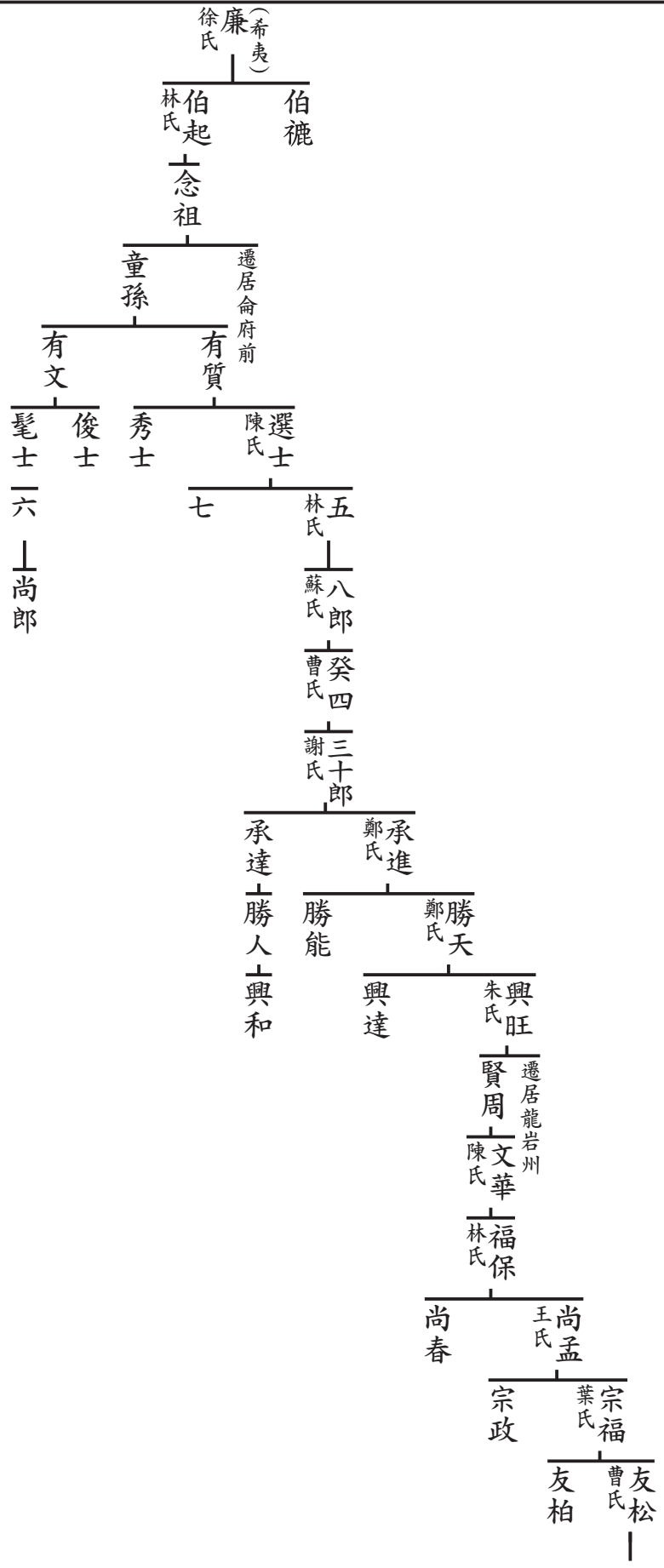

沼公支派世系表

楚公翔公派下 第三房 庸傳下

學裘

一五〇代	一四九代	一四八代	一四七代	一四六代	一四五代	一四四代	一四三代	一四二代	一四一代	一四〇代	一三九代	一三八代	一三七代	一三六代	一三五代	一三四代	一三三代	一三二代	一三一代	一二九代	一二八代	一二七代	一二六代	一二五代	一二四代	一二三代	一二二代	一二一代	一二〇代	一一九代	一一八代	一一七代	一一六代	一一五代	一一四代	一一三代	一一二代	一一一代	一一〇代	一〇九代	一〇八代	一〇七代	一〇六代	一〇五代	一〇四代	一〇三代	一〇二代	一〇一代	一〇〇代	九十九代	九十八代	九十七代	九十六代	九五代	九四代	九三代	九二代	九一代	九〇代	八十九代	八十八代	八十七代	八十六代	八五代	八四代	八三代	八二代	八一代	八〇代	七十九代	七十八代	七十七代	七十六代	七五代	七四代	七三代	七二代	七一〇代	七〇代	六十九代	六十八代	六十七代	六六代	六五代	六四代	六三代	六二代	六一代	六〇代	五九代	五八代	五七代	五六代	五五代	五四代	五三代	五二代	五一代
------	------	------	------	------	------	------	------	------	------	------	------	------	------	------	------	------	------	------	------	------	------	------	------	------	------	------	------	------	------	------	------	------	------	------	------	------	------	------	------	------	------	------	------	------	------	------	------	------	------	------	------	------	------	-----	-----	-----	-----	-----	-----	------	------	------	------	-----	-----	-----	-----	-----	-----	------	------	------	------	-----	-----	-----	-----	------	-----	------	------	------	-----	-----	-----	-----	-----	-----	-----	-----	-----	-----	-----	-----	-----	-----	-----	-----

遷居娶竹溪(金華)。後代遷居縉雲至今

河南參政
進士

鶚
(麟登)

鸞
何氏

庇
練氏

廉
(希夷)
徐氏

縣丞
(友明)
(希李)
膺
陳氏

琬長子
入嗣
(傳之)
學裘
陳氏
徐氏

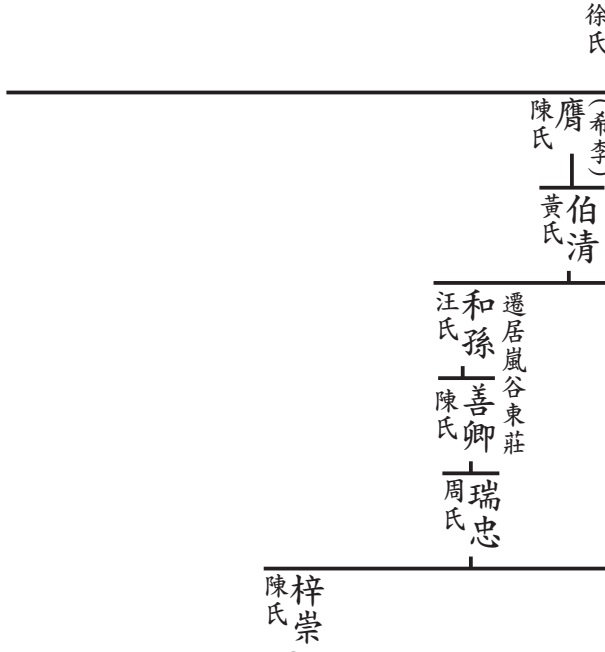

彭官璉

繼塘 紹塘 仰塘 懷塘 思塘

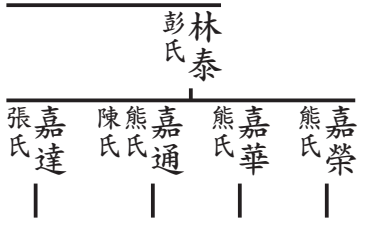
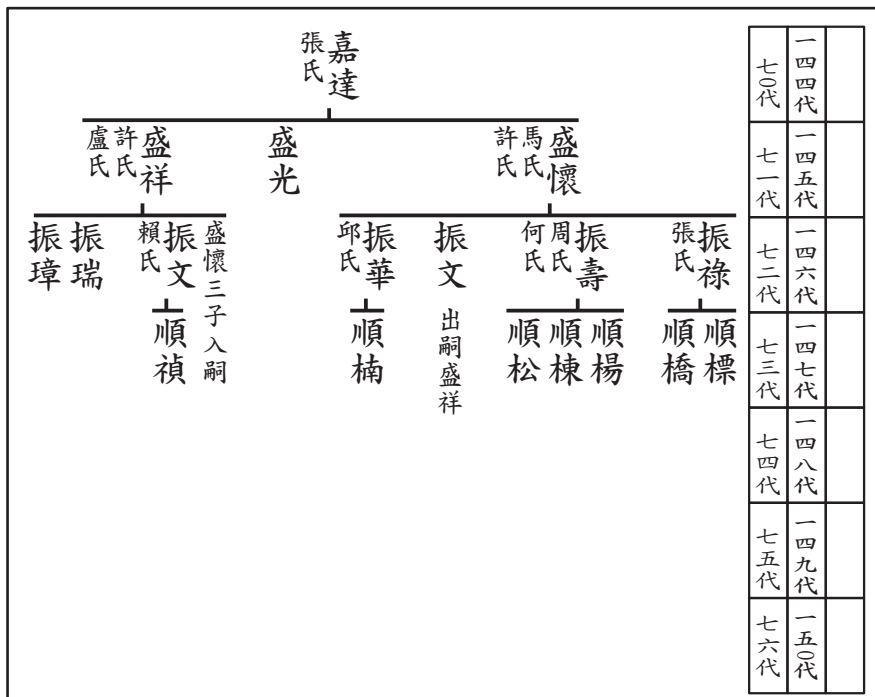

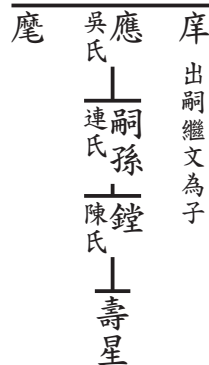
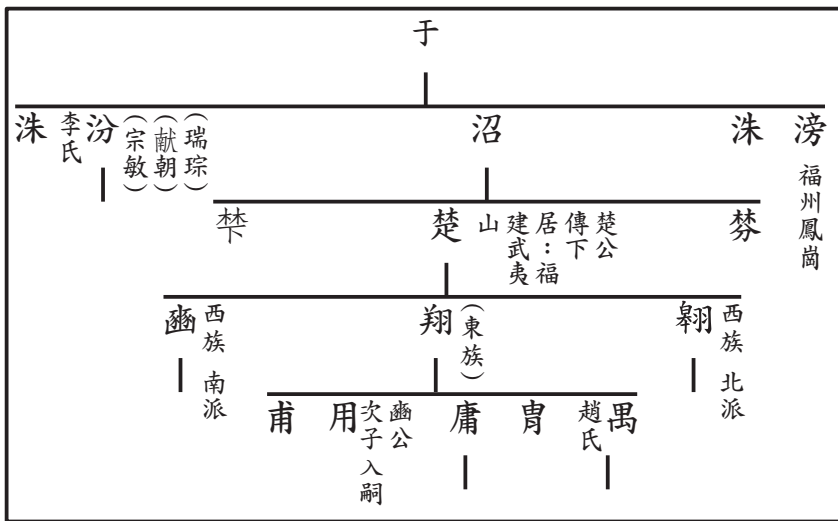

何振
氏吾
賴隆
氏

福壽 遷居
林氏 宰

福寧 宵
黃氏 卓氏

仲聖
新泉

陳仲
氏貴

陳梅
氏

陳敬
氏塘

茂育 茂祚

陳茂
氏崇

關璇
氏初

陳玉
氏初

瑩初

梁琳
氏初

祥生 漢文 達生 永生 遠生

卿弼 弼相 弼歿

弼游 弼洲 弼生 弼清 弼思

泰生 誕歿 順生

關應 氏生

文賢

彭文
氏順

林賜

嘉永
廖氏

沼公支派世系表

楚公翔公派下 第三房 庸傳下

學裘 元生

一四四代	一四五代	一四六代	一四七代	一四八代	一四九代	一五〇代	一五一代	一五二代	一五三代	一五四代	一五五代	一五六代	一五七代	一五八代	一五九代	一六〇代	一六一代	一六二代	一六三代	一六四代	一六五代
七〇代	七一代	七二代	七三代	七四代	七五代	七六代	七七代	七八代	七九代	八〇代	八一代	八二代	八三代	八四代	八五代	八六代	八七代	八八代	八九代	九〇代	九一代

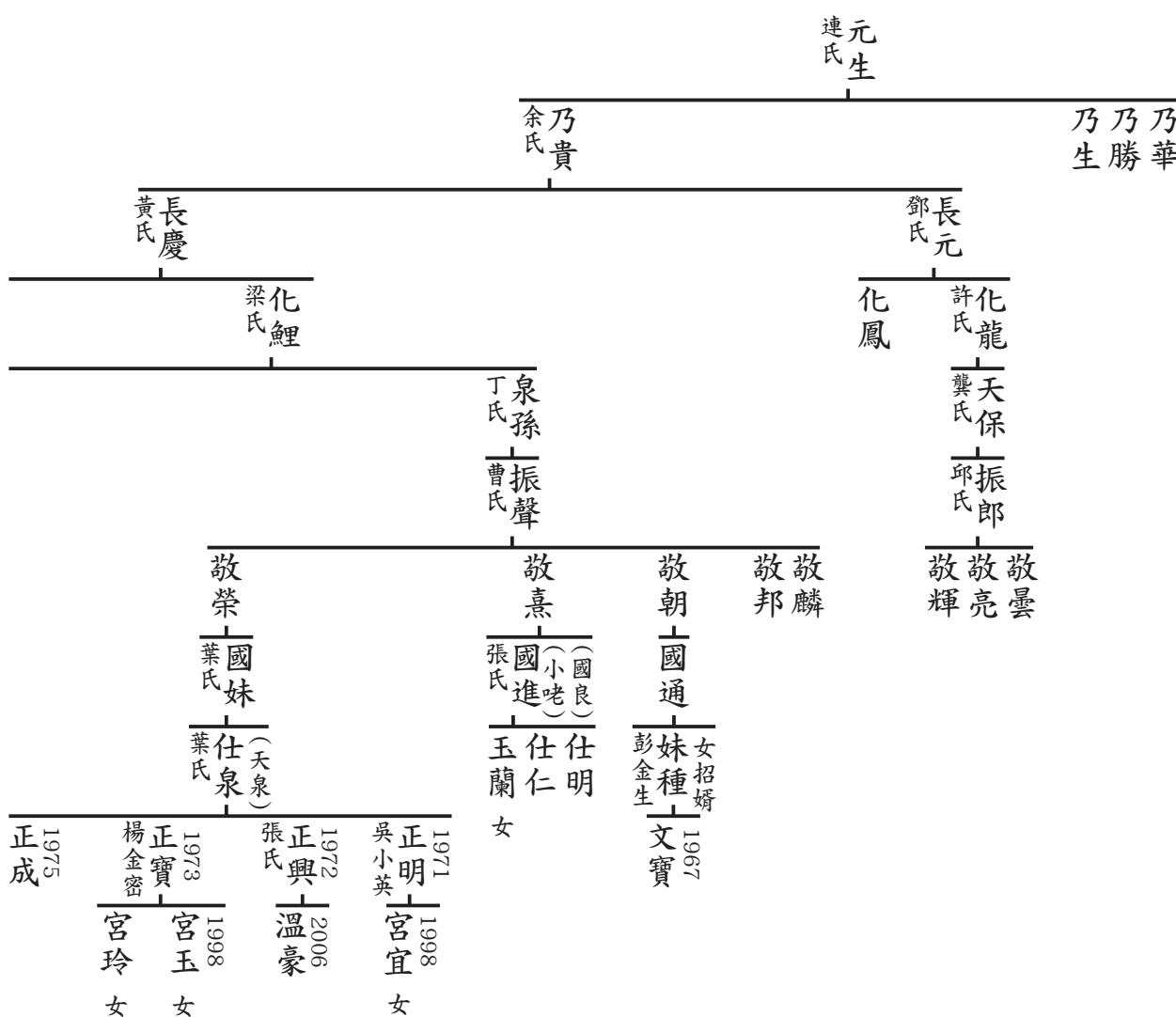

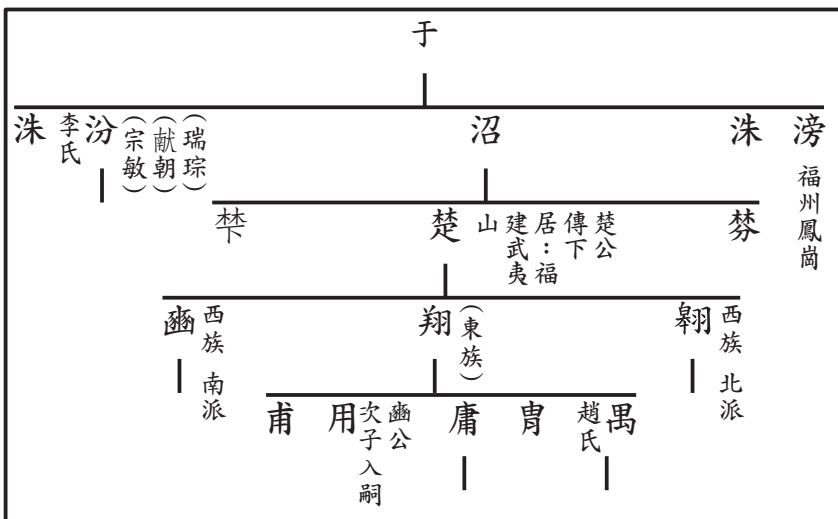

沼公支派世系表

楚公 翔公派下 第三房 庸傳下

學裘

元生

一四四代	一四五代	一四六代	一四七代	一四八代	一四九代	一五〇代	一五一代	一五二代	一五三代	一五四代	一五五代	一五六代	一五七代	一五八代	一五九代	一六〇代	一六一代	一六二代	一六三代	一六四代	一六五代
七〇代	七一代	七二代	七三代	七四代	七五代	七六代	七七代	七八代	七九代	八〇代	八一代	八二代	八三代	八四代	八五代	八六代	八七代	八八代	八九代	九〇代	九一代

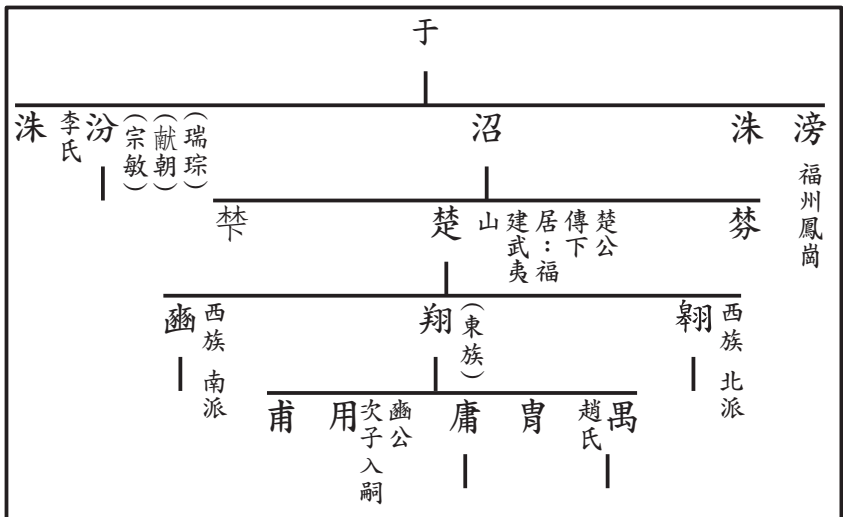
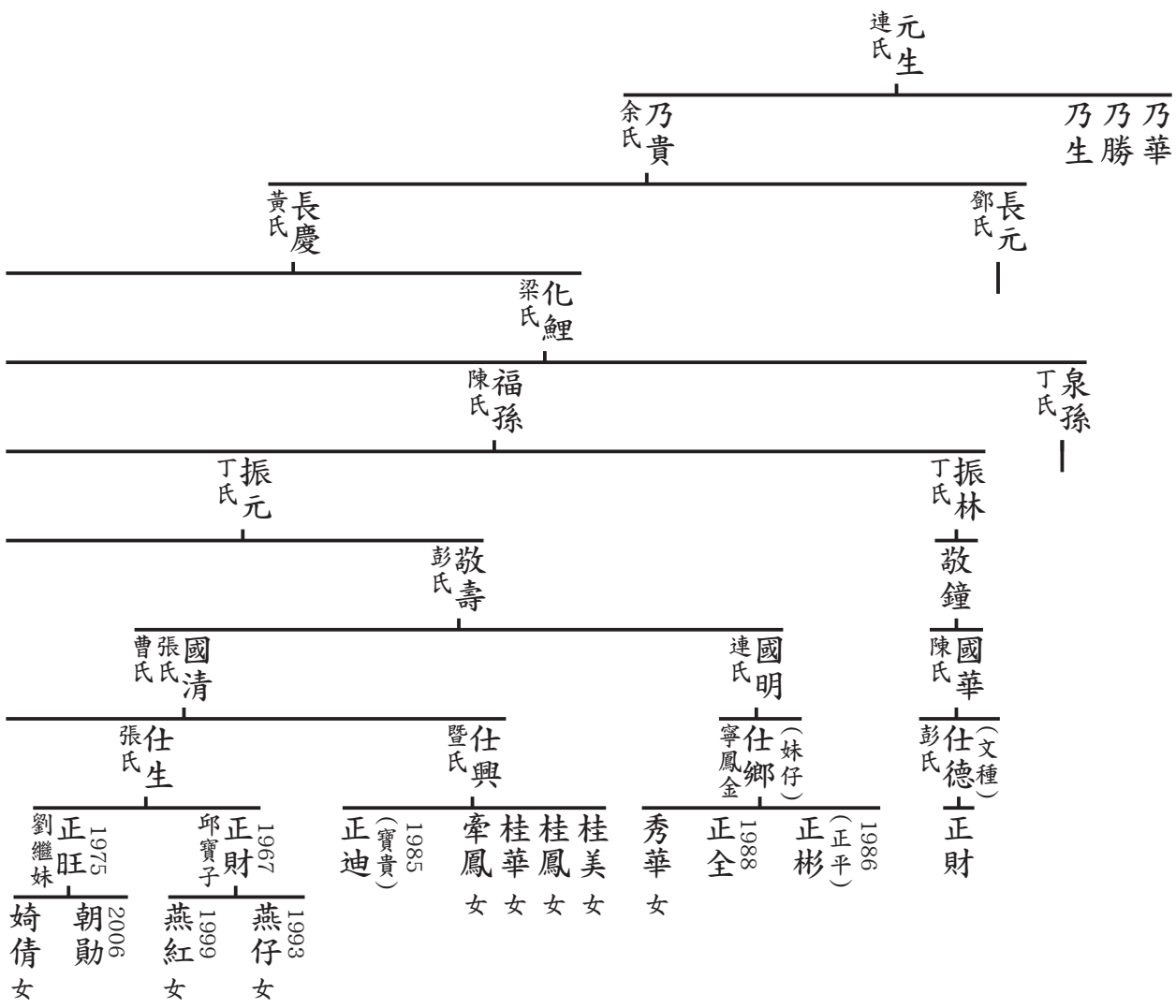

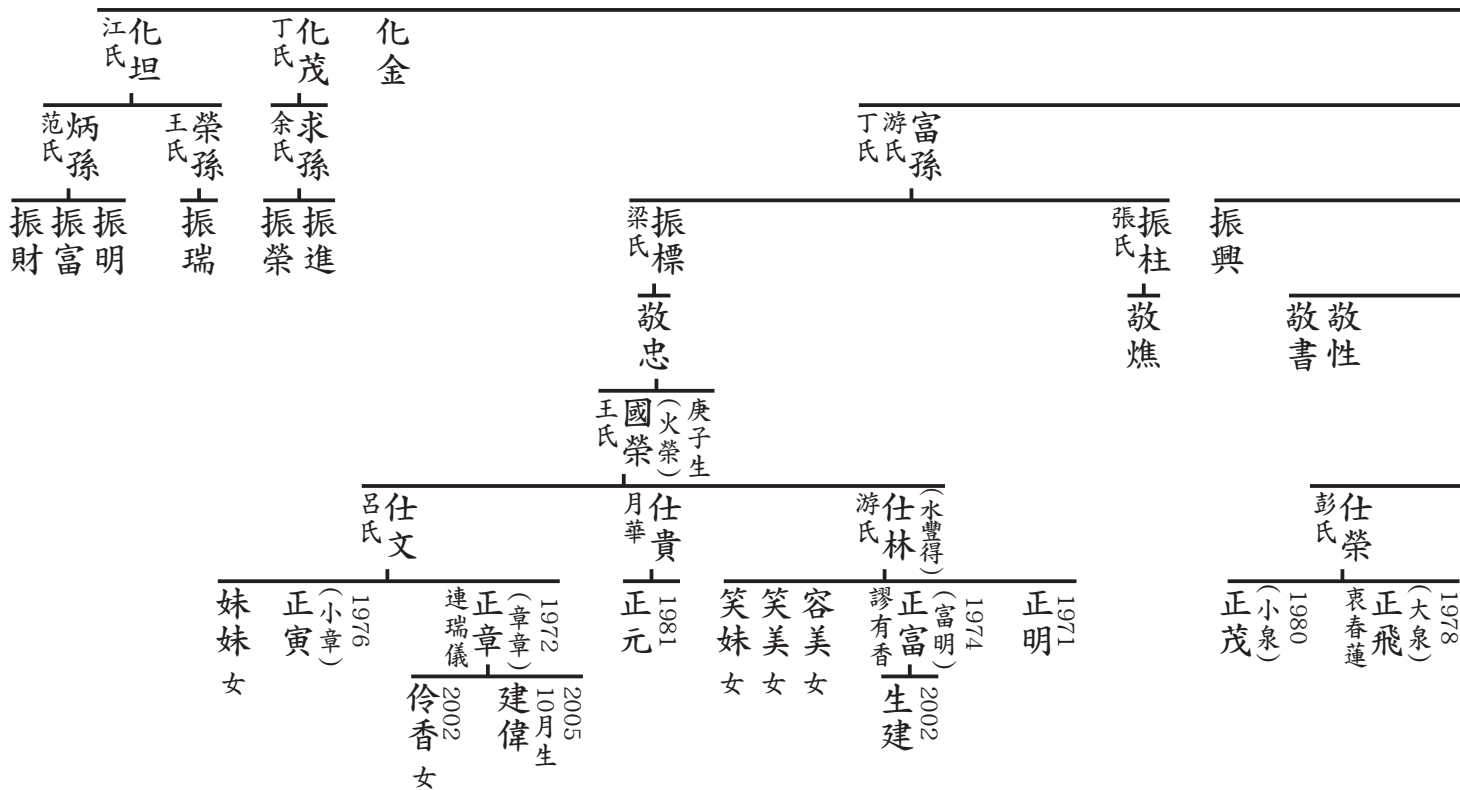

沼公支派世系表

楚公 翔公派下 第三房 庸傳下

學表

志鄰

一四四代	一四五代	一四六代	一四七代	一四八代	一四九代	一五〇代	一五一代	一五二代	一五三代	一五四代	一五五代	一五六代	一五七代	一五八代	一五九代	一六〇代	一六一代	一六二代	一六三代	一六四代	一六五代
七〇代	七一代	七二代	七三代	七四代	七五代	七六代	七七代	七八代	七九代	八〇代	八一代	八二代	八三代	八四代	八五代	八六代	八七代	八八代	八九代	九〇代	九一代

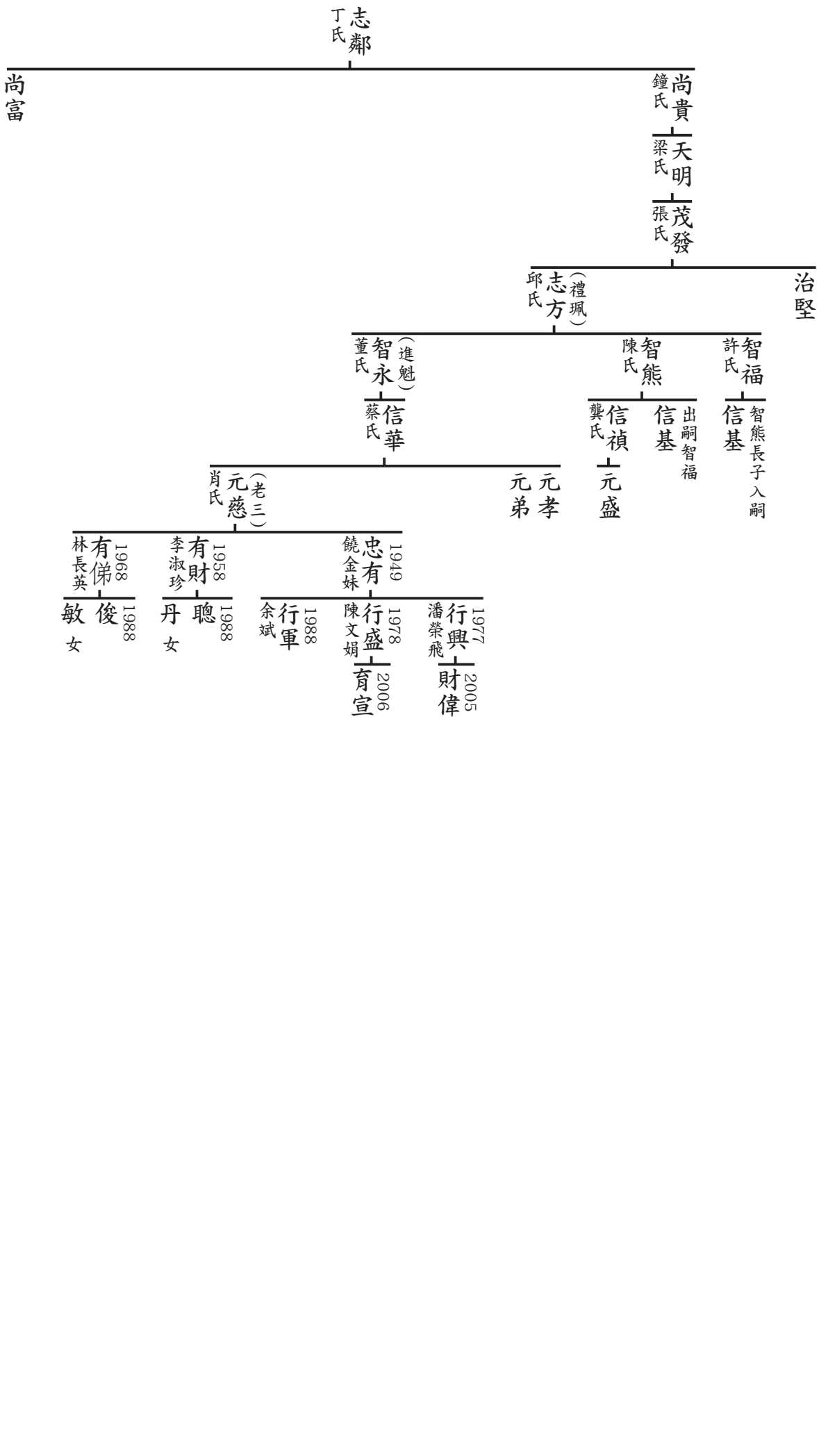

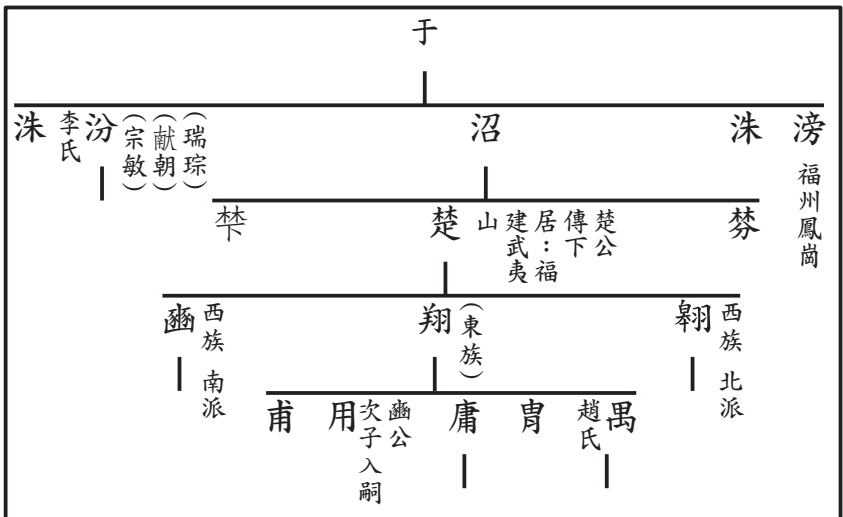

沼公支派世系表

楚公 翔公派下 第三房 庸傳下

學裘 應奎

一四四代	一四五代	一四六代	一四七代	一四八代	一四九代	一五〇代	一五一代	一五二代	一五三代	一五四代	一五五代	一五六代	一五七代	一五八代	一五九代	一六〇代	一六一代	一六二代	一六三代	一六四代	一六五代
七〇代	七一代	七二代	七三代	七四代	七五代	七六代	七七代	七八代	七九代	八〇代	八一代	八二代	八三代	八四代	八五代	八六代	八七代	八八代	八九代	九〇代	九一代

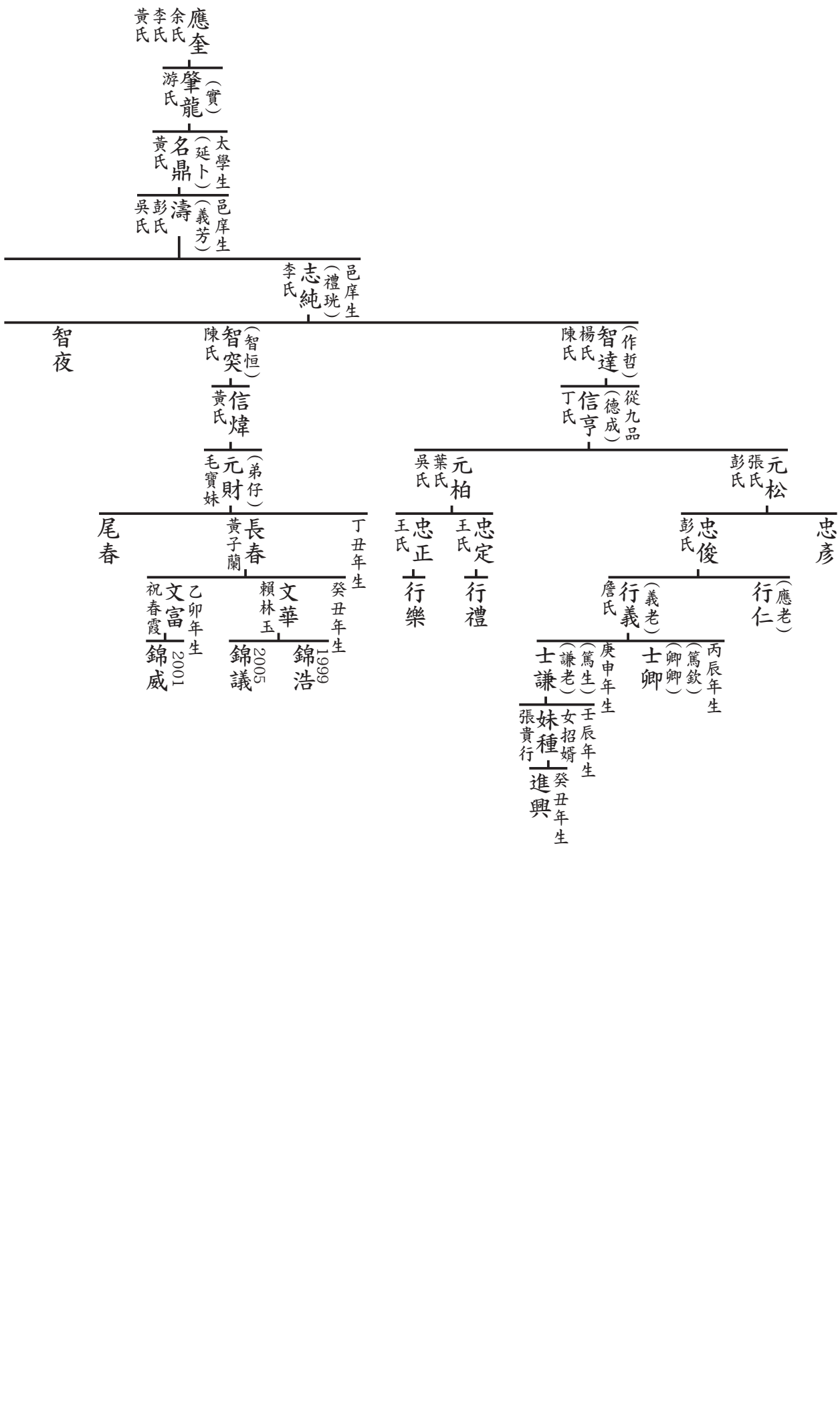

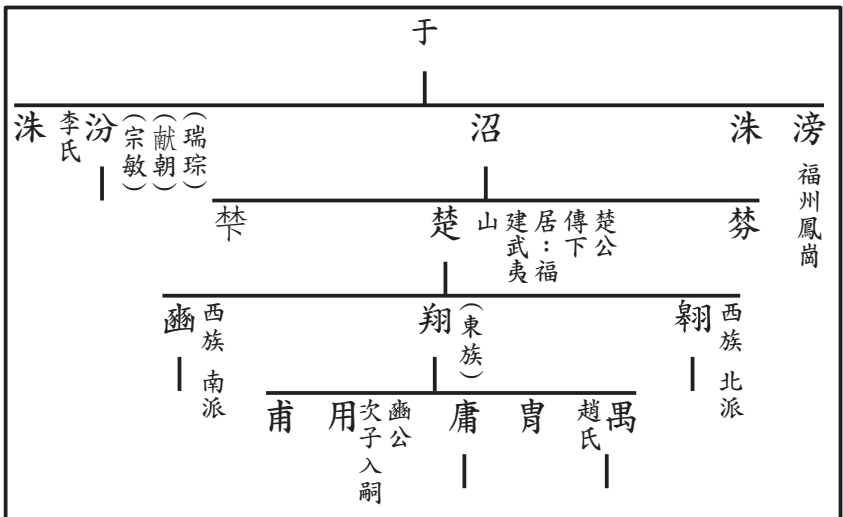
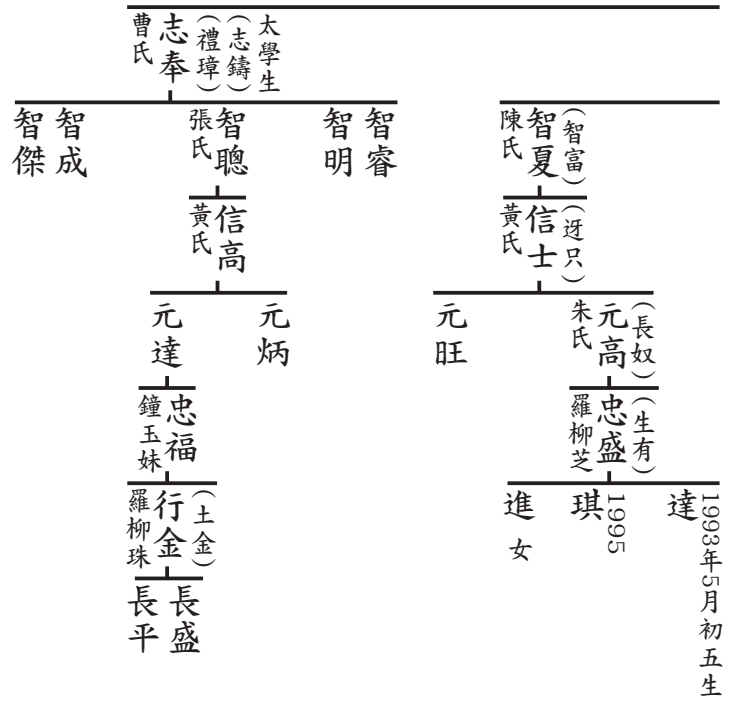

沼公支派世系表

楚公 翔公派下 第三房 庸傳下

學表

友松

一四四代	一四五代	一四六代	一四七代	一四八代	一四九代	一五〇代	一五一代	一五二代	一五三代	一五四代	一五五代	一五六代	一五七代	一五八代	一五九代	一六〇代	一六一代	一六二代	一六三代	一六四代	一六五代
七〇代	七一代	七二代	七三代	七四代	七五代	七六代	七七代	七八代	七九代	八〇代	八一代	八二代	八三代	八四代	八五代	八六代	八七代	八八代	八九代	九〇代	九一代

忠相

友松
曹氏

忠和
黃氏
首倫
馮氏

邦定
由龍岩州遷回倉府前

邦殿
吳氏
(京玉)

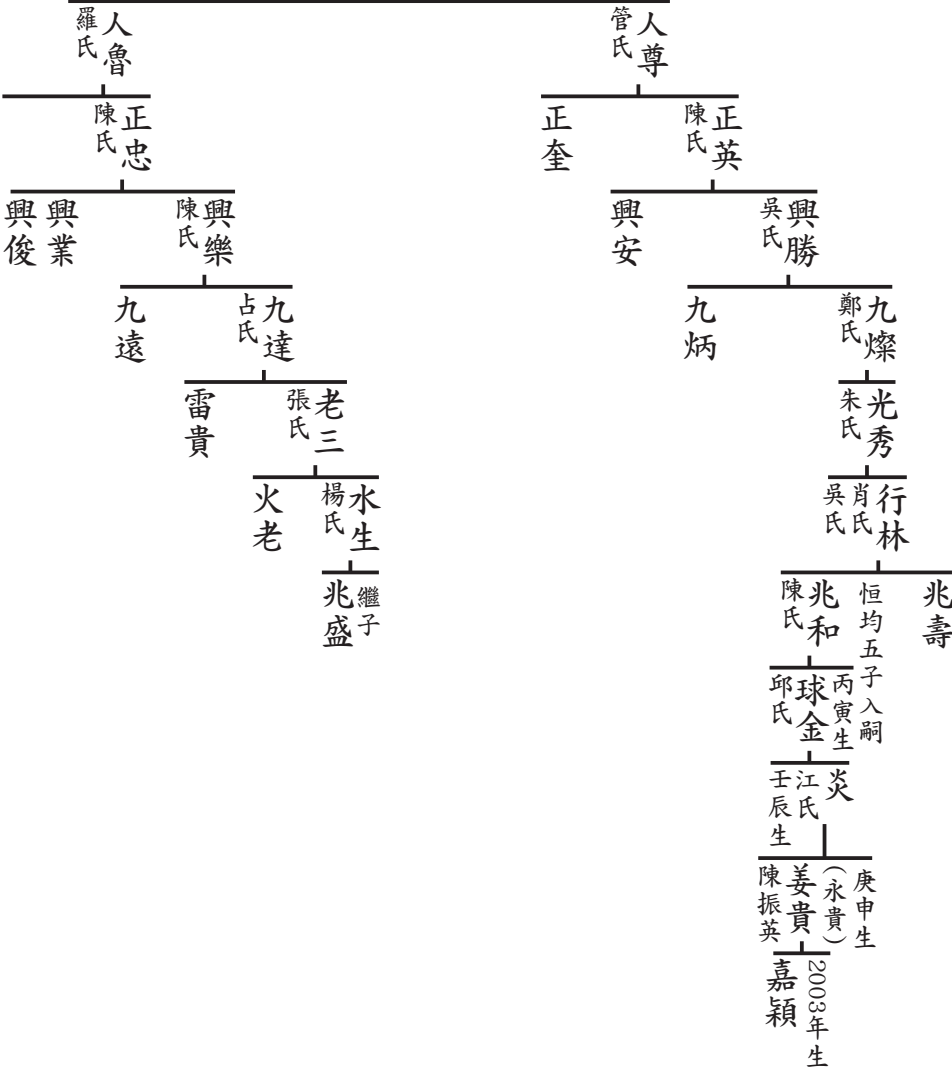

正祥
興維
陳氏
游氏

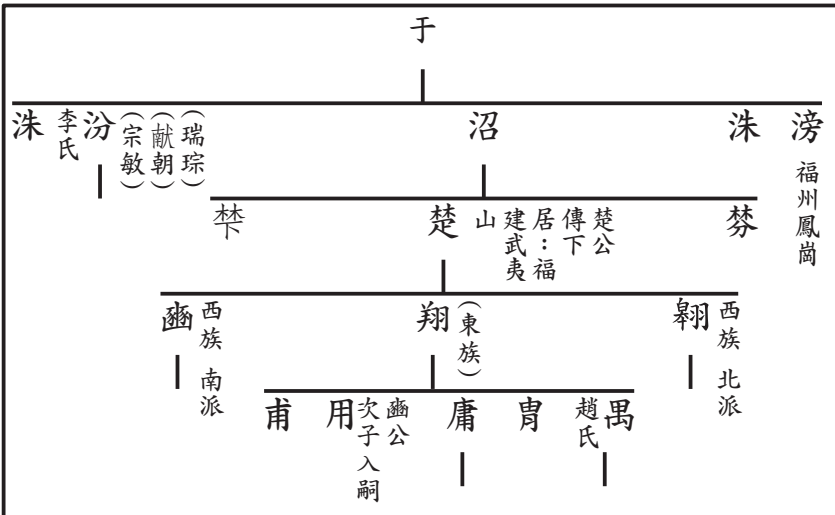

沼公支派世系表

楚公翔公派下 第三房 庸傳下

學裘 友松

一四四代	一四五代	一四六代	一四七代	一四八代	一四九代	一五〇代	一五一代	一五二代	一五三代	一五四代	一五五代	一五六代	一五七代	一五八代	一五九代	一六〇代	一六一代	一六二代	一六三代	一六四代	一六五代
七〇代	七一代	七二代	七三代	七四代	七五代	七六代	七七代	七八代	七九代	八〇代	八一代	八二代	八三代	八四代	八五代	八六代	八七代	八八代	八九代	九〇代	九一代

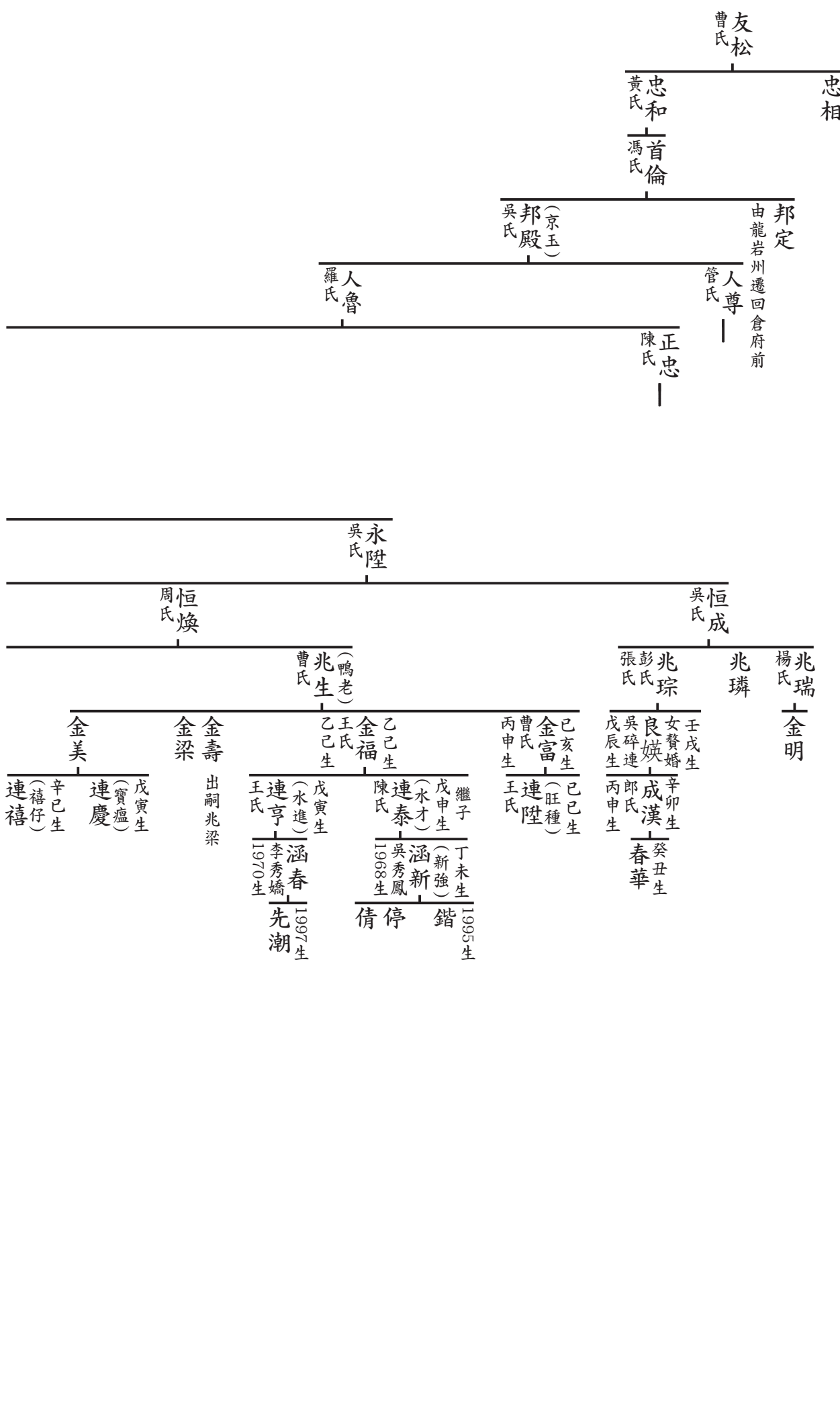

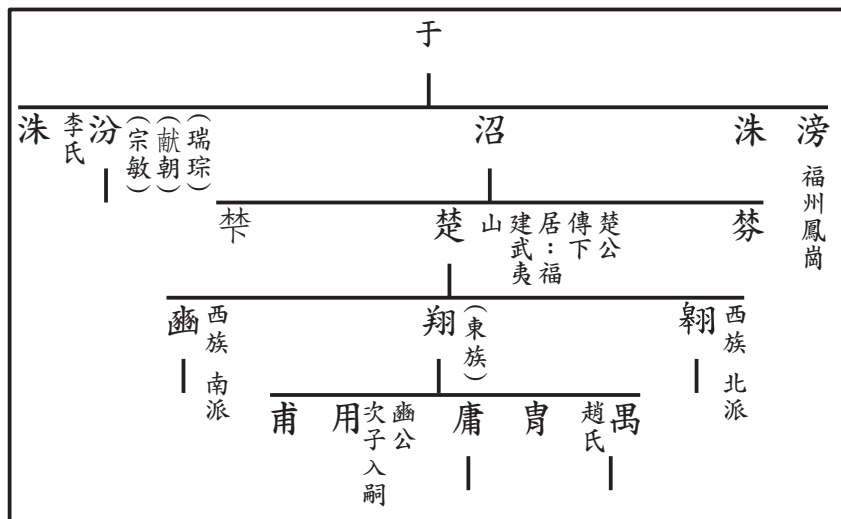
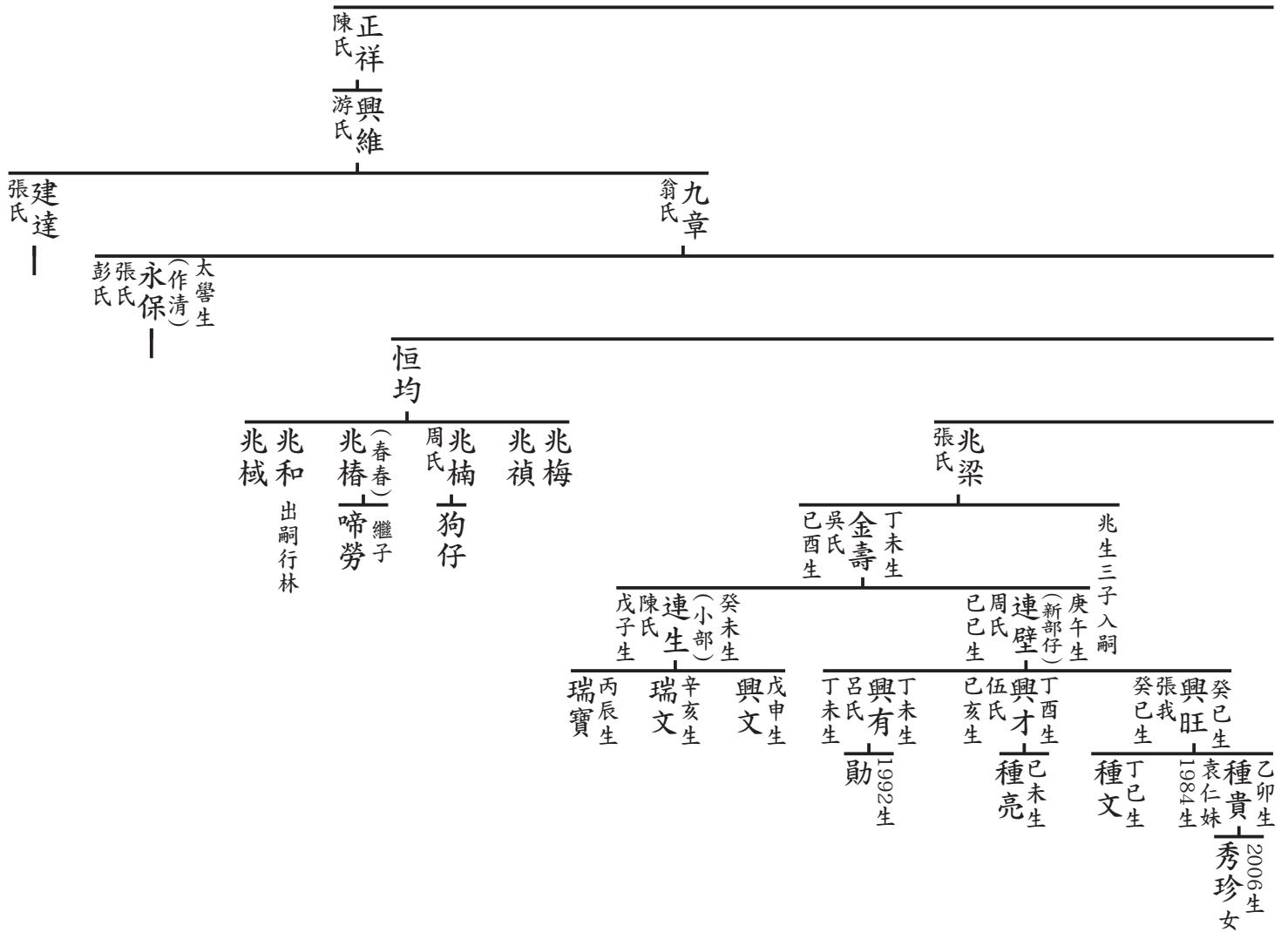

沼公支派世系表

楚公 翔公派下 第三房 庸傳下

學表 友松

一四四代	一四五代	一四六代	一四七代	一四八代	一四九代	一五〇代	一五一代	一五二代	一五三代	一五四代	一五五代	一五六代	一五七代	一五八代	一五九代	一六〇代	一六一代	一六二代	一六三代	一六四代	一六五代
七〇代	七一代	七二代	七三代	七四代	七五代	七六代	七七代	七八代	七九代	八〇代	八一代	八二代	八三代	八四代	八五代	八六代	八七代	八八代	八九代	九〇代	九一代

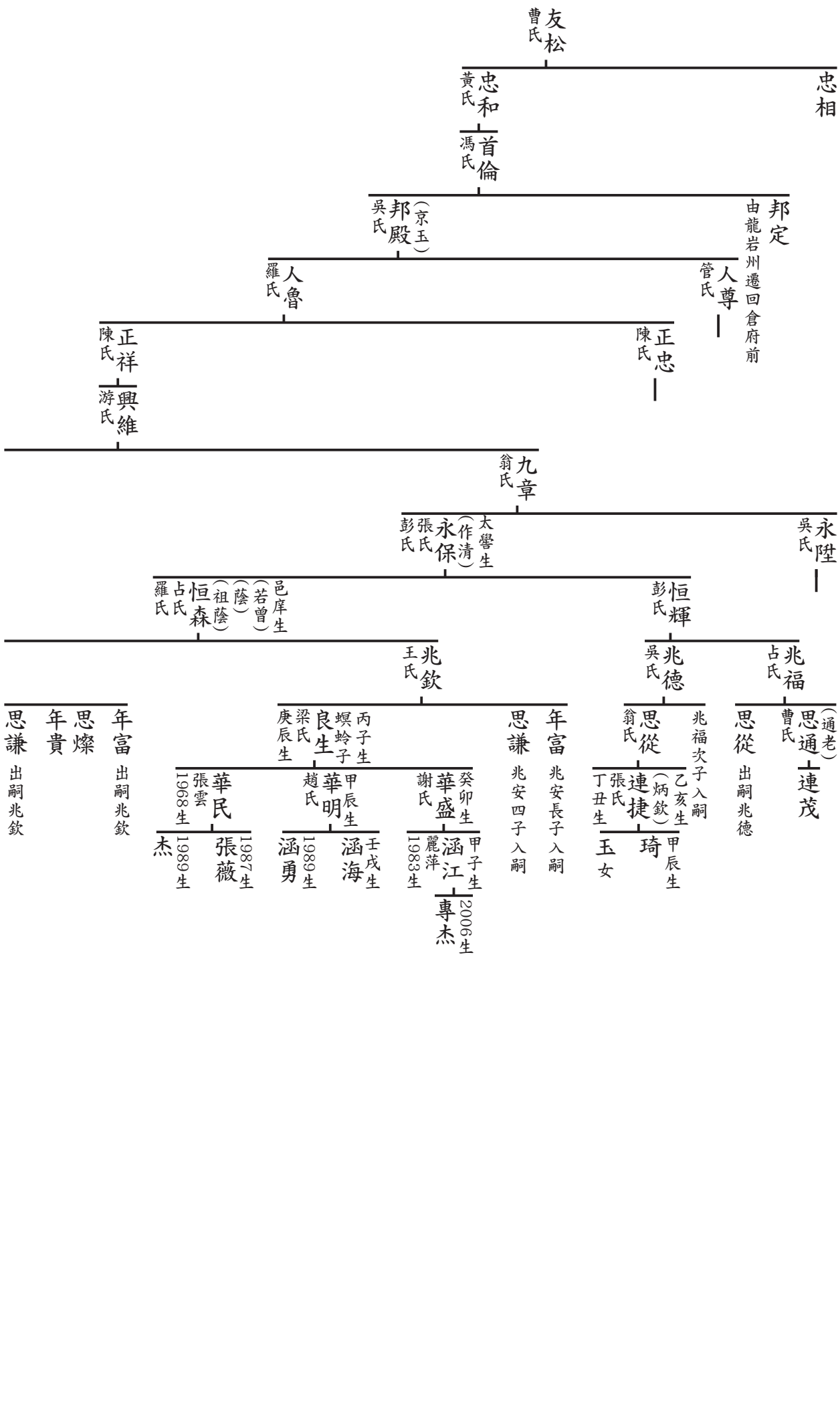

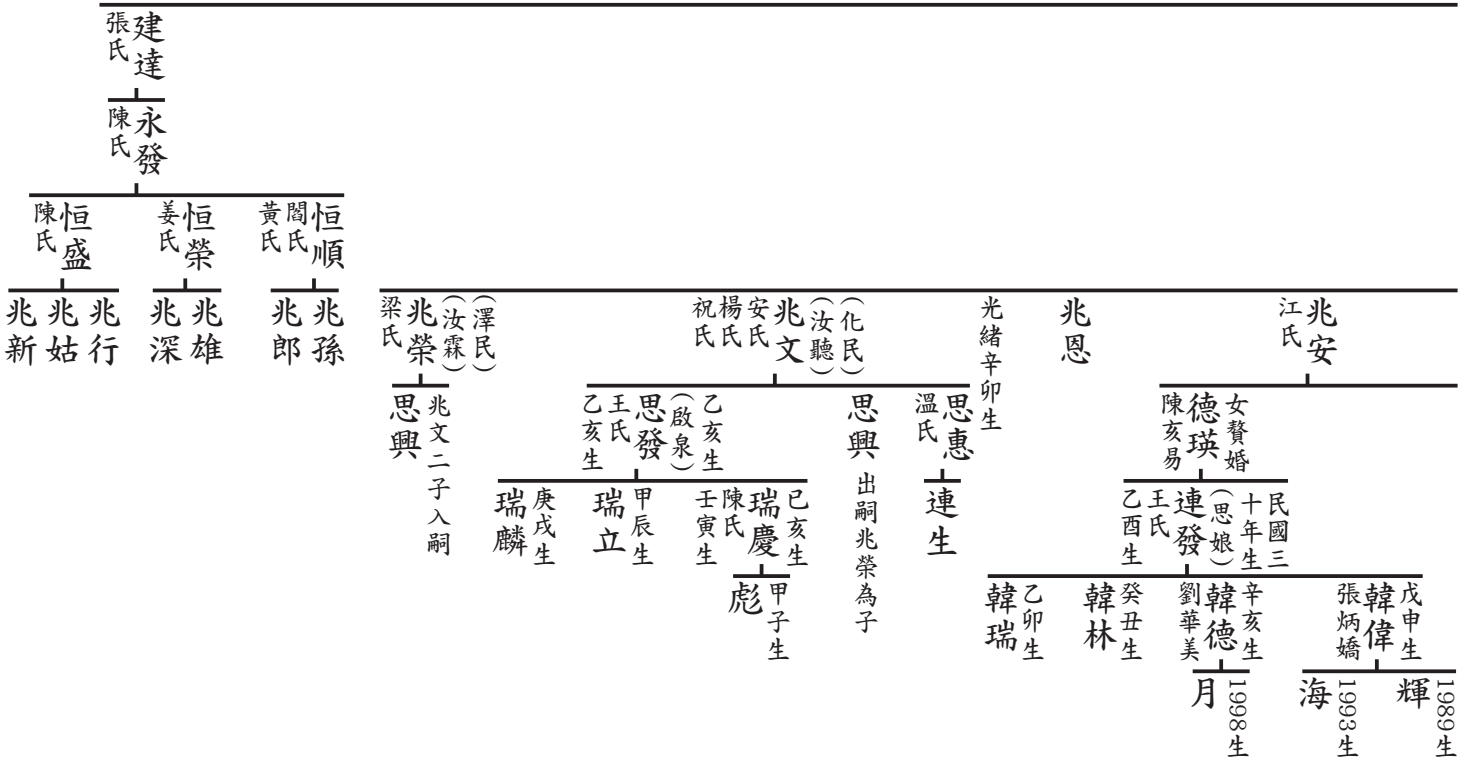
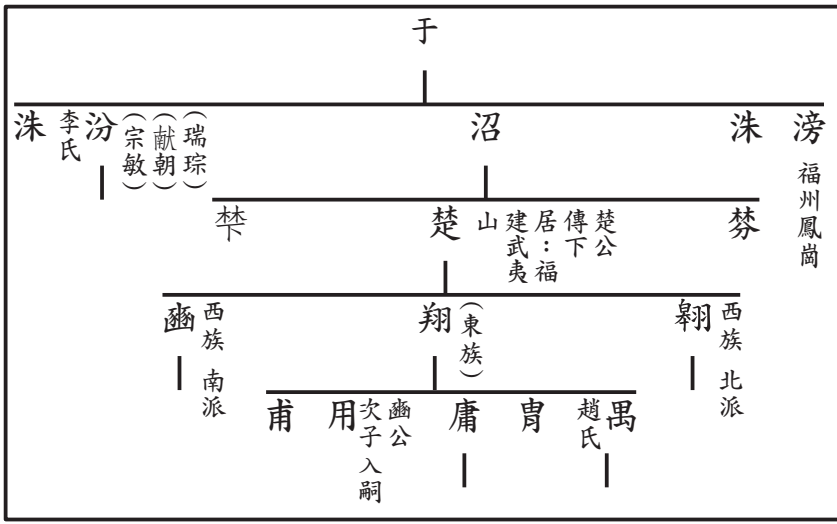

沼公支派世系表

楚公 翔公派下 第三房 庸傳下

學裘 嘉榮

一四四代	一四五代	一四六代	一四七代	一四八代	一四九代	一五〇代	一五一代	一五二代	一五三代	一五四代	一五五代	一五六代	一五七代	一五八代	一五九代	一六〇代	一六一代	一六二代	一六三代	一六四代	一六五代
七〇代	七一代	七二代	七三代	七四代	七五代	七六代	七七代	七八代	七九代	八〇代	八一代	八二代	八三代	八四代	八五代	八六代	八七代	八八代	八九代	九〇代	九一代

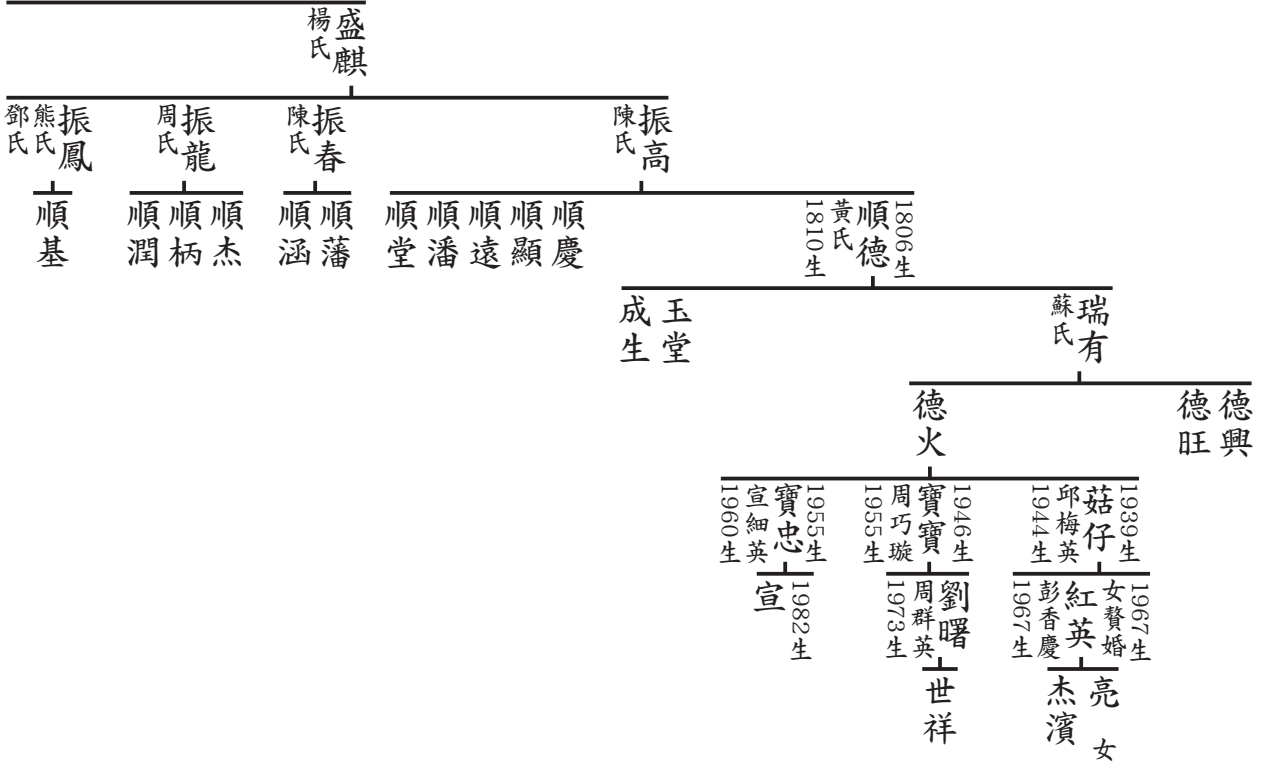

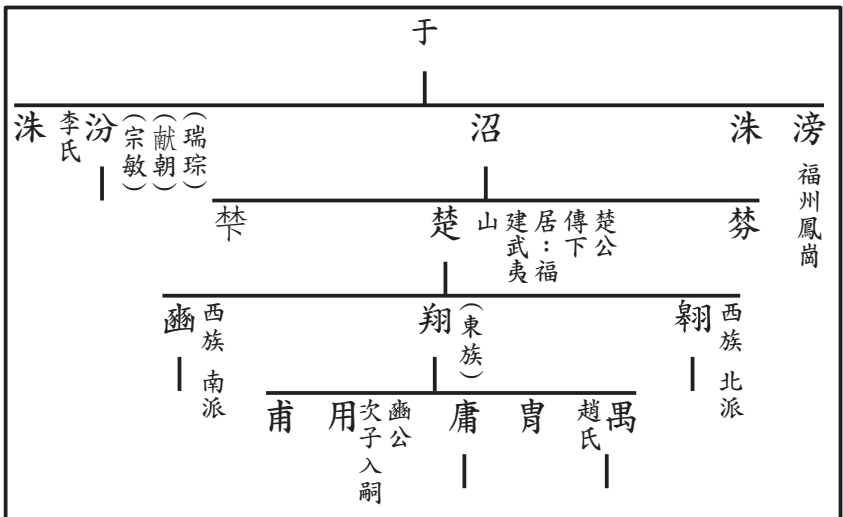
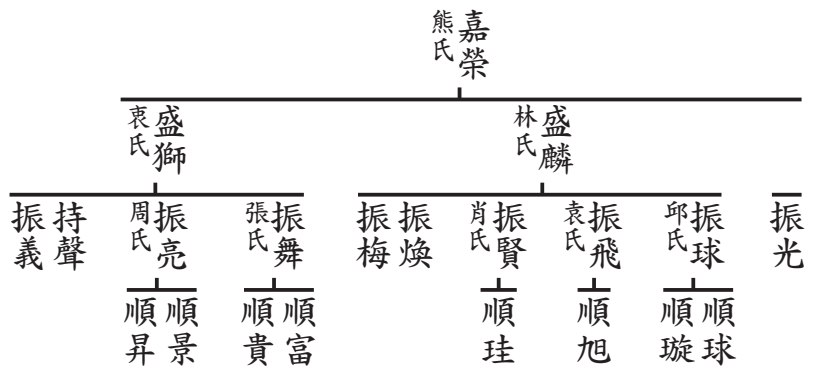

沼公支派世系表

楚公 翔公派下 第三房 庸傳下

學裘 嘉華

一四四代	一四五代	一四六代	一四七代	一四八代	一四九代	一五〇代	一五一代	一五二代	一五三代	一五四代	一五五代	一五六代	一五七代	一五八代	一五九代	一六〇代	一六一代	一六二代	一六三代	一六四代	一六五代
七〇代	七一代	七二代	七三代	七四代	七五代	七六代	七七代	七八代	七九代	八〇代	八一代	八二代	八三代	八四代	八五代	八六代	八七代	八八代	八九代	九〇代	九一代

盛德

振朝 占氏

振富

出嗣盛文為子

振貴

順光 順漢

盛章

振茂

振蘭

彭氏

順濱 順浩

振奎

嘉華 熊氏

盛興

振啟

吳氏 順魁

盛文

振富

許氏 盛德二子入嗣 順濟

盛昌

黃氏 振達

順日 清元

貴元 羅春妹

明生 李儉 1956生

艷 1984生 女

承明 徐玉釵 1959生

俊平 魏雅芳 女

明星 張萍 1960生

杰 1983生 女

晶 1985生

順月

德盛
德仔
德如

陳氏 順明

上 瑞金

德壽
邱金金

女贅婚 玉英

家繼 陳金生 1969生

水英 女 1980生
建 1986生

一子姓劉、三子姓陳

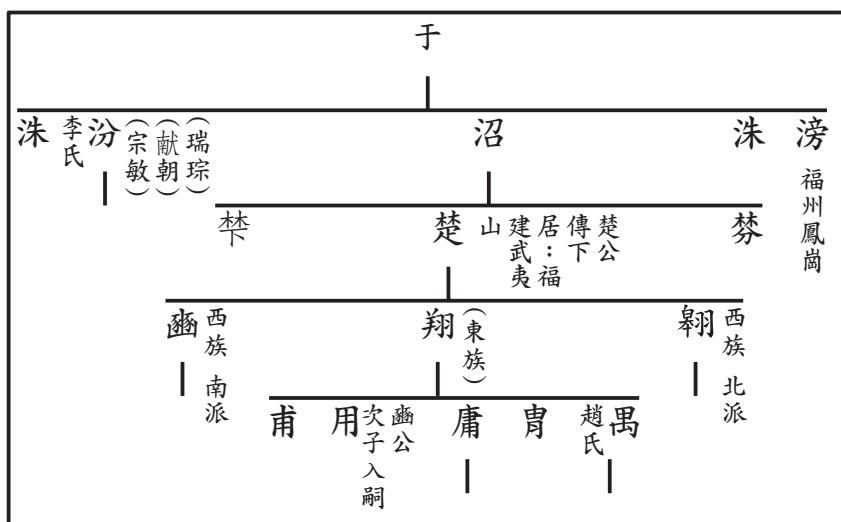

沼公支派世系表

楚公 翔公派下 第三房 庸傳下

學裘 嘉通

一四四代	一四五代	一四六代	一四七代	一四八代	一四九代	一五〇代	一五一代	一五二代	一五三代	一五四代	一五五代	一五六代	一五七代	一五八代	一五九代	一六〇代	一六一代	一六二代	一六三代	一六四代	一六五代
七〇代	七一代	七二代	七三代	七四代	七五代	七六代	七七代	七八代	七九代	八〇代	八一代	八二代	八三代	八四代	八五代	八六代	八七代	八八代	八九代	九〇代	九一代

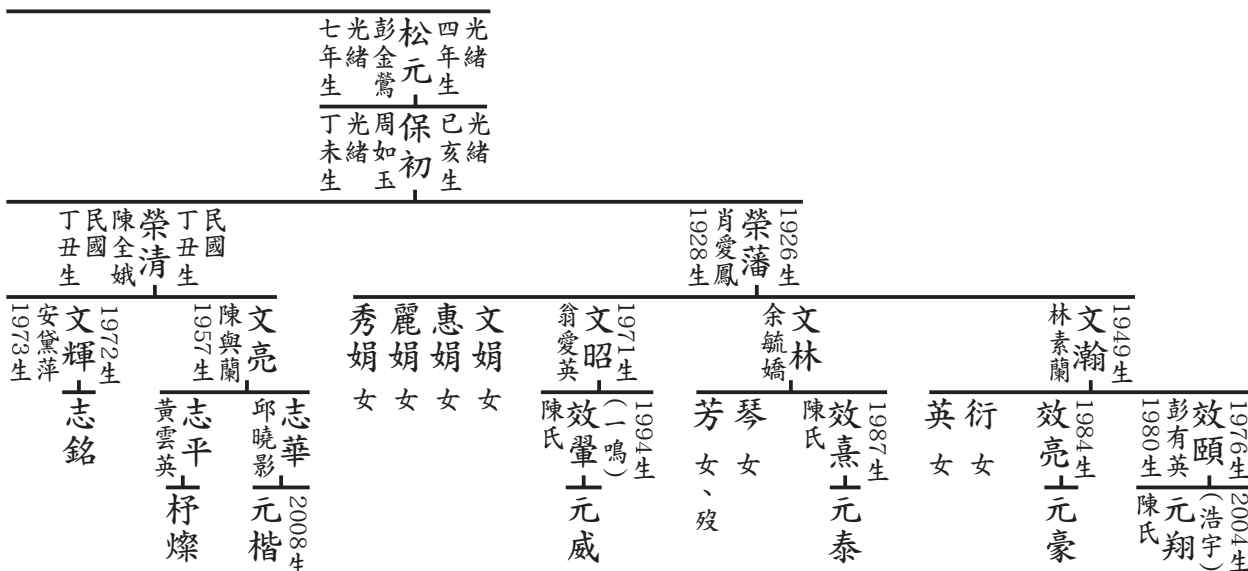

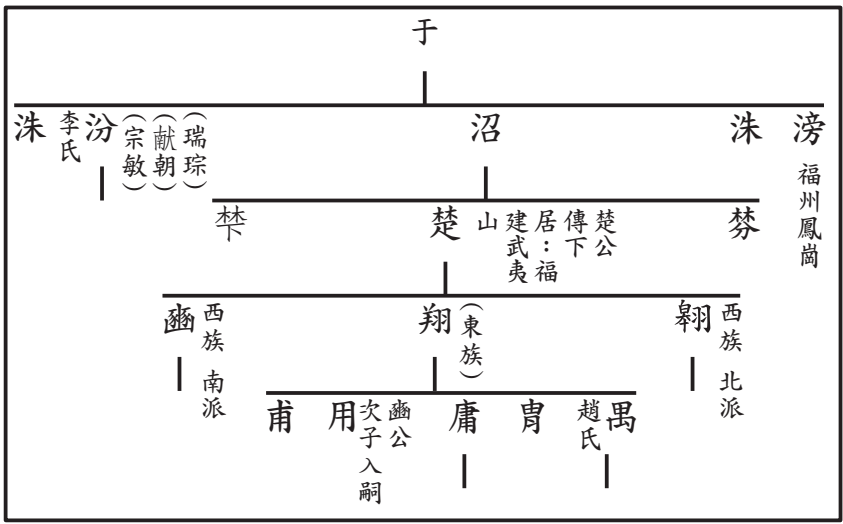
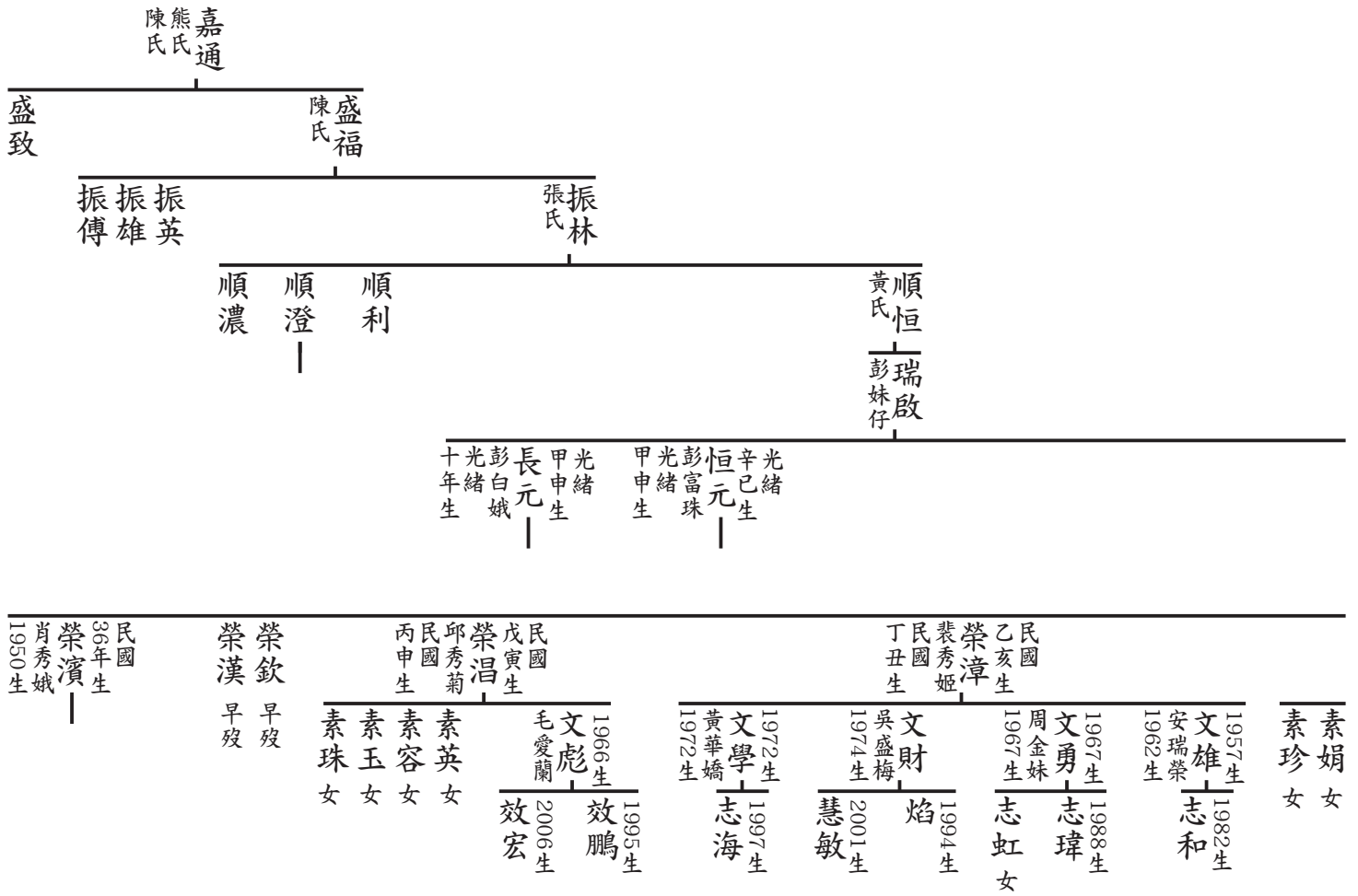

沼公支派世系表

楚公 翔公派下 第三房 庸傳下

學裘 嘉通

七〇代	一四四代
七一代	一四五代
七二代	一四六代
七三代	一四七代
七四代	一四八代
七五代	一四九代
七六代	一五〇代
七七代	一五一代
七八代	一五二代
七九代	一五三代
八〇代	一五四代
八一代	一五五代
八二代	一五六代
八三代	一五七代
八四代	一五八代
八五代	一五九代
八六代	一六〇代
八七代	一六一代
八八代	一六二代
八九代	一六三代
九〇代	一六四代
九一代	一六五代

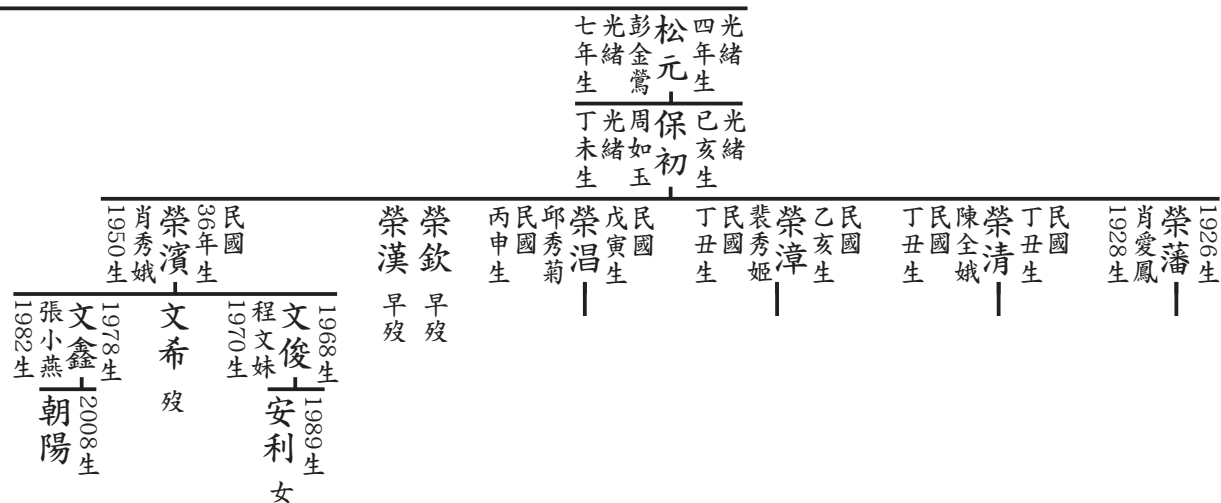

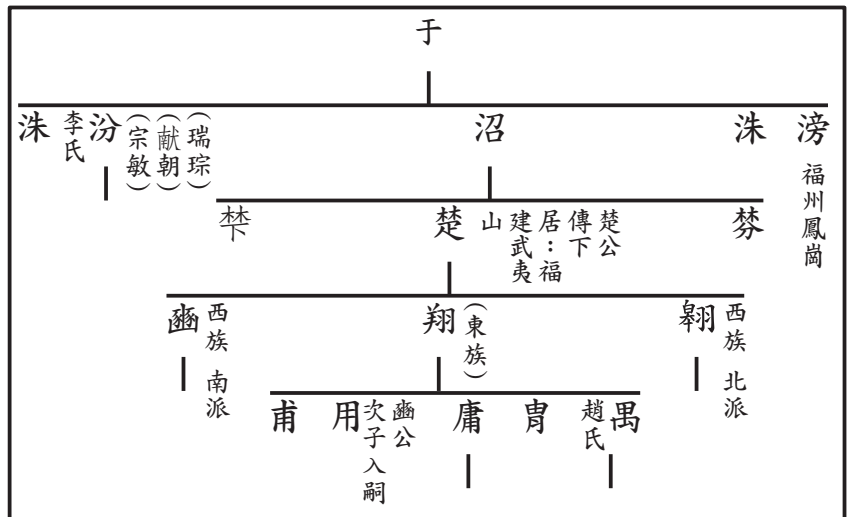
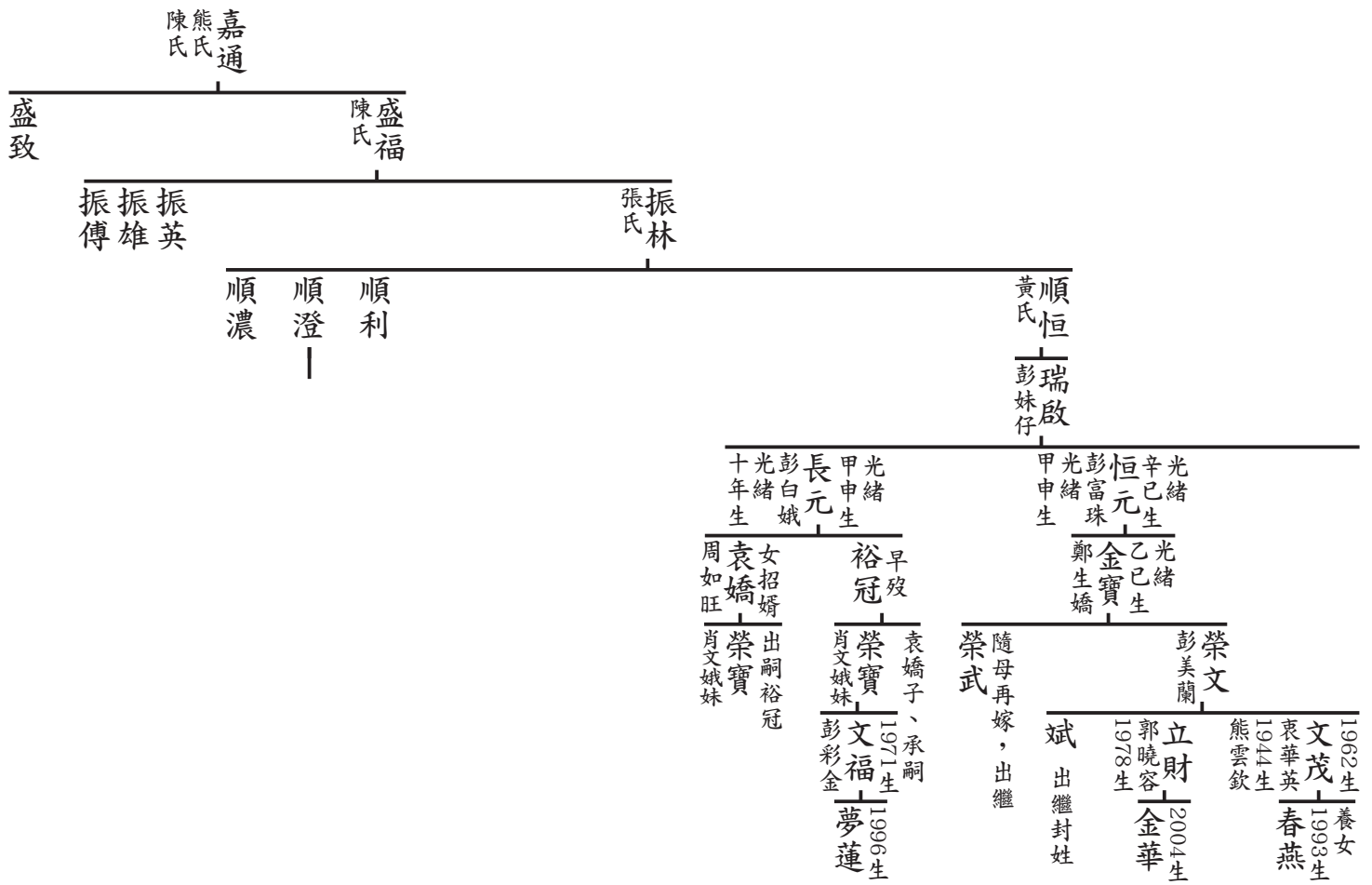

沼公支派世系表

楚公 翔公派下 第三房 庸傳下

學裘 嘉通

一四四代	一四五代	一四六代	一四七代	一四八代	一四九代	一五〇代	一五一代	一五二代	一五三代	一五四代	一五五代	一五六代	一五七代	一五八代	一五九代	一六〇代	一六一代	一六二代	一六三代	一六四代	一六五代
七〇代	七一代	七二代	七三代	七四代	七五代	七六代	七七代	七八代	七九代	八〇代	八一代	八二代	八三代	八四代	八五代	八六代	八七代	八八代	八九代	九〇代	九一代

順恒
黃氏

順利

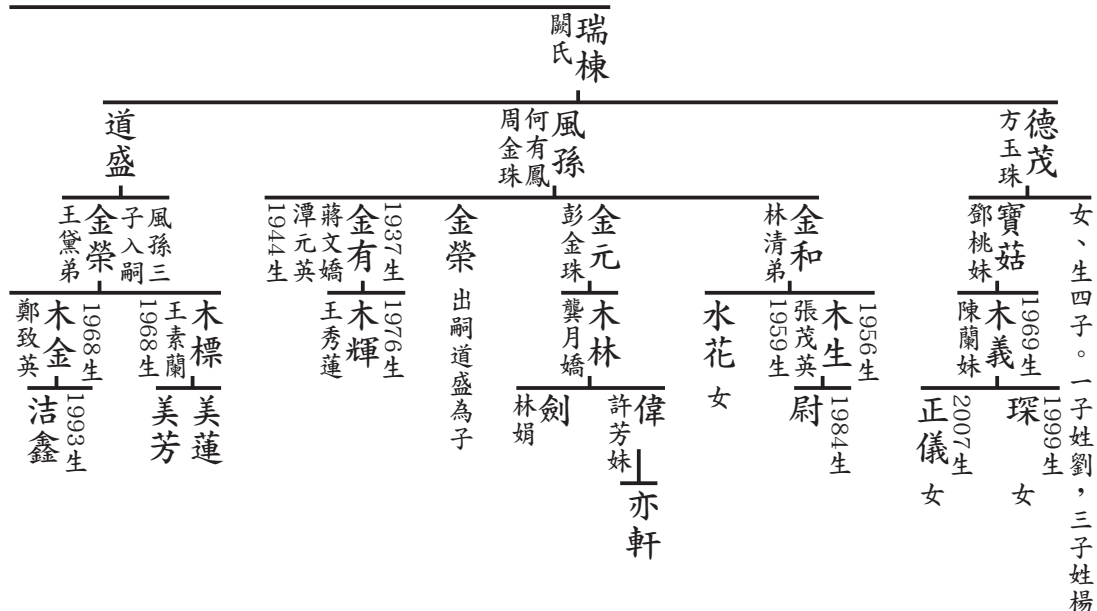

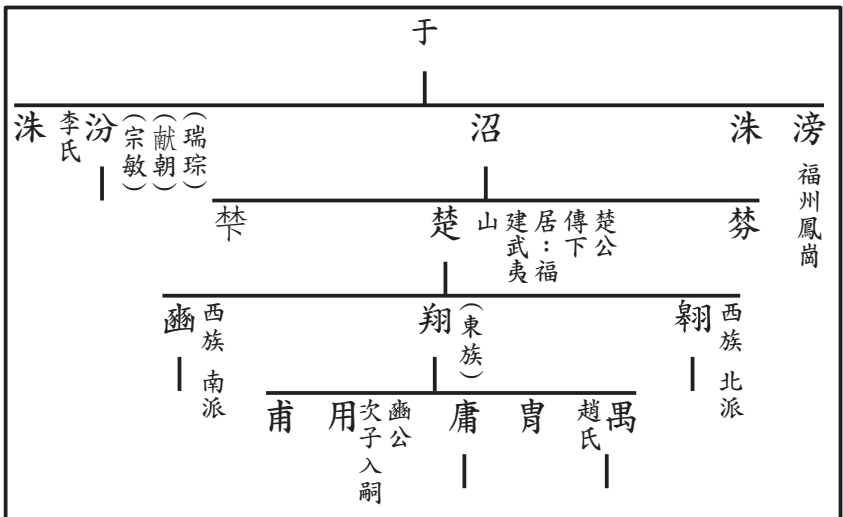
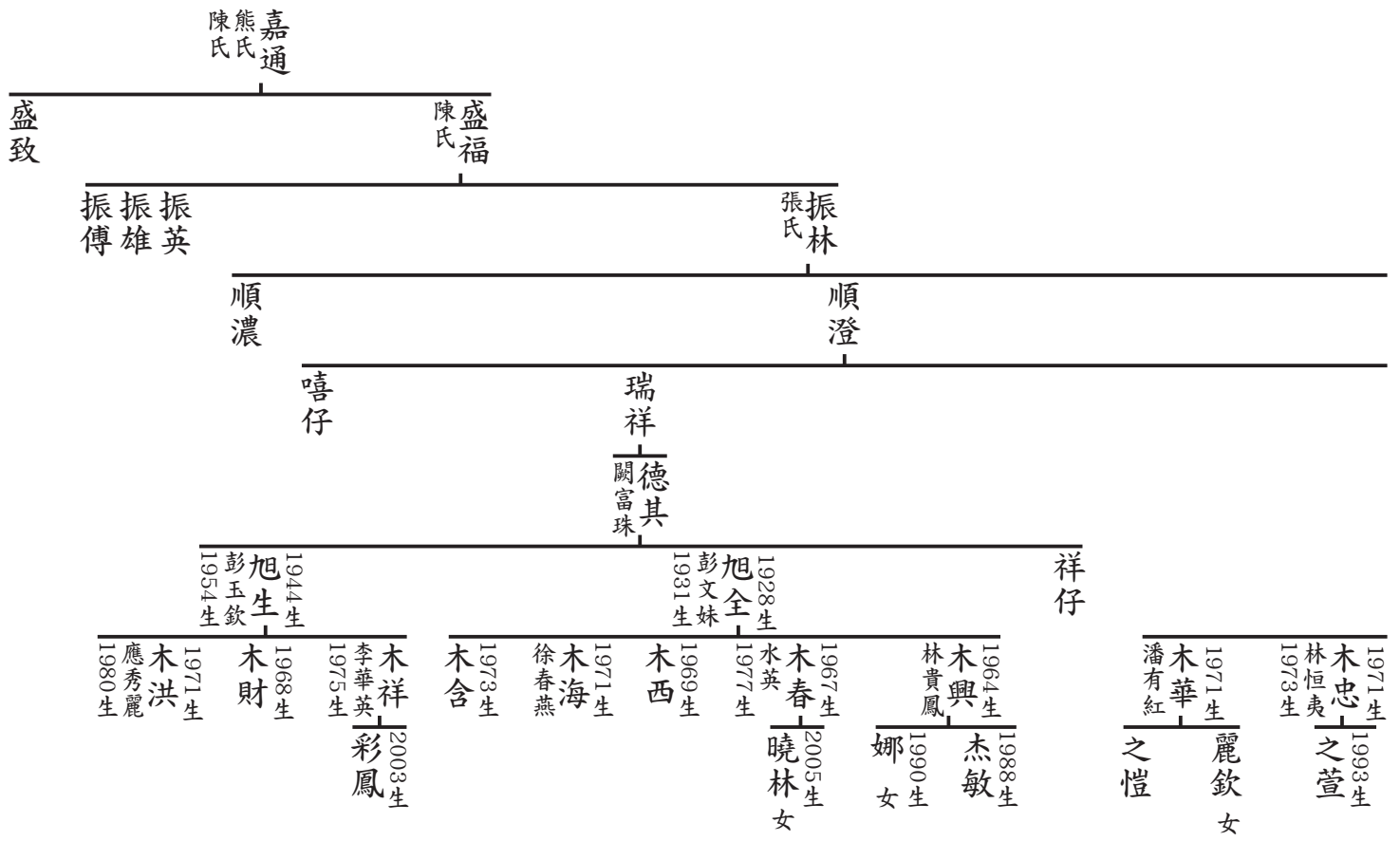

沼公支派世系表

楚公 翔公派下 第三房 庸傳下

學裘

嘉永

七〇代	一四四代
七一代	一四五代
七二代	一四六代
七三代	一四七代
七四代	一四八代
七五代	一四九代
七六代	一五〇代
七七代	一五一代
七八代	一五二代
七九代	一五三代
八〇代	一五四代
八一代	一五五代
八二代	一五六代
八三代	一五七代
八四代	一五八代
八五代	一五九代
八六代	一六〇代
八七代	一六一代
八八代	一六二代
八九代	一六三代
九〇代	一六四代
九一代	一六五代

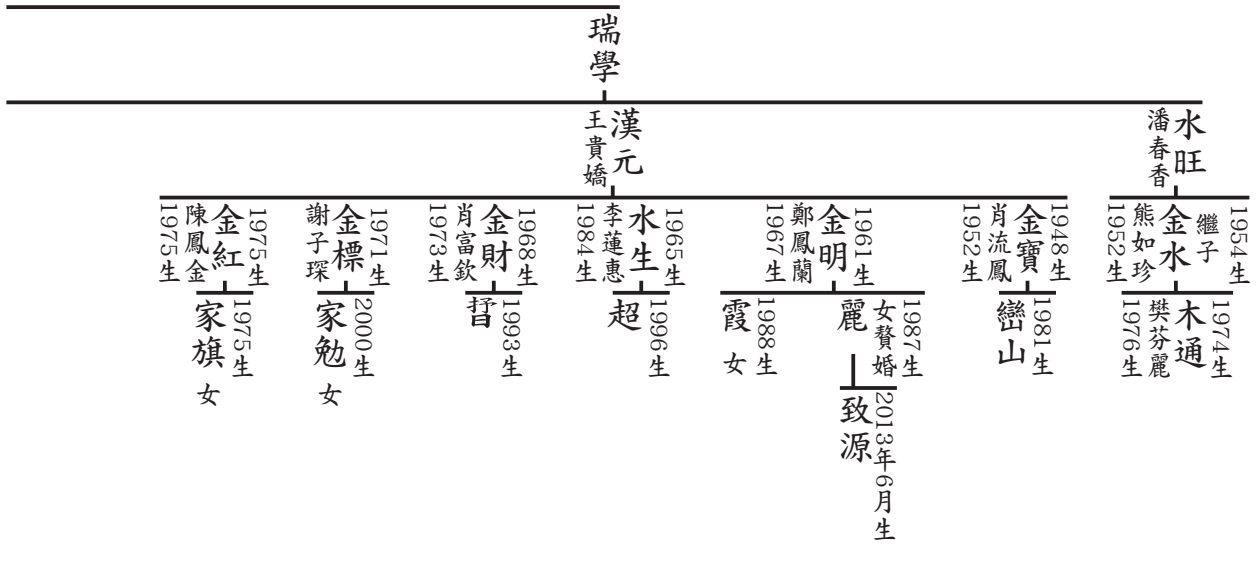

陳嘉永
陳氏

盛榮
盛春
盛隆
盛魁
盛發
盛燦

盛書
邱氏
振和

順財

陳順有
陳氏

瑞近
郭富珠
瑞達

炳旺
彭桂珍
1927生
1940生

金海
謝景琴
1979生

金福
範彩蓮
1968生

金祿
華英
1975生

華志
2004生

金富
官春英
1969生

鮑全
1987生

金文
熊蘭
1966生

丹女
1985生

義
1973生

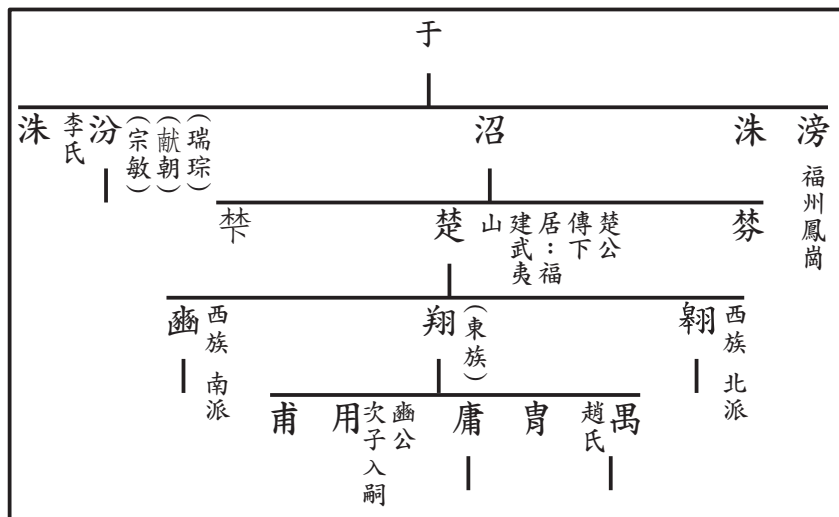

沼公支派世系表

楚公 翔公派下 第三房 庸傳下

學裘 嘉永

七〇代	一四四代
七一代	一四五代
七二代	一四六代
七三代	一四七代
七四代	一四八代
七五代	一四九代
七六代	一五〇代
七七代	一五一代
七八代	一五二代
七九代	一五三代
八〇代	一五四代
八一代	一五五代
八二代	一五六代
八三代	一五七代
八四代	一五八代
八五代	一五九代
八六代	一六〇代
八七代	一六一代
八八代	一六二代
八九代	一六三代
九〇代	一六四代
九一代	一六五代

瑞學一

順有
陳氏

瑞近
郭富珠

海元
黃金秀

金旺
張全娥

秀容女
1973生

愛容女
1983生

帶容女
1987生

金順
鮑月蘭

珍女
1989生

雙妹女
1988生

瑞達

德發
陳愛嬌

周麗英
金祥

奇
1987生

魏有英
金義

威
1997生

魏有英
金義

暖女
1996生

魏有英
金義

威
1997生

嘉永
陳氏

盛書
邱氏

振和

盛榮 盛春 盛隆 盛魁 盛發 盛燦

順財

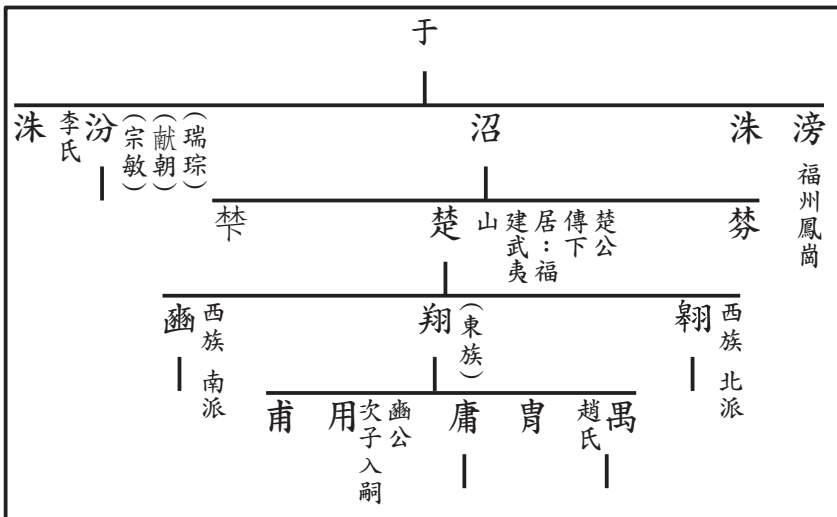

沼公支派世系表

楚公翔公派下 第三房庸

一 一五 代	一 一六 代	一 一七 代	一 一八 代	一 一九 代	一 二〇 代	一 二一 代	一 二二 代	一 二三 代	一 二四 代	一 二五 代	一 二六 代	一 二七 代	一 二八 代	一 二九 代	一 三〇 代	一 三一 代	一 三二 代	一 三三 代	一 三四 代	一 三五 代	一 三六 代
四 一 代	四 二 代	四 三 代	四 四 代	四 五 代	四 六 代	四 七 代	四 八 代	四 九 代	五 十 代	五 一 代	五 二 代	五 三 代	五 四 代	五 五 代	五 六 代	五 七 代	五 八 代	五 九 代	六 〇 代	六 一 代	六 二 代

西族
北派

翱

禹
趙氏
|
胄

寶
|
賁

文謀
|
余氏

韜
吳氏

(彥修)
子羽
熊氏
卓氏
|
(彥禮)
子翼
李氏

學雅 出嗣珙為子

(約之)
學博
廖氏
|

(尚之)
學古
朱氏
|

學正 幼歿

(習之)
學箕
譚氏
|

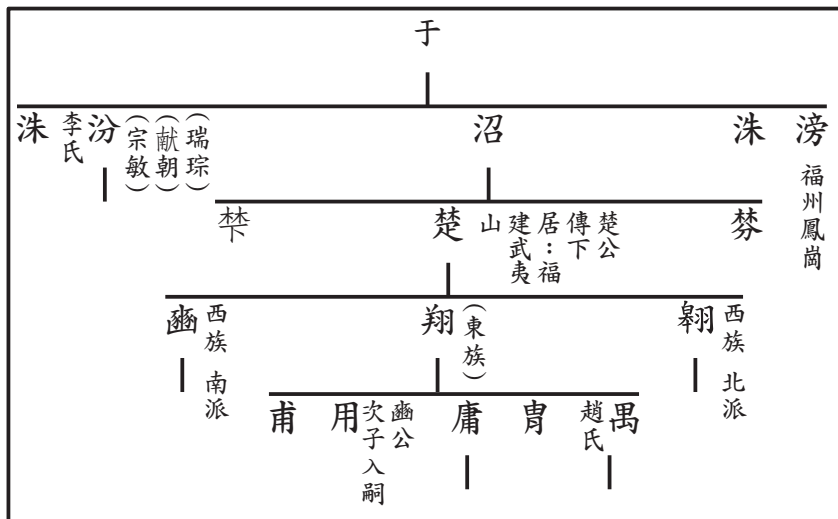

西族
南派
幽

翔 (東族)

甫 用

幽公次子入嗣

庸

光世

旺

玉

文謨

陳氏

文廣

張氏
太素 (為絢)
暨氏

民覺

民先 (仲學)
黃氏 (聖任)

韞 韞

幹 (仲偃) (潛克)
岳飛等
領部將
幹公率

子翬 (病翁) (平父)
子翬 (平甫)
子翬 (平甫)
陸氏 范氏
子翬公學生有
大文豪朱熹等

學圃 (茂之)
連氏

學稼 (實之)
趙氏

庭 出嗣學圃
廠 伯祺 金孫
梁氏 張氏
遷居江蘇雲陽又徙松江

宗 遷居松江華亭
完 (紹榮) 槩
完 (紹榮) 槩
定 出嗣
實 遷居松江華亭
遷居常州新安 (遯齊)
(企齊)

楚公 翔公派下 第三房 庸傳下

學博

沼公支派世系表

楚公 翔公派下 第三房 庸傳下

學博

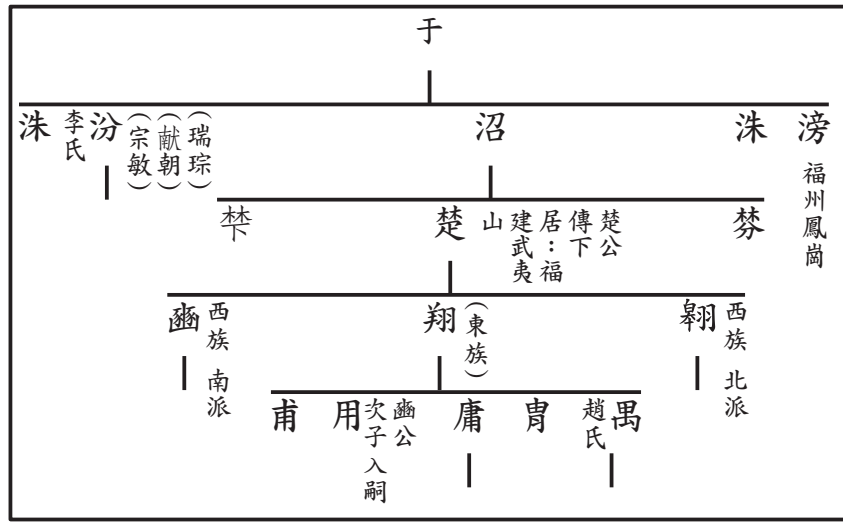

五二五代	一二五代
五二六代	一二六代
五二七代	一二七代
五二八代	一二八代
五二九代	一二九代
五三〇代	一三〇代
五三一代	一三一代
五三二代	一三二代
五三三代	一三三代
五三四代	一三四代
五三五代	一三五代
五三六代	一三六代
五三七代	一三七代
五三八代	一三八代
五三九代	一三九代
五四〇代	一四〇代
五四一代	一四一代
五四二代	一四二代
五四三代	一四三代
五四四代	一四四代
五四五代	一四五代
五四六代	一四六代

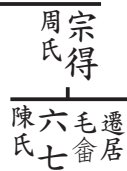
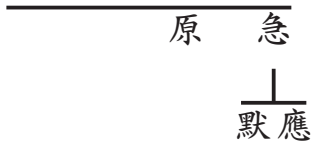

招天
武壽

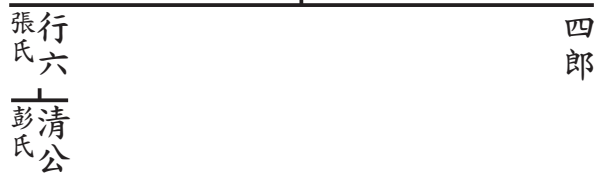

尾尾
俊郎

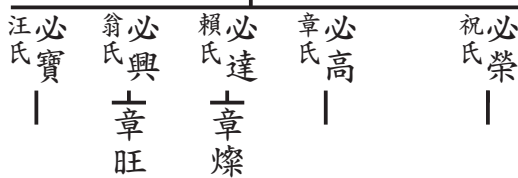
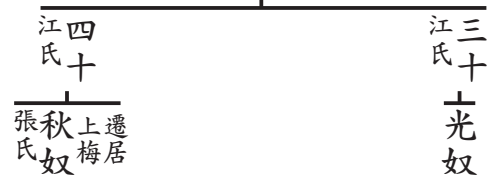
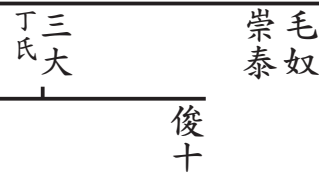

(約之)
學博
廖氏

庶 出嗣學雅為子
康 (約之)
李氏

伯成 出嗣伯方為子
徐氏
伯元 出嗣伯方為子
魏氏 黃氏

醜 出嗣伯方為子
洛 文
謙 出嗣伯方為子

伯桓
益 (松巖) 謙二子
江氏 入嗣
陳氏 李氏
公度 (則正)

興祖 遷居甌寧縣西鄉
童氏
佛賜 出嗣鑄為子
志道 遷居
毛畬 陳氏
發 (武卿) 三益
趙氏
慧 出嗣佛賜

招得 方氏
宗茂 陳氏

遠順
邵春

遠意 昭同
陳氏

照玉 汪一
陳氏 汪氏
金賜 萬茂
汪奴 應雙
烏奴 萬勝
汪氏

小奴 萬全
翁氏

李三 陳氏

育玉 祝氏
奴四 應龍 七孫 天奴
徐氏 彭氏 楊氏 彭氏

玉三 貴二 應甫
陳氏

徐孫 雪興 如星
陳氏 彭氏
雪貴 如水 如珠
王氏
雪龍 如淮
楊氏
徐生 雪文
詔氏 陳氏

沼公支派世系表

楚公翔公派下 第三房 庸傳下

學博

一五五代	一五六代	一五七代	一五八代	一五九代	一六〇代	一六一代	一六二代	一六三代	一六四代	一六五代	一六六代	一六七代	一六八代	一六九代	一七〇代	一七一代	一七二代				
五一代	五二代	五三代	五四代	五五代	五六代	五七代	五八代	五九代	六〇代	六一代	六二代	六三代	六四代	六五代	六六代	六七代	六八代	六九代	七〇代	七一代	七二代

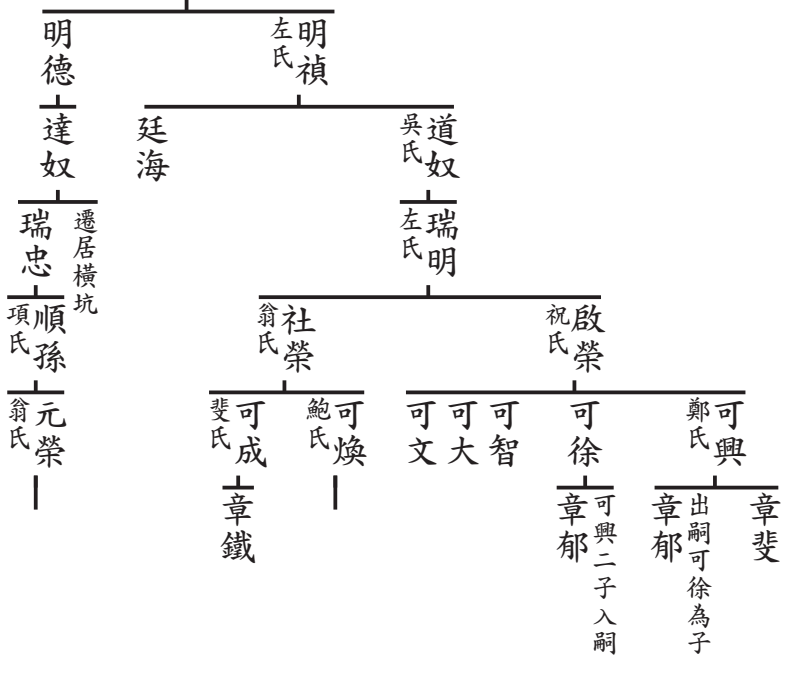
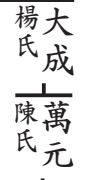
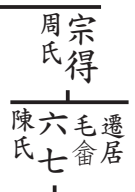
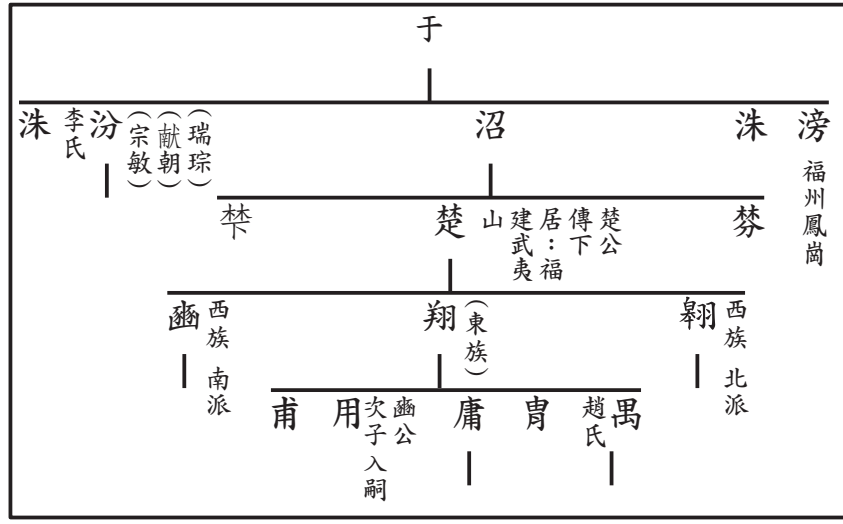

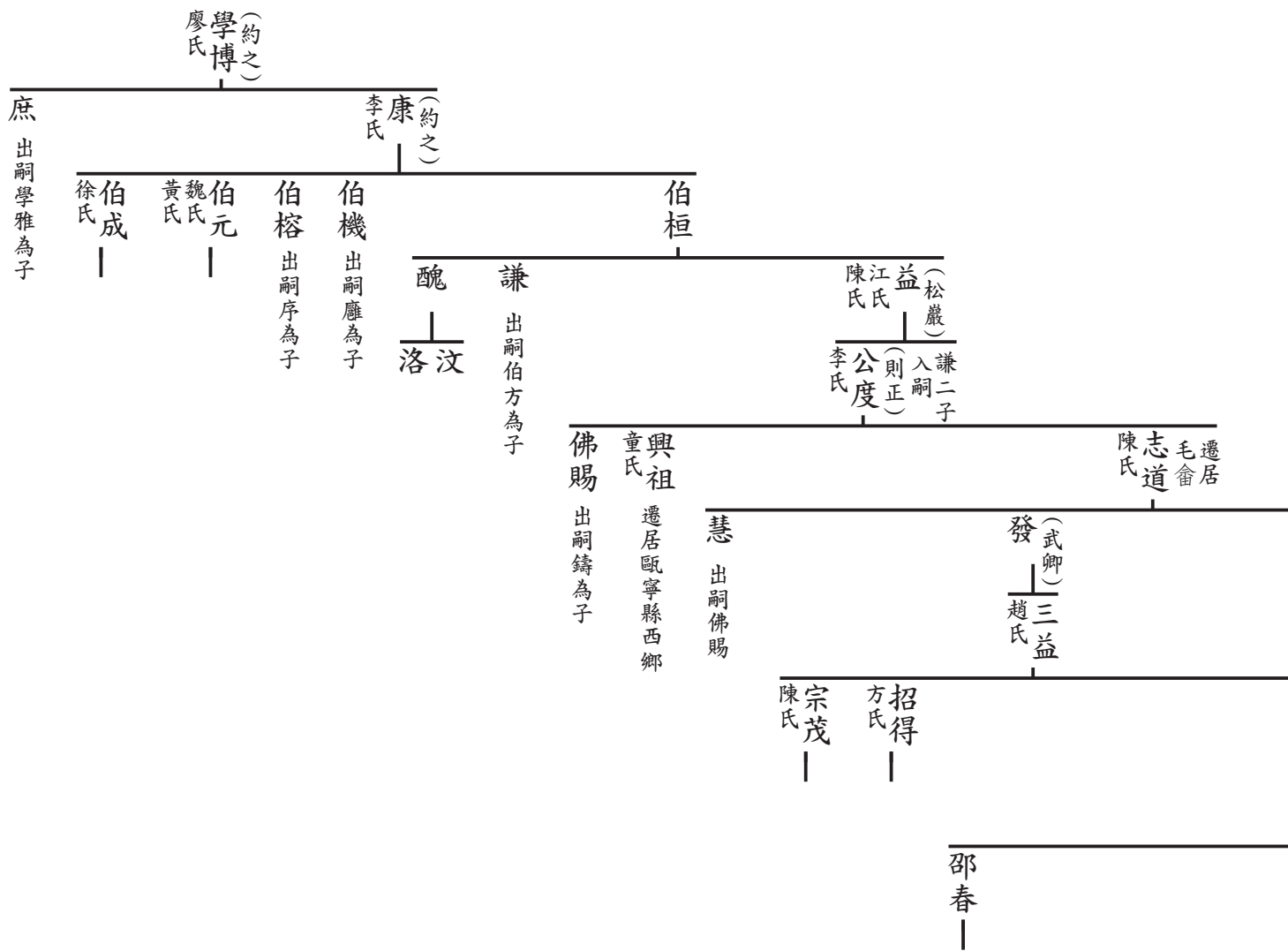

繼梓 張氏
 萬宗 游氏
 滿戈

元榮 翁氏	聚保 程氏	應龍 游氏	應文	應魁	應鳳	應寶
七〇代	七一代	七二代	七三代	七四代	七五代	七六代
一四四代	一四五代	一四六代	一四七代	一四八代	一四九代	一五〇代

沼公支派世系表

楚公翔公派下 第三房 庸傳下

學博

一五五代	一二六代	一二七代	一二八代	一二九代	一三〇代	一三一代	一三二代	一三三代	一三四代	一三五代	一三六代	一三七代	一三八代	一三九代	一四〇代	一四一代	一四二代	一四三代	一四四代	一四五代	一四六代
五一代	五二代	五三代	五四代	五五代	五六代	五七代	五八代	五九代	六〇代	六一代	六二代	六三代	六四代	六五代	六六代	六七代	六八代	六九代	七〇代	七一代	七二代

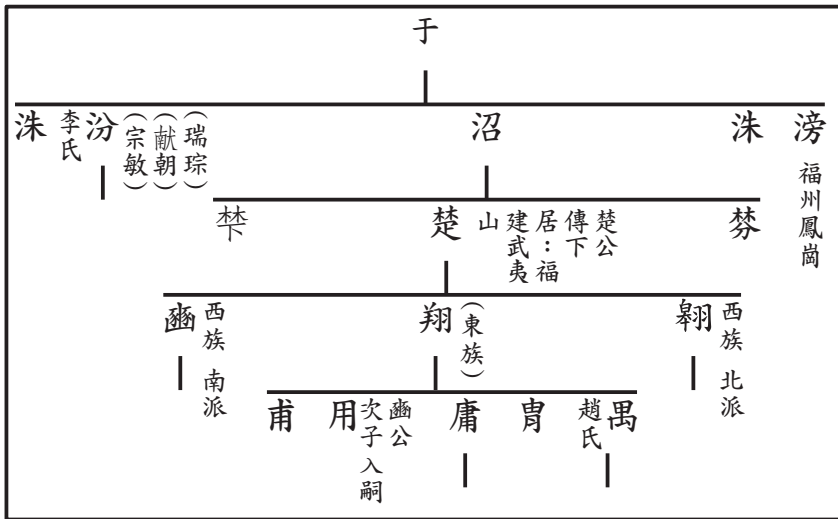

觀旺	一四四代	一四五代	一四六代	一四七代	一四八代	一四九代	一五〇代
欽郎	七一代	七二代	七三代	七四代	七五代	七六代	
漢貴	七二代	七三代	七四代	七五代	七六代		
成祿	七三代	七四代	七五代	七六代			

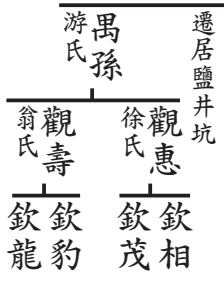
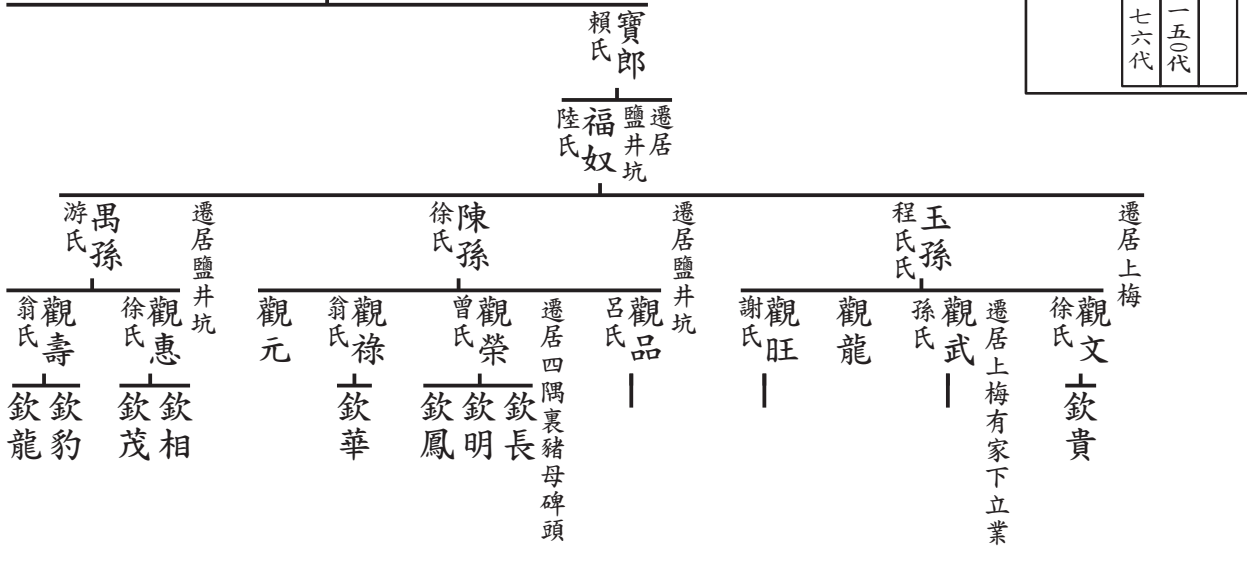
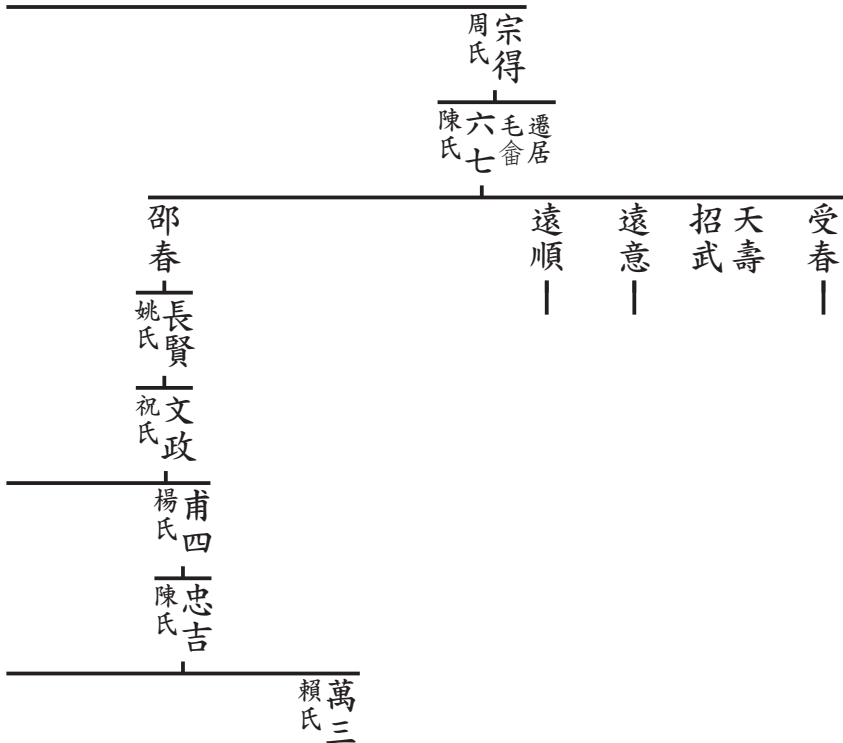

(約之)
學博
廖氏

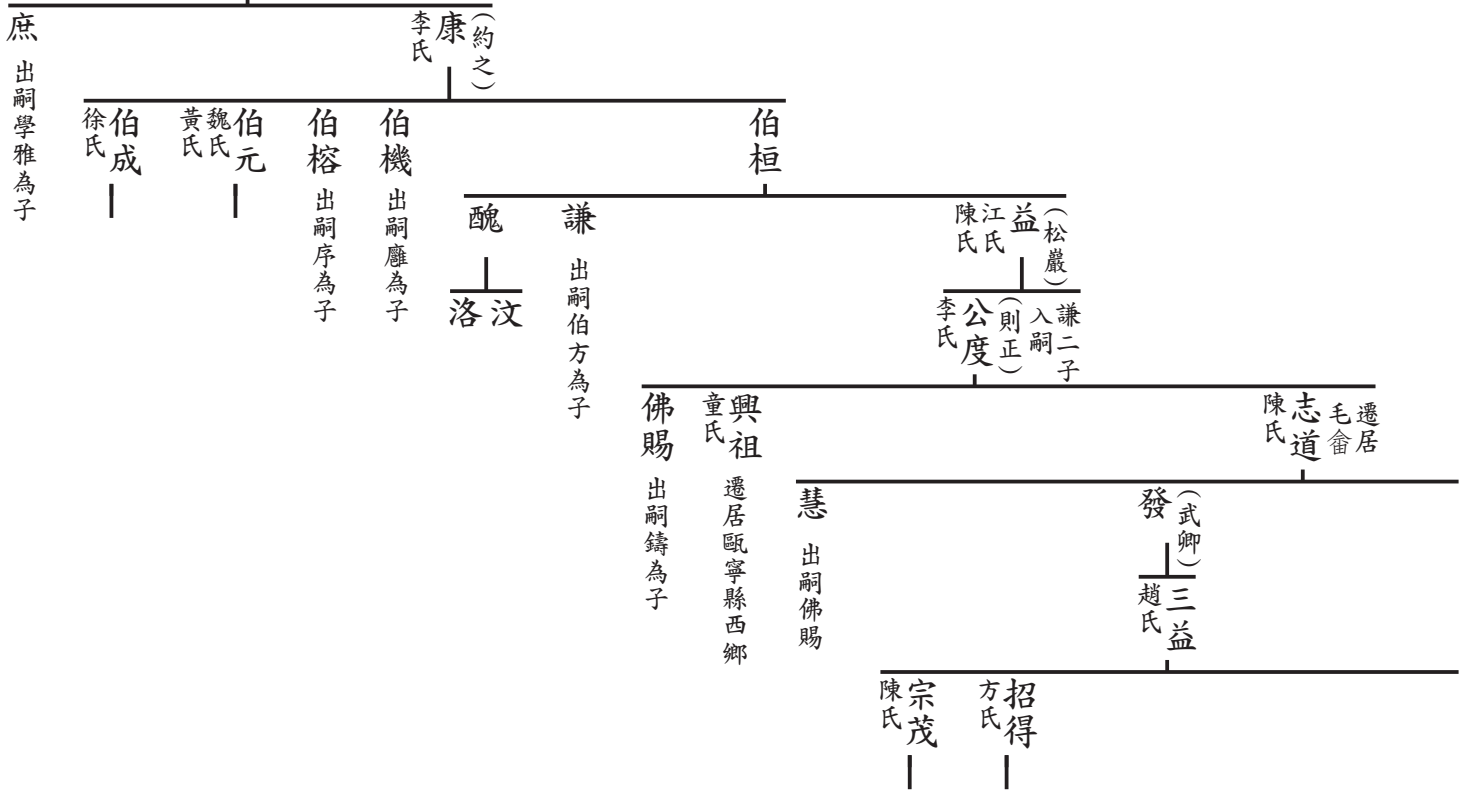

漢林	一四四代	
丁氏	一四五代	
觀興	一四六代	
左氏	一四七代	
世章	一四八代	
祝氏	一四九代	
炳貴	一五〇代	
維德		
觀文	七〇代	
吳氏	七一	
	七二	
	七三	
	七四	
	七五	
	七六	

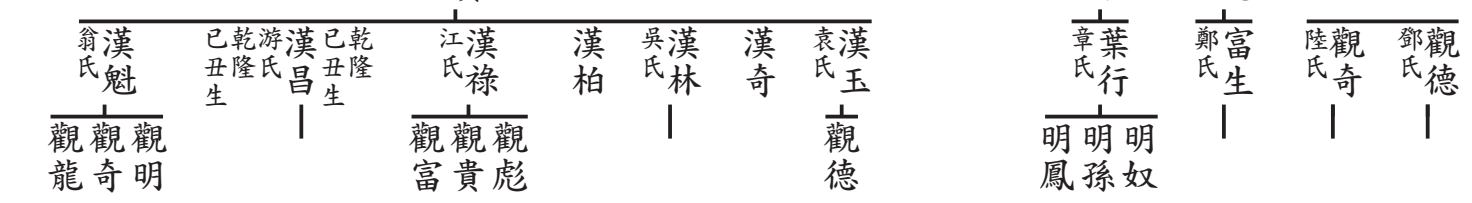
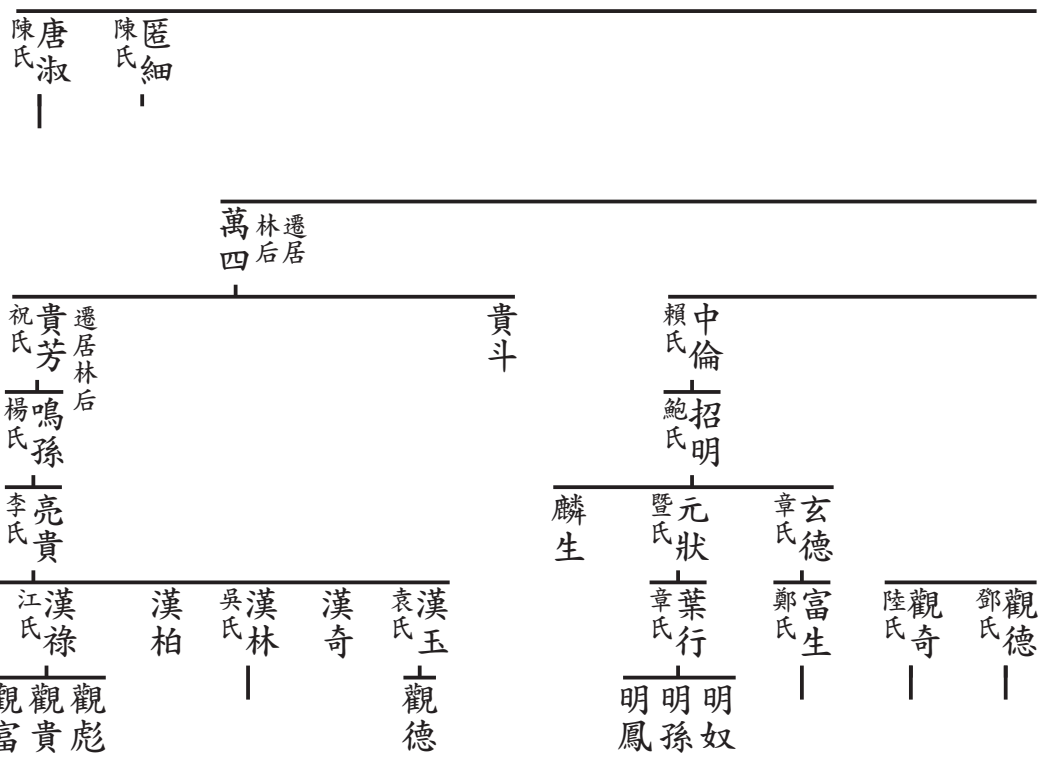

沼公支派世系表

楚公 翔公派下 第三房 庸傳下

學博

一二代	一三代	四代	五代	六代	七代	八代	九代	十代	十一代	十二代	十三代	十四代	十五代	十六代	十七代	十八代	十九代	二十代	二十一代	二十二代	二十三代	二十四代	二十五代	二十六代	二十七代	二十八代	二十九代	三十代	三十一代	三十二代	三十三代	三十四代	三十五代	三十六代	三十七代	三十八代	三十九代	四十代	四十一代	四十二代	四十三代	四十四代	四十五代	四十六代	四十七代	四十八代	四十九代	五十代
-----	-----	----	----	----	----	----	----	----	-----	-----	-----	-----	-----	-----	-----	-----	-----	-----	------	------	------	------	------	------	------	------	------	-----	------	------	------	------	------	------	------	------	------	-----	------	------	------	------	------	------	------	------	------	-----

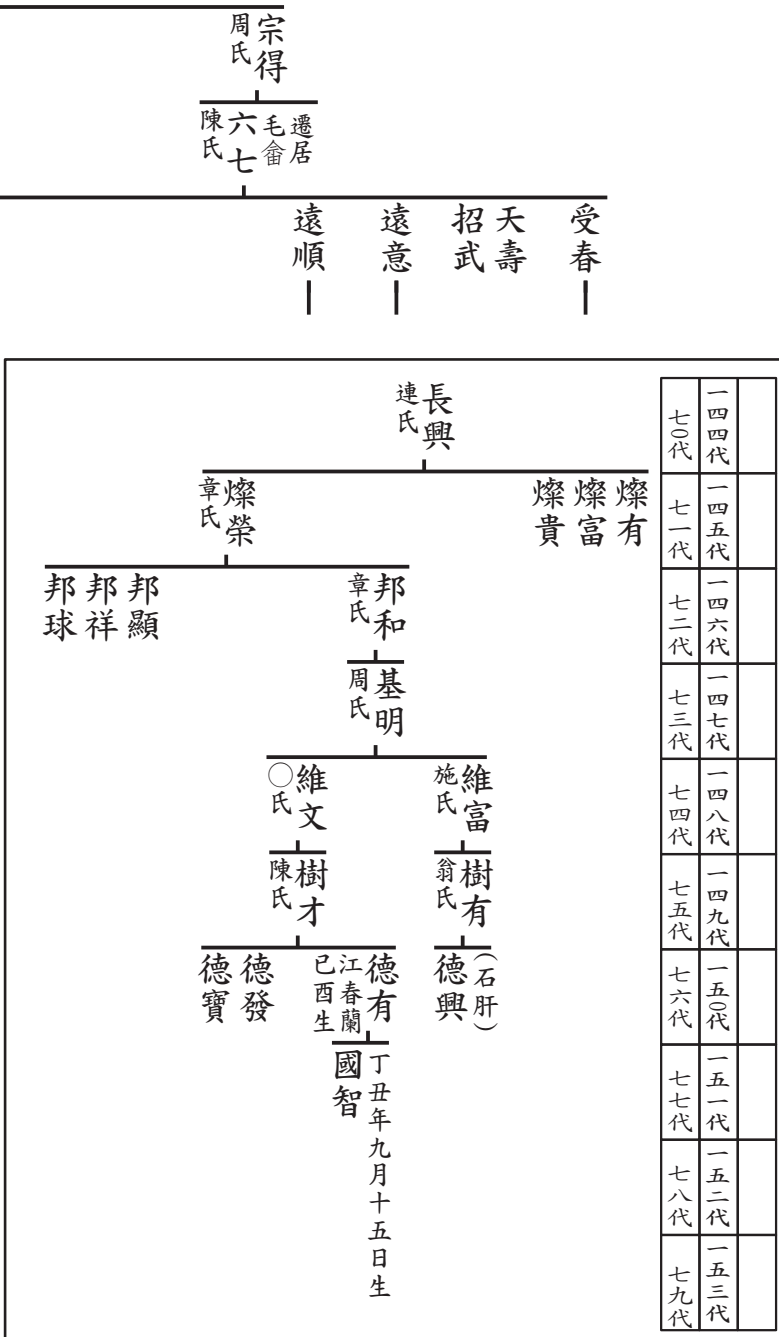
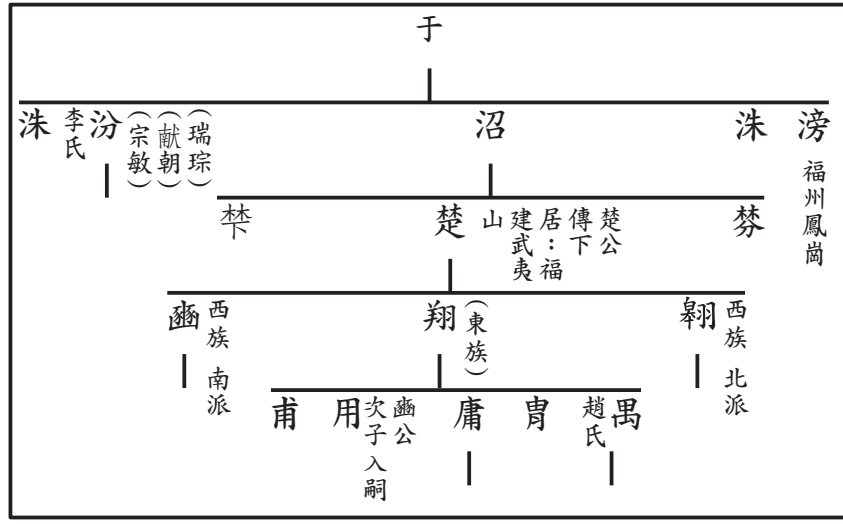

原 急
 默 應

宗得 (周氏)
 遷居 (毛翁)
 六 七 (陳氏)

受春
 天壽 (招武)
 遠意
 遠順

邵春 (長賢 文政)
 姚氏 祝氏

甫四 (楊氏)

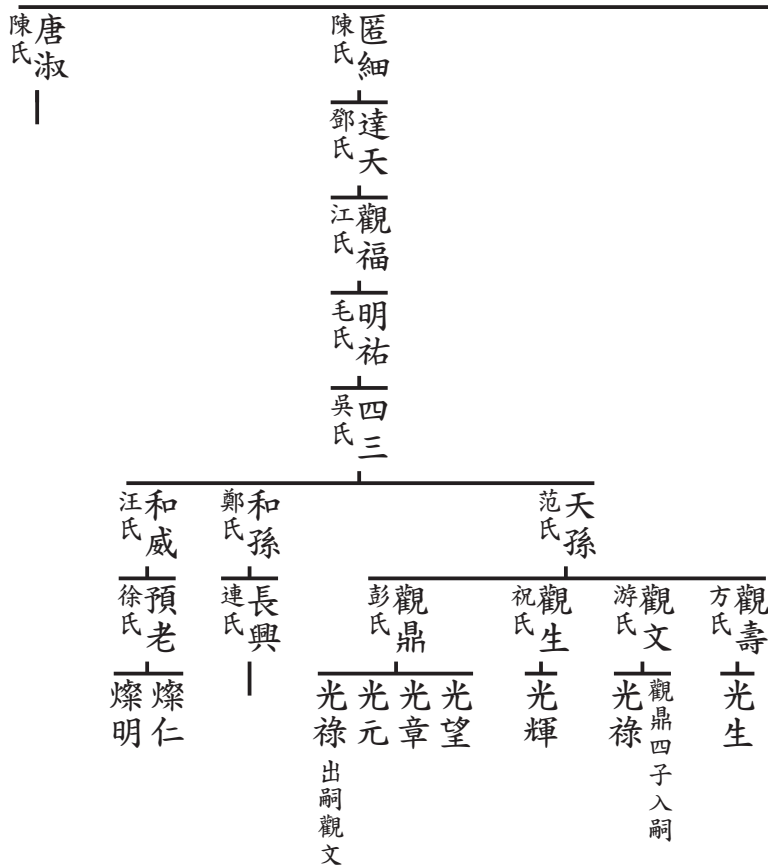
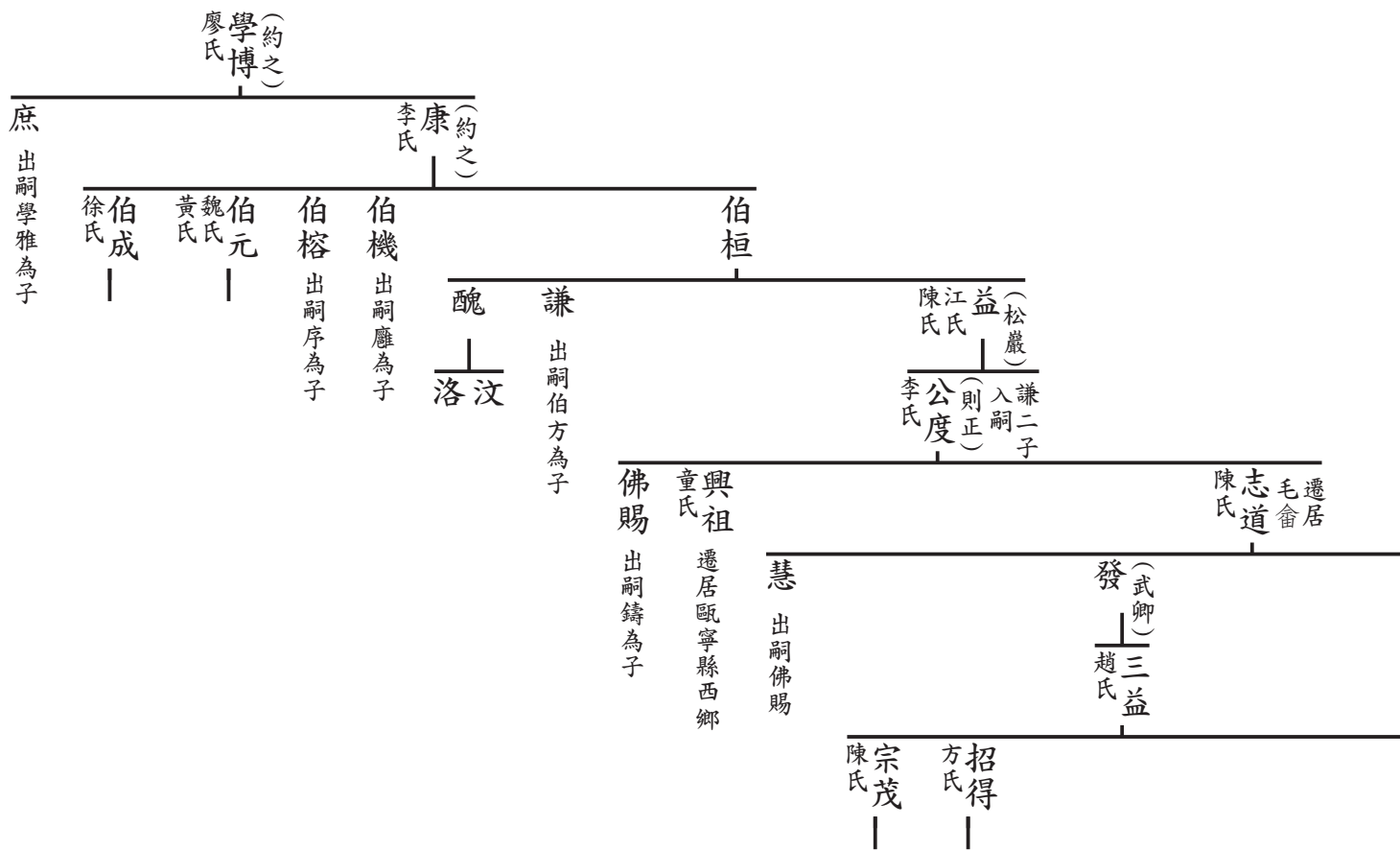

沼公支派世系表

楚公 翔公派下 第三房 庸傳下

學博

一五五代	一五六代	一五七代	一五八代	一五九代	一六〇代	一六一代	一六二代	一六三代	一六四代	一六五代	一六六代	一六七代	一六八代	一六九代	一七〇代	一七一代	一七二代				
五一代	五二代	五三代	五四代	五五代	五六代	五七代	五八代	五九代	六〇代	六一代	六二代	六三代	六四代	六五代	六六代	六七代	六八代	六九代	七〇代	七一代	七二代

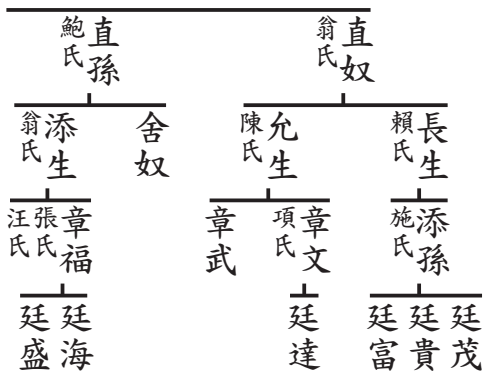
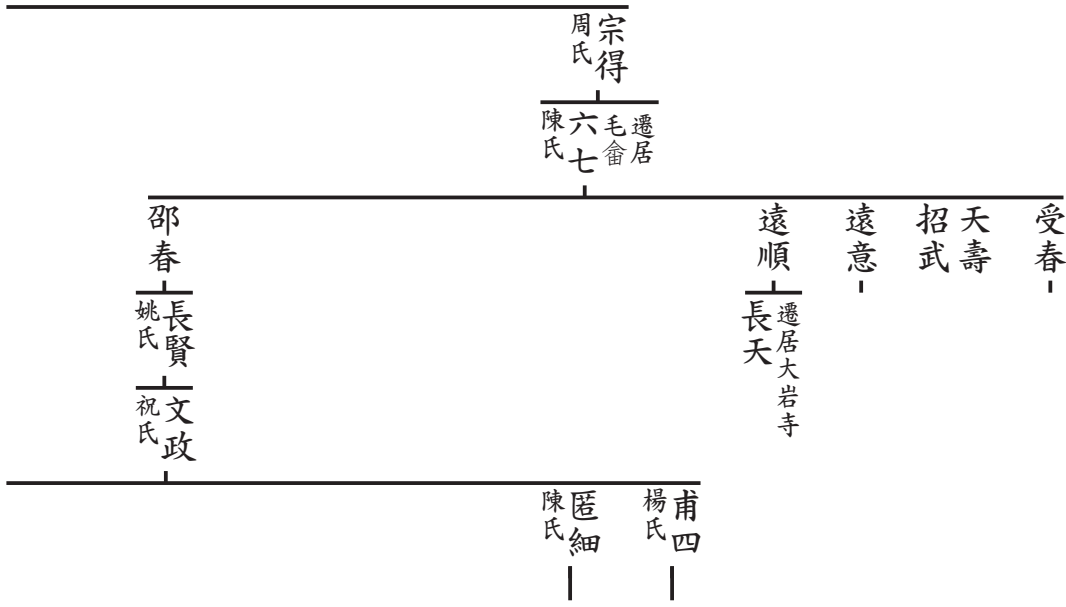
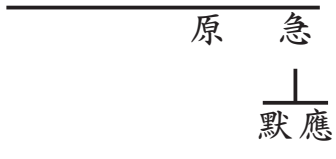
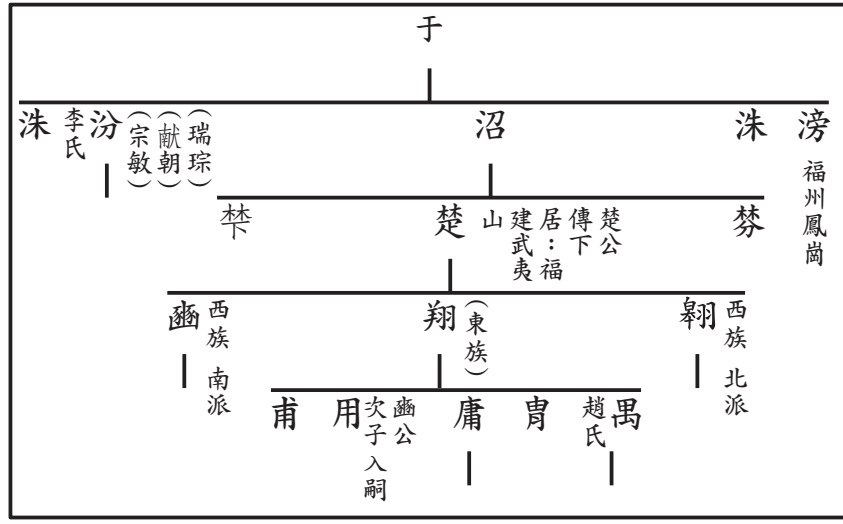

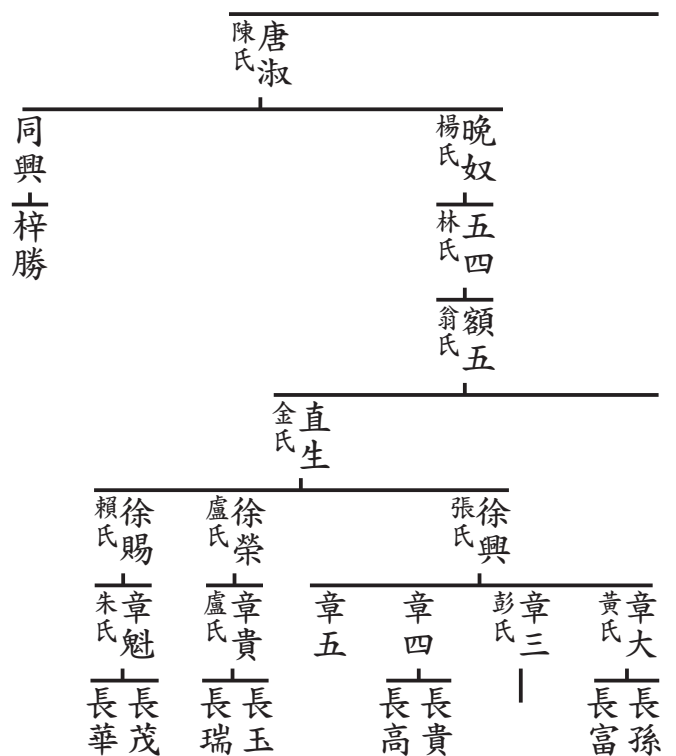
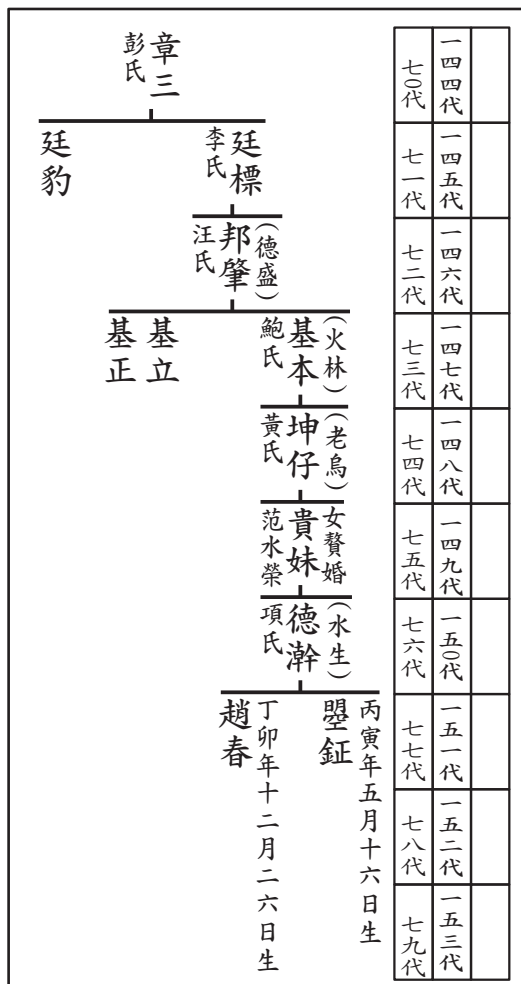
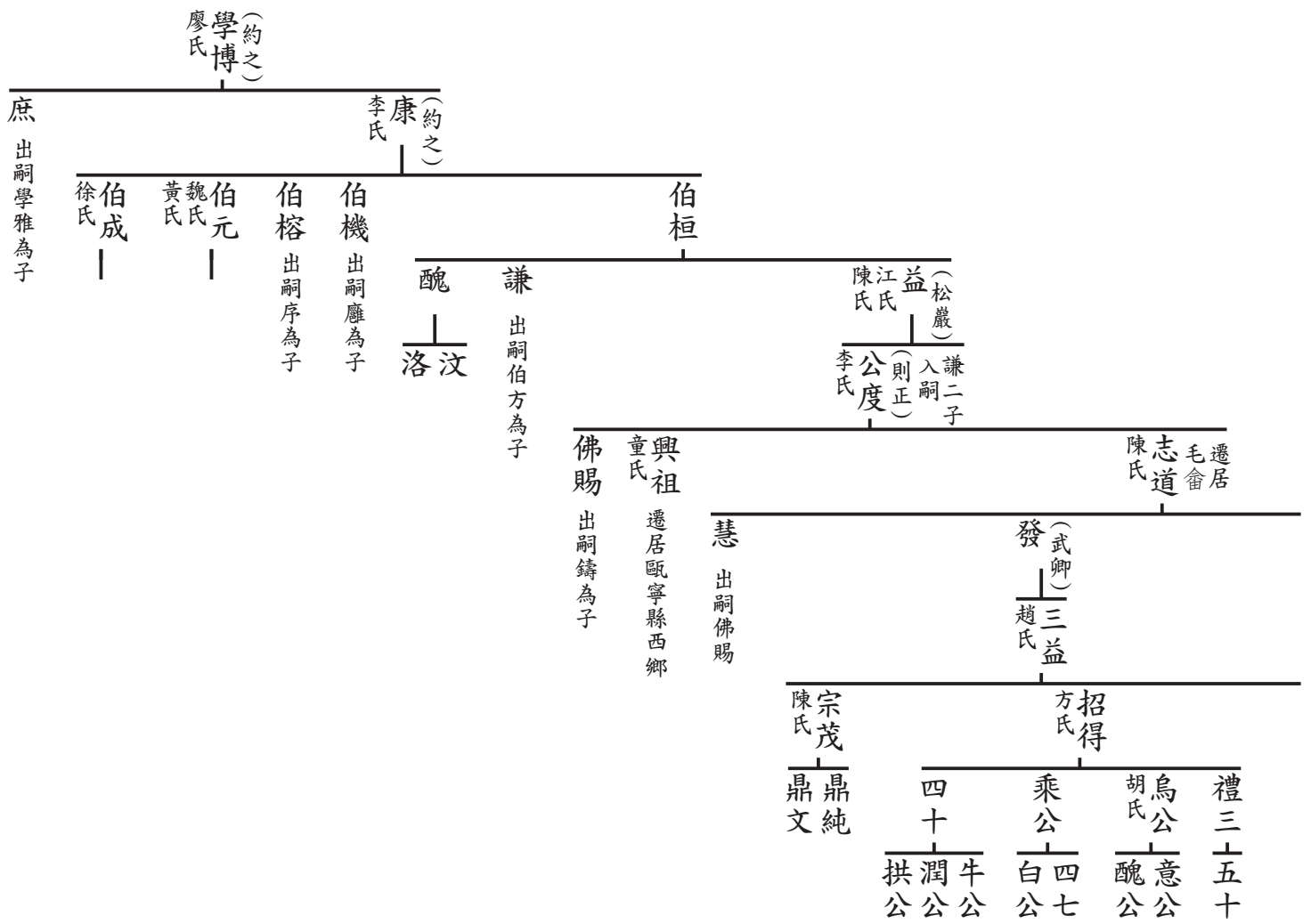

沼公支派世系表

楚公 翔公派下 第三房 庸傳下 學博

五一代	一二代	三三代	四四代	五五代	六六代	七七代	八八代	九九代	一〇〇代	一一一代	一二二代	一三三代	一四四代	一五五代	一六六代	一七七代	一八八代	一九九代	二〇〇代
-----	-----	-----	-----	-----	-----	-----	-----	-----	------	------	------	------	------	------	------	------	------	------	------

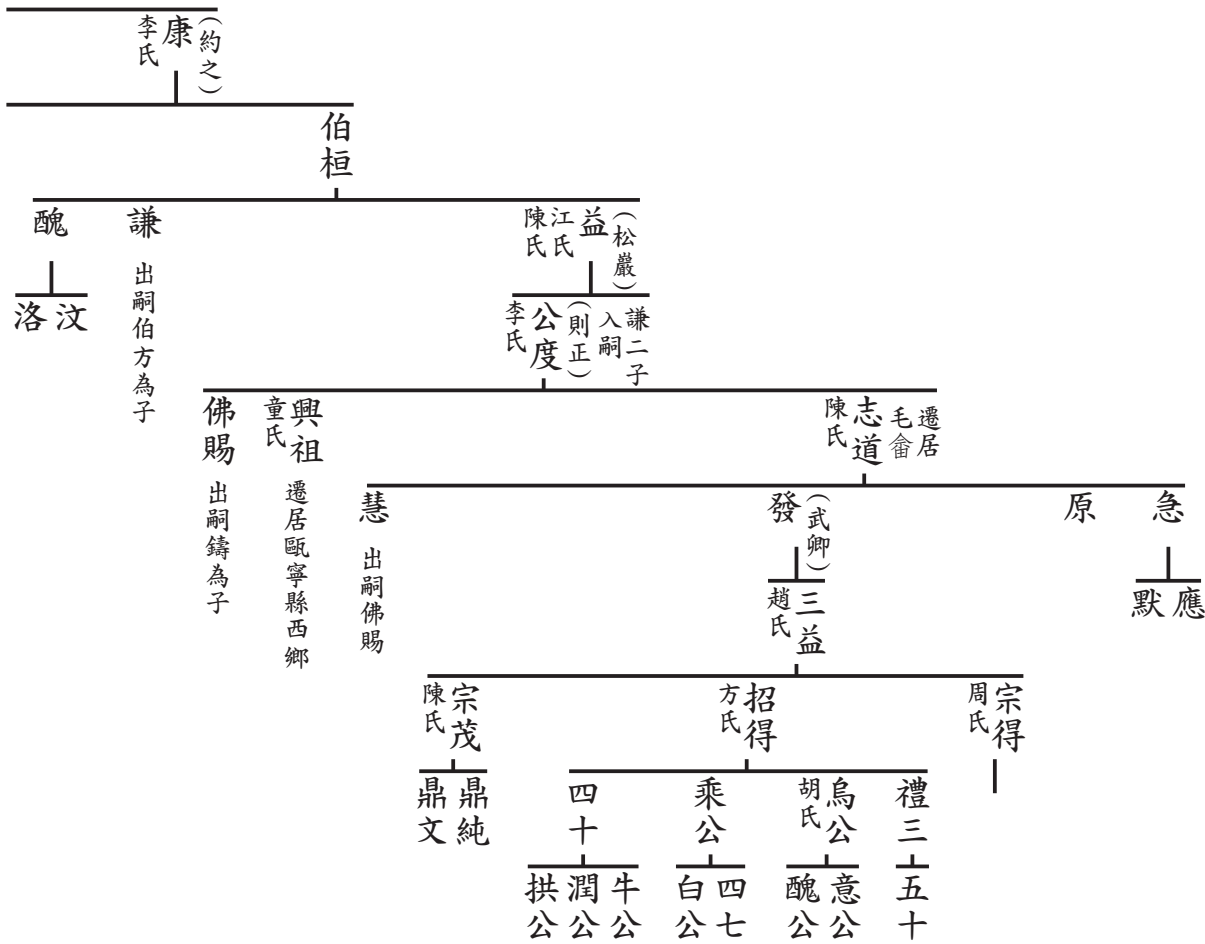

(約之)
學博
廖氏

庶 出嗣學雅為子

伯成 |
徐氏

伯元 |
魏氏
黃氏

伯榕 出嗣序為子

伯機 出嗣雁為子

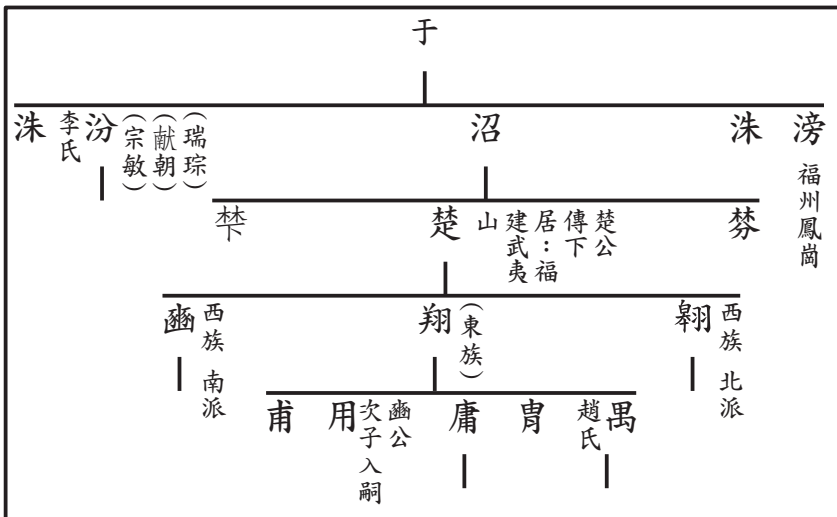

沼公支派世系表

楚公 翔公派下 第三房 庸傳下

學博

一五五代	一五六代	一五七代	一五八代	一五九代	一六〇代	一六一代	一六二代	一六三代	一六四代	一六五代	一六六代	一六七代	一六八代	一六九代	一七〇代	一七一代	一七二代		
五一代	五二代	五三代	五四代	五五代	五六代	五七代	五八代	五九代	六〇代	六一代	六二代	六三代	六四代	六五代	六六代	六七代	七八代	七九代	八〇代

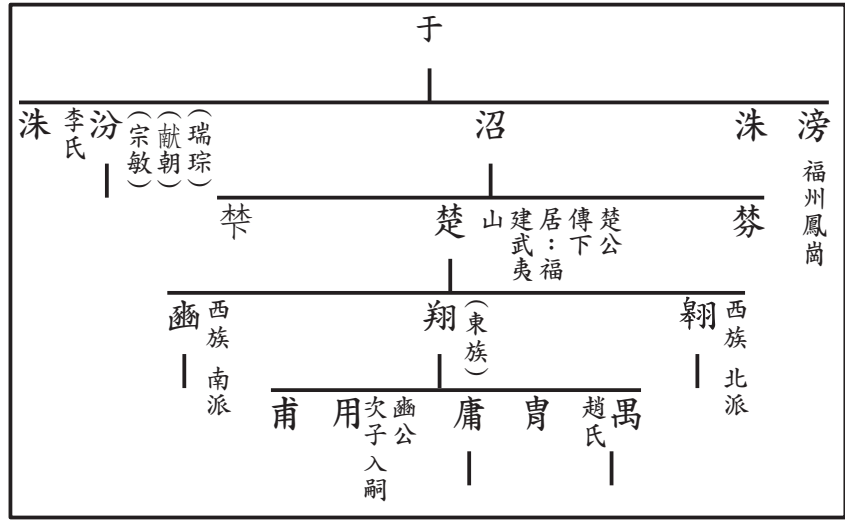

伯桓
 伯機 出嗣雁為子
 伯榕 出嗣序為子

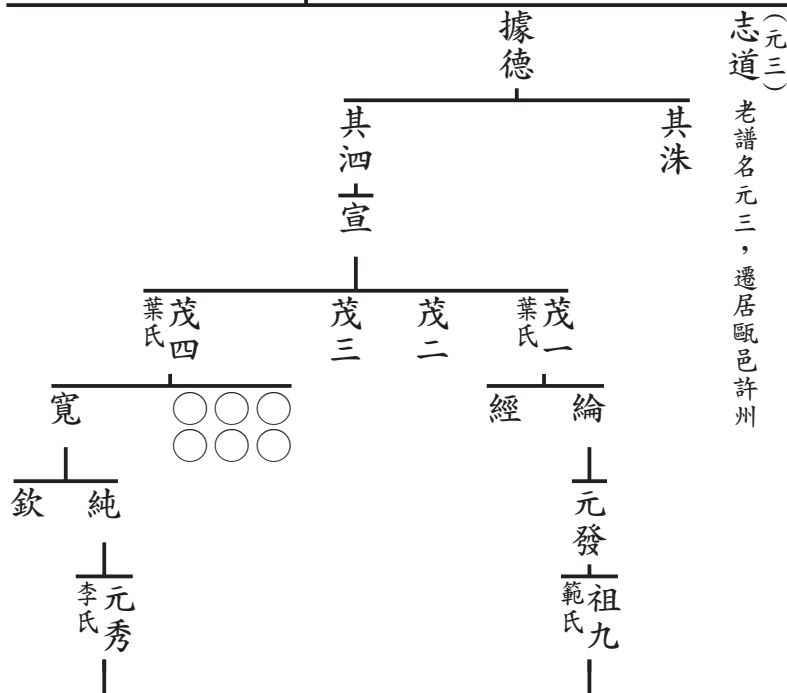
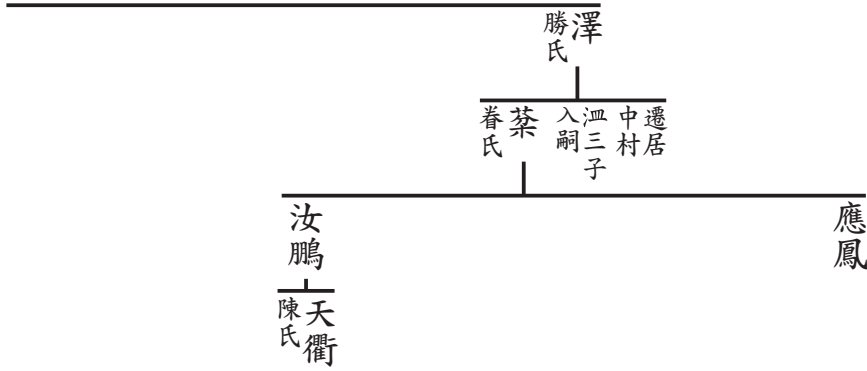

廖氏
學博
(約之)

李氏
康
(約之)

庶
出嗣學雅為子

徐氏
伯成

黃氏
魏氏
伯元

吳氏
陳氏
謙
(竹友)
繼子

遷居芝城

謝氏
徐氏
呂氏
公孫
(則溥)

公度
出嗣益為子

渺
僕氏

楊氏
沂

彭氏
祐

渺三子入嗣

雷氏
善

朱氏
隆

詹氏
童

謝氏
鏞

江氏
雷
鏞

淳

溥

吳氏
梓
益
(佛五)
(長壽)

署
覓
○氏
敬
三
遷北廓寺
即烏山寺
吳家入贅
承其產業
業
山寺立
嵐穀鳥
遷居

依然
游藝
其江
其淮
其河

沼公支派世系表

楚公 翔公派下 第三房 庸傳下

學博

一 二 五 代	一 二 六 代	一 二 七 代	一 二 八 代	一 二 九 代	一 三 〇 代	一 三 一 代	一 三 二 代	一 三 三 代	一 三 四 代	一 三 五 代	一 三 六 代	一 三 七 代	一 三 八 代	一 三 九 代	一 四 〇 代	一 四 一 代	一 四 二 代	一 四 三 代	一 四 四 代	一 四 五 代	一 四 六 代
五 一 代	五 二 代	五 三 代	五 四 代	五 五 代	五 六 代	五 七 代	五 八 代	五 九 代	六 〇 代	六 一 代	六 二 代	六 三 代	六 四 代	六 五 代	六 六 代	六 七 代	六 八 代	六 九 代	七 〇 代	七 一 代	七 二 代

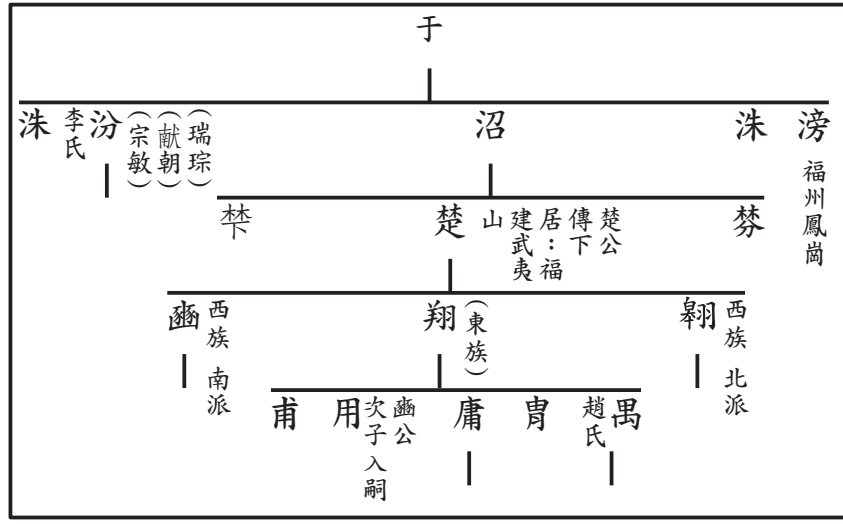

伯桓 |
伯機 出嗣應為子
伯榕 出嗣序為子

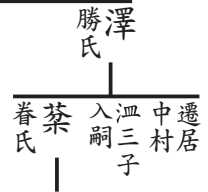

三

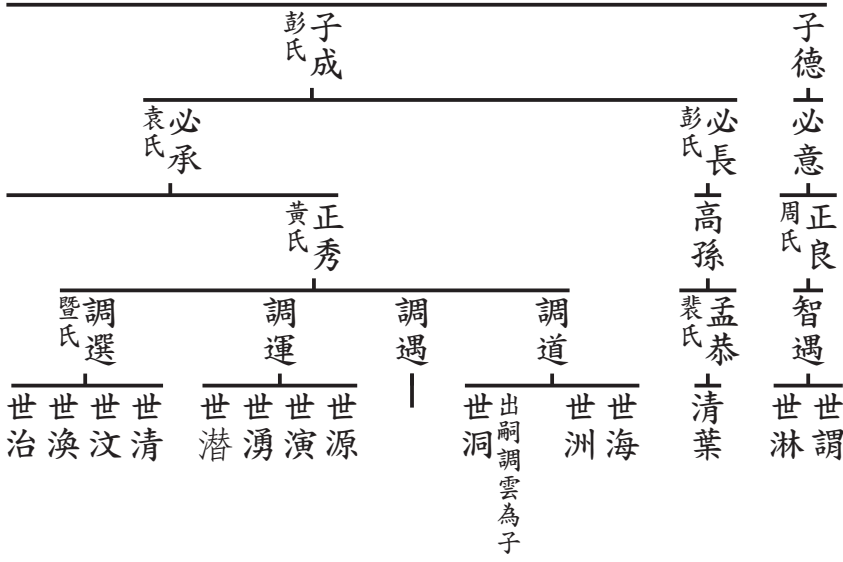

廖氏 學博 (約之)

李氏 康 (約之)

庶 出嗣學雅為子

徐氏 伯成

黃氏 魏氏 伯元

吳氏 陳氏 謙 (竹友) 繼子

遷居芝城

公度 出嗣益為子 謝氏 徐氏 呂氏 公孫 (則溥)

僕 溥 謝氏

楊氏 沂

彭氏 祐

溥 三子入嗣

雷氏 善 朱氏 隆

詹氏 童

謝氏 鏞 淳

江氏 雷氏 鏞

溥

吳氏 梓益 遷北廓寺 即烏山寺 吳家入贅 承其產業

署 覓

○ 敬 (佛五) (長壽) 遷居 嵐穀 烏山寺 立業

福 遷居小春

細

毛氏 億

彭氏 胡氏 金受 留居 嵐穀 烏山寺

毛氏 洪四 勉三 子郎

倪氏 相一

元旻 元泰 元堂

肖氏 元玉 元金

元良

陳氏 子建

彭氏 必惠 必忠

陳氏 童生

調祥 調富 世文 世育

正倫

張氏 調鏗 世淮 世江

周氏 正直

周氏 調聲 世茂 世溢 世潤 世鳳

江氏 程氏 調順

世端 世鸞

彭氏 調遠 世濱

沼公支派世系表

楚公翔公派下 第三房 庸傳下 學博

一五五代	一五六代	一五七代	一五八代	一五九代	一六〇代	一六一代	一六二代	一六三代	一六四代	一六五代	一六六代	一六七代	一六八代	一六九代	一七〇代	一七一代	一七二代
五一代	五二代	五三代	五四代	五五代	五六代	五七代	五八代	五九代	六〇代	六一代	六二代	六三代	六四代	六五代	六六代	六七代	七八代

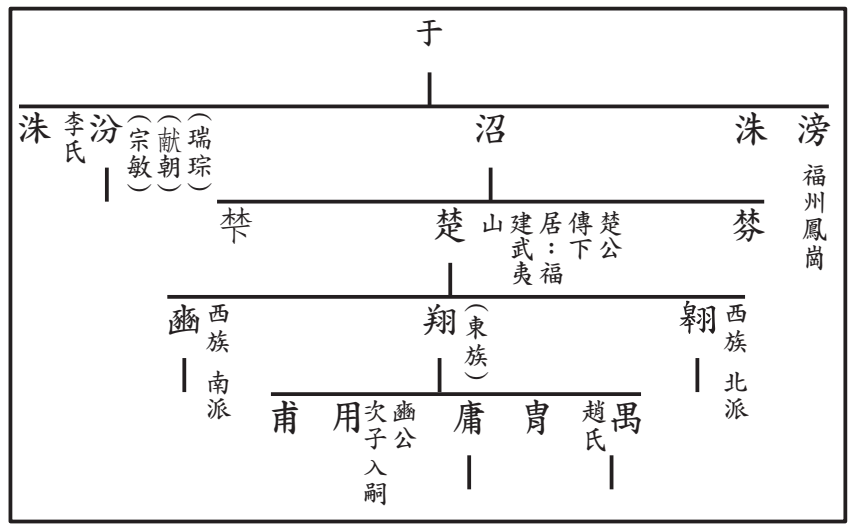

伯桓 |
 伯機 出嗣靡為子
 伯榕 出嗣序為子

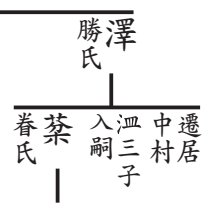

三

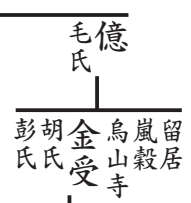

倪相一 氏

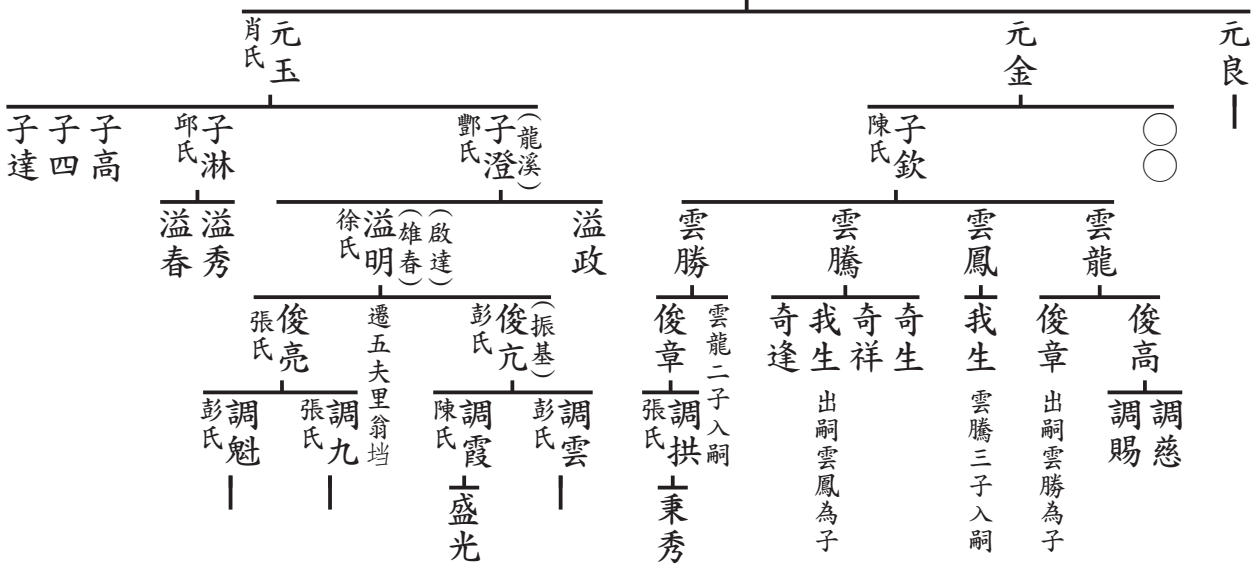

(約之)
學博
廖氏

(約之)
康
李氏

庶
出嗣學雅為子

伯成
徐氏

伯元
黃氏
魏氏

謙
陳氏
吳氏
(竹友)
繼子

遷居芝城

公度

出嗣益為子

渺
僕氏

(則溥)
公孫
呂氏
徐氏
謝氏

沂
楊氏

祐
彭氏

溥
三子入嗣

善
雷氏

隆
朱氏

童
詹氏

鏞
謝氏

淳

鏞
雷氏
江氏

溥

梓益
吳氏
遷北廓寺
即烏山寺
吳家入贅
承其產業

署覓

敬
佛五
長壽
業
山寺立
遷居
嵐穀鳥

福
遷居小春
金貴

細

昇

成郎

子章
子榮

佛五

佛應

子賢
林九

佛生

佛繼

子桂

佛四

興一
毛一

佛郎

子廷
吳氏
(瑞清)

文當
文龍

文濱

烏頭
程氏
遷居小春立業

欽郎
項氏

佛維
袁氏

三奴

郎
婢
鍼

大面

帶金

賽奴

有全

遷居
江西鉛山縣十一都
(地名上軫源)

洪四

元堂
元泰
元旻

勉三
子郎

張調九	張氏	盛時	曹氏	一四四代	一四五代	一四六代	一四七代	一四八代
盛典	楊氏	秉衡	楊氏	七一代	七二代	七三代	七四代	
秉衡	魏氏	方麟	艾氏	乾隆 乙未年 十月	道光 辛卯年 九月			
方相	秉儒	方麟	艾氏	十二月				
	張氏							
秉忠								

沼公支派世系表

楚公翔公派下 第三房 庸傳下

學博

五一代	一二五代
五二代	一二六代
五三代	一二七代
五四代	一二八代
五五代	一二九代
五六代	一三〇代
五七代	一三一代
五八代	一三二代
五九代	一三三代
六〇代	一三四代
六一代	一三五代
六二代	一三六代
六三代	一三七代
六四代	一三八代
六五代	一三九代
六六代	一四〇代
六七代	一四一代
六八代	一四二代
六九代	一四三代
七〇代	一四四代
七一代	一四五代
七二代	一四六代

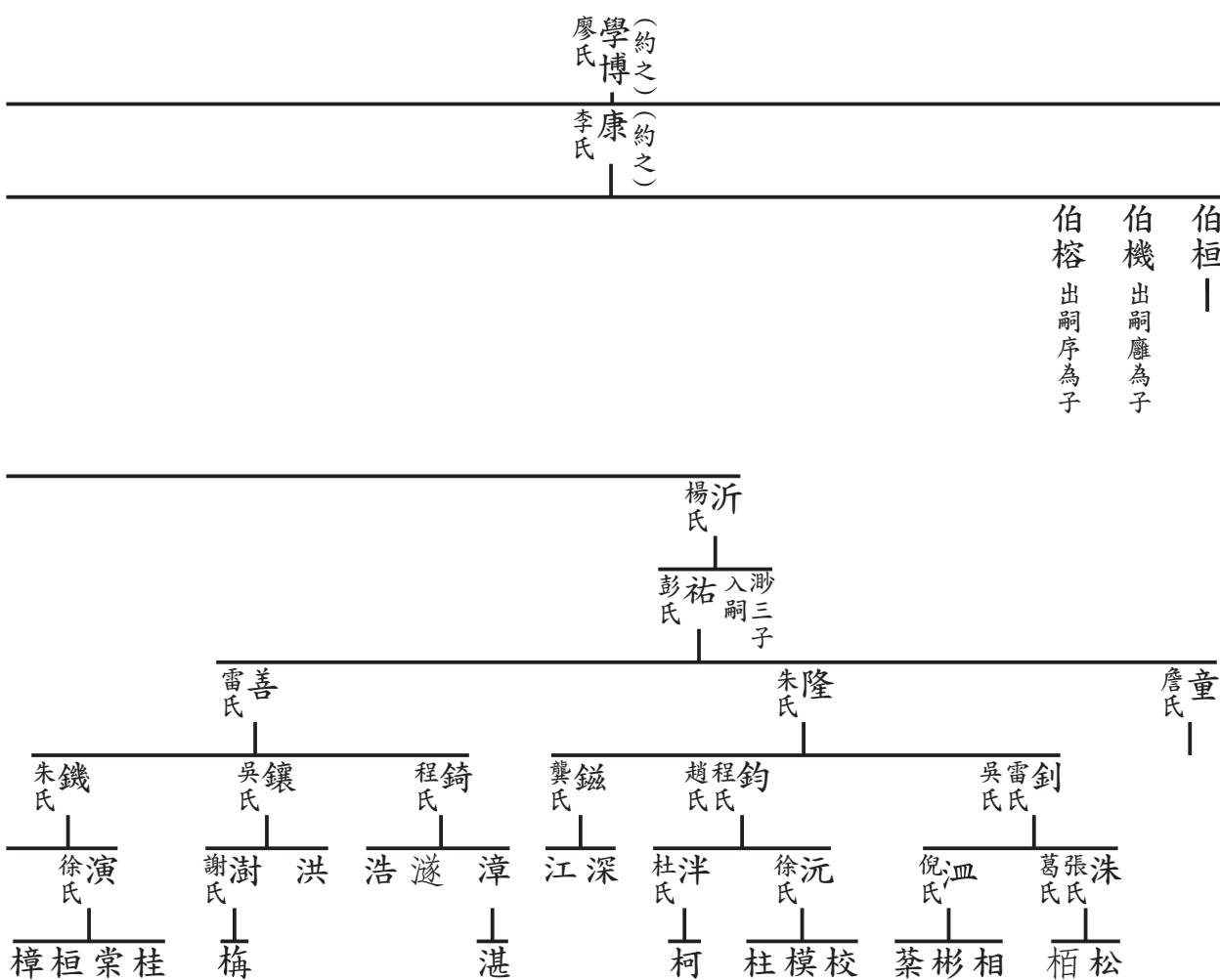

庶出嗣學雅為子

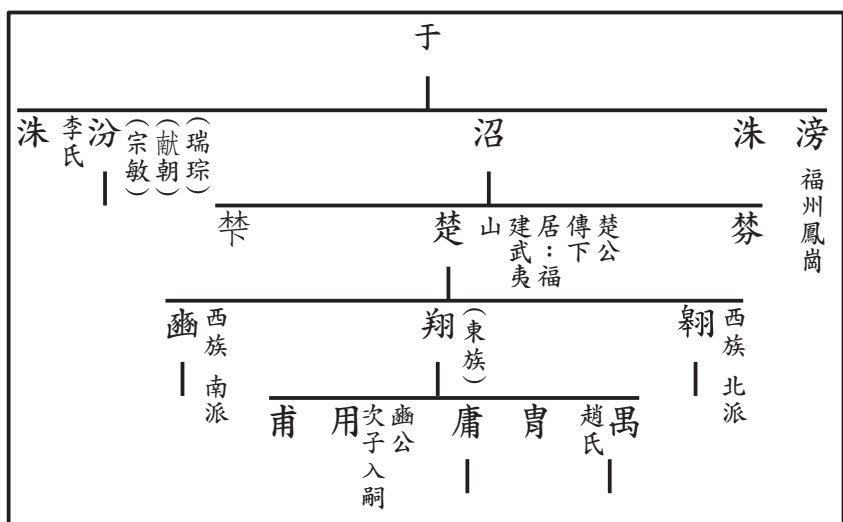
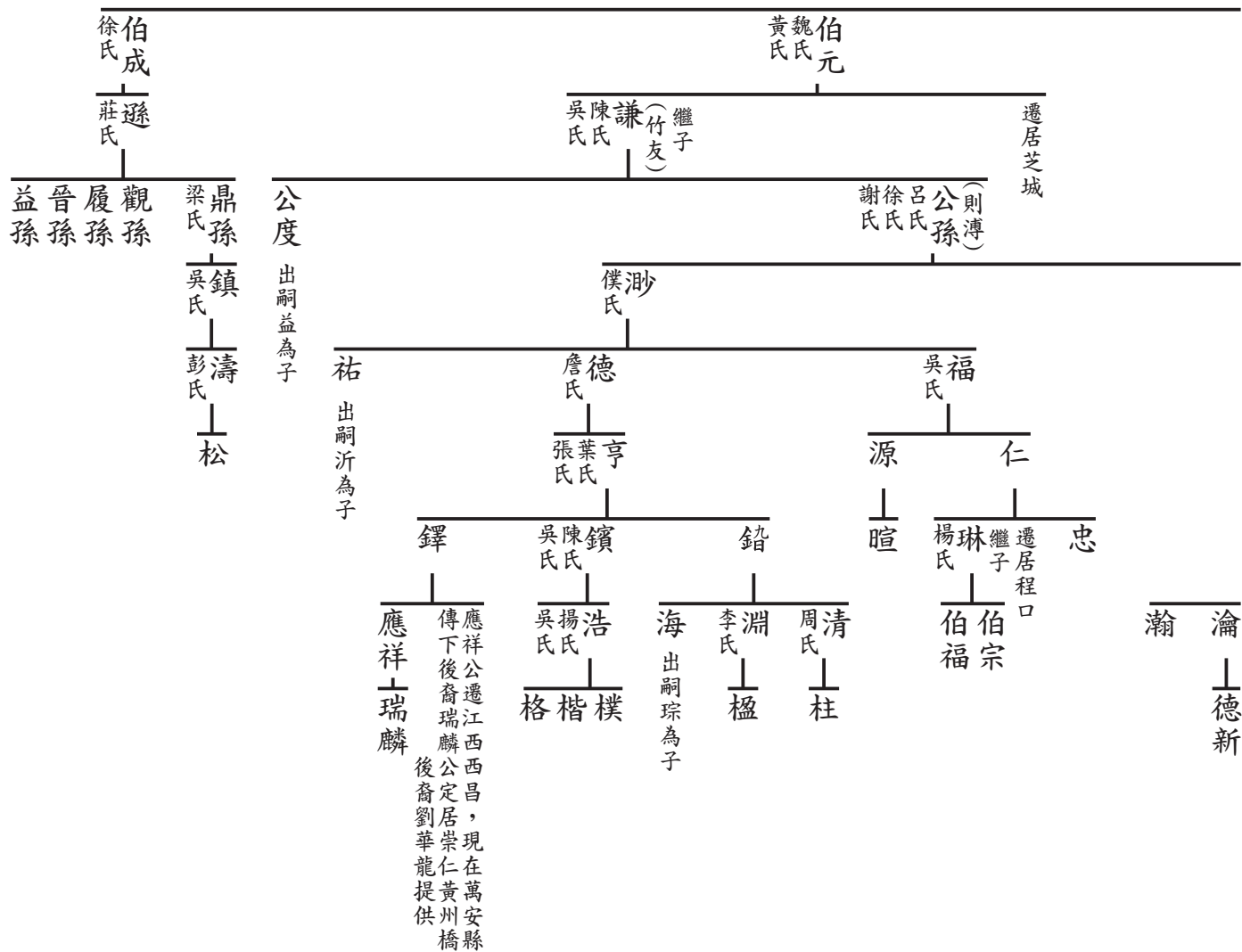

沼公支派世系表

楚公 翔公派下 第三房 庸傳下

學博 必榮

一四四代	一四五代	一四六代	一四七代	一四八代	一四九代	一五〇代	一五一代	一五二代	一五三代	一五四代	一五五代	一五六代	一五七代	一五八代	一五九代	一六〇代	一六一代	一六二代	一六三代	一六四代	一六五代
七〇代	七一代	七二代	七三代	七四代	七五代	七六代	七七代	七八代	七九代	八〇代	八一代	八二代	八三代	八四代	八五代	八六代	八七代	八八代	八九代	九〇代	九一代

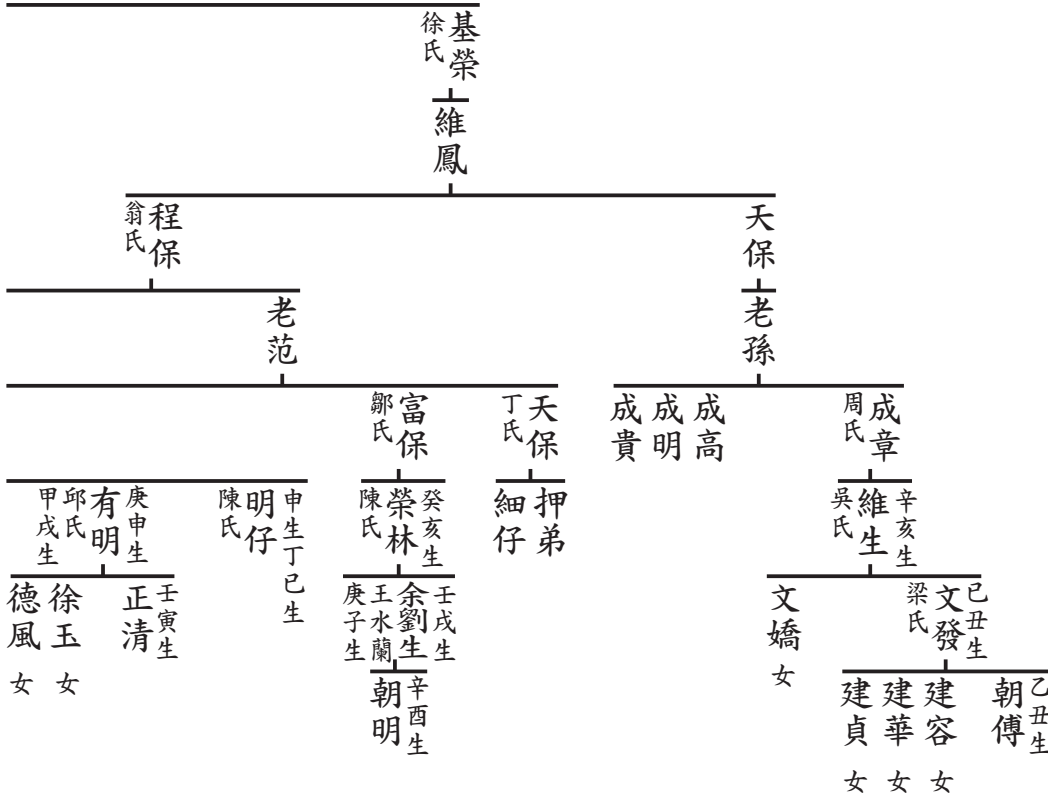

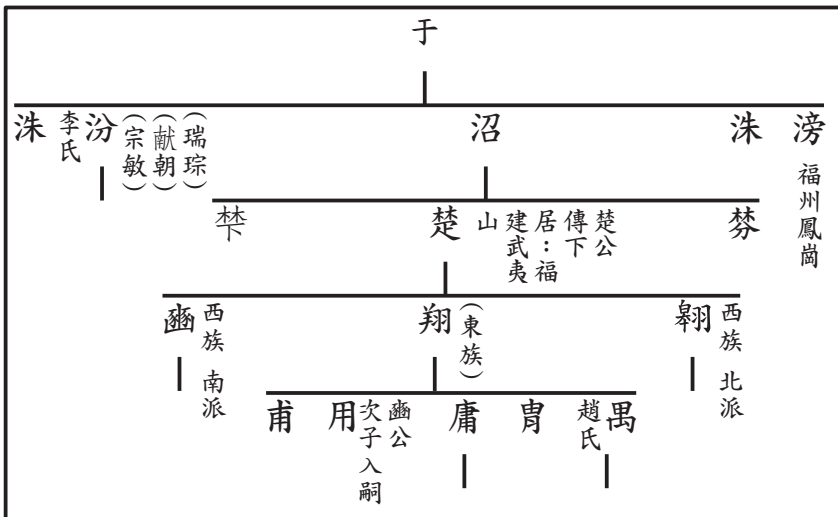
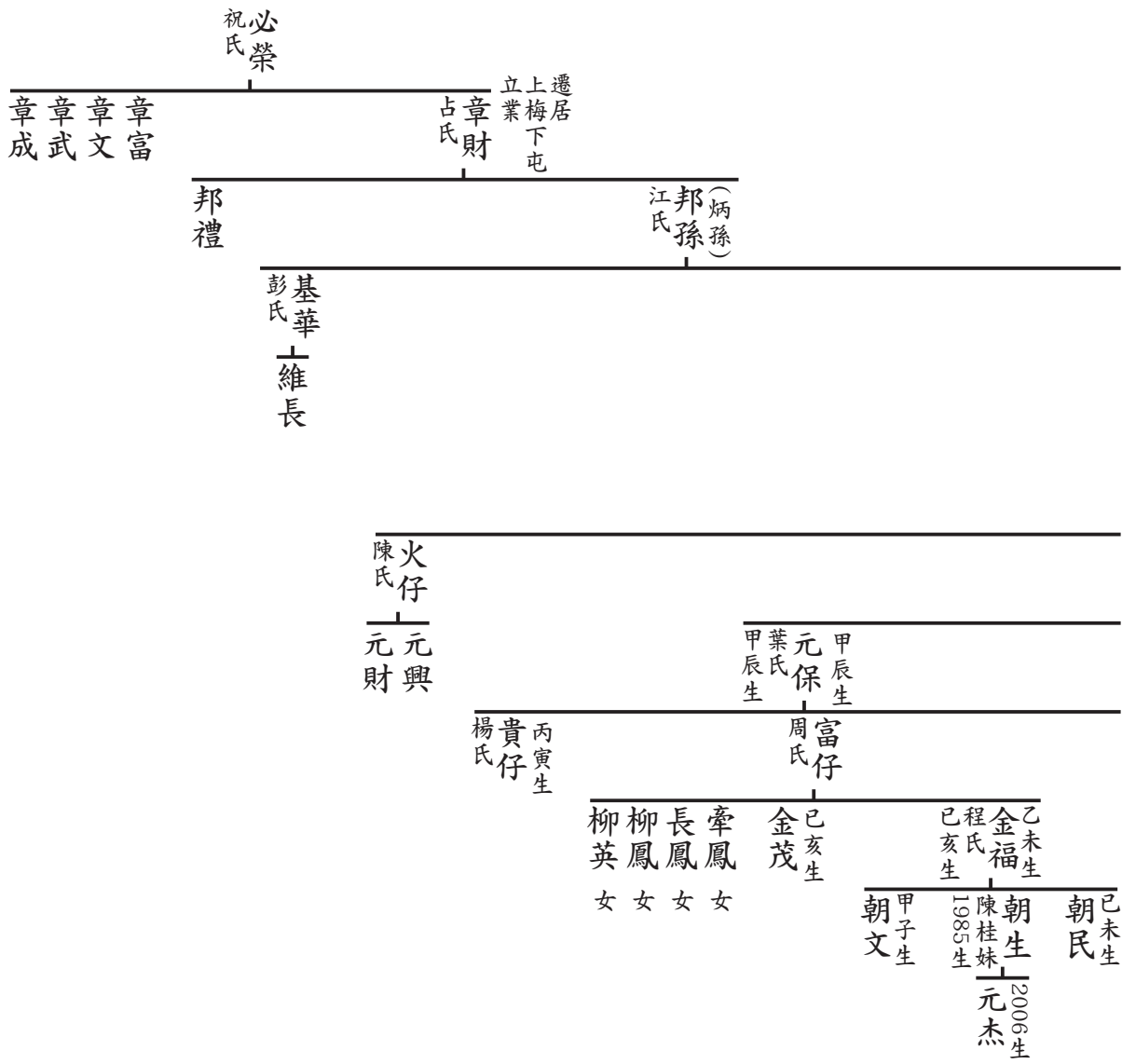

沼公支派世系表

楚公 翔公派下 第三房 庸傳下

學博 必高

一四四代	一四五代	一四六代	一四七代	一四八代	一四九代	一五〇代	一五一代	一五二代	一五三代	一五四代	一五五代	一五六代	一五七代	一五八代	一五九代	一六〇代	一六一代	一六二代	一六三代	一六四代	一六五代
七〇代	七一代	七二代	七三代	七四代	七五代	七六代	七七代	七八代	七九代	八〇代	八一代	八二代	八三代	八四代	八五代	八六代	八七代	八八代	八九代	九〇代	九一代

章貴

基漢 出嗣邦瓚
基元

必高 張氏

章生 張氏

邦瓚 陳氏

基海 (春海) 熊氏
維麒 (春達) 鄭氏

樹松 (大光仔) 彭氏

甲午生 德和 翁氏 亥生 女贅婚 凌銘 庚辰年六月初一日生

乙丑生 德欽 祝氏 乙丑生 桂容 女
桂僑 女
桂姬 女

庚辰生 德亮 李氏 壬戌生 國華 魏景紅 己未生 金芳 女
丁丑年十一月十五日生
丙戌年九月四日生
火珍 女
火嬌 女
雙玉 女
奴妹 女

丙午生 國榮 朱文英 戊申生 婷 女
辛未年七月初九日生
丁丑年二月十六日生 雅潔 女

沼公支派世系表

楚公 翔公派下 第三房 庸傳下

學博 必寶

一四四代	一四五代	一四六代	一四七代	一四八代	一四九代	一五〇代	一五一代	一五二代	一五三代	一五四代	一五五代	一五六代	一五七代	一五八代	一五九代	一六〇代	一六一代	一六二代	一六三代	一六四代	一六五代
七〇代	七一代	七二代	七三代	七四代	七五代	七六代	七七代	七八代	七九代	八〇代	八一代	八二代	八三代	八四代	八五代	八六代	八七代	八八代	八九代	九〇代	九一代

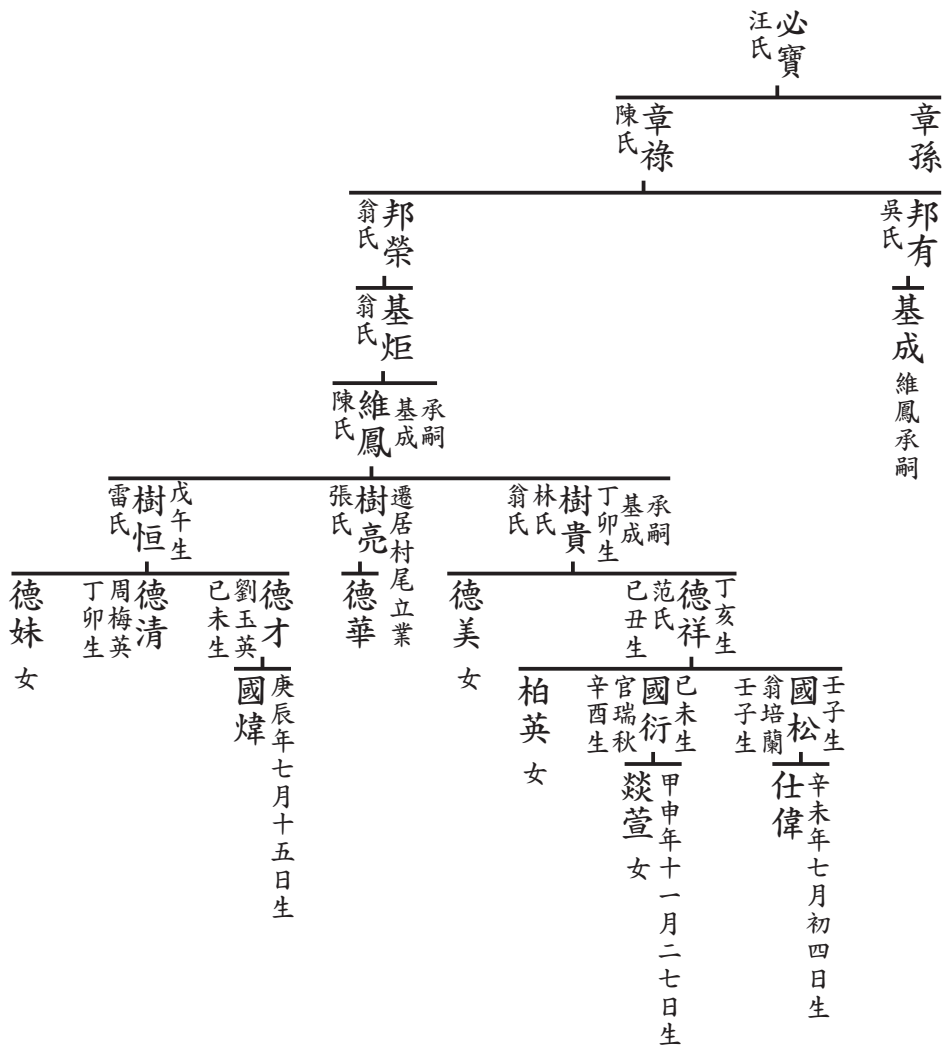

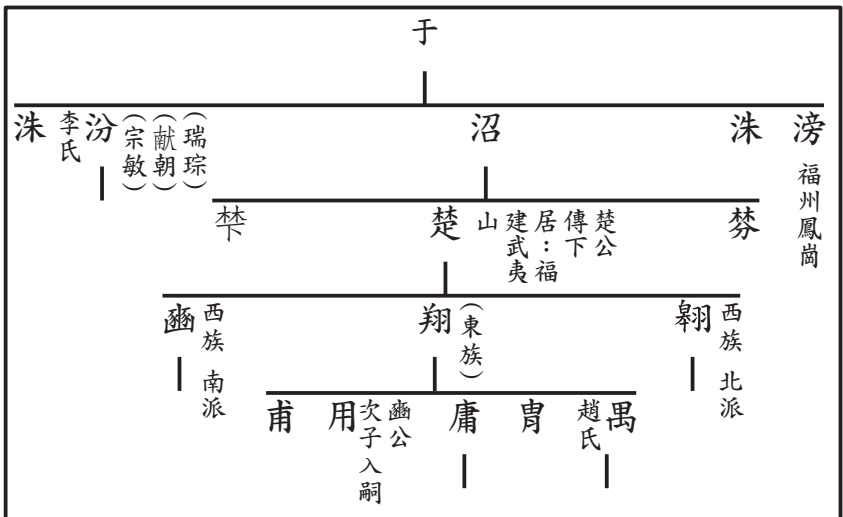

沼公支派世系表

楚公 翔公派下 第三房 庸傳下

學博 雪文

一四四代	一四五代	一四六代	一四七代	一四八代	一四九代	一五〇代	一五一代	一五二代	一五三代	一五四代	一五五代	一五六代	一五七代	一五八代	一五九代	一六〇代	一六一代	一六二代	一六三代	一六四代	一六五代
七〇代	七一代	七二代	七三代	七四代	七五代	七六代	七七代	七八代	七九代	八〇代	八一代	八二代	八三代	八四代	八五代	八六代	八七代	八八代	八九代	九〇代	九一代

如亮
如成
如魁

(錦華) 基倫
李氏 維廣
(明生) 樹進
吳氏 德風 國明
女招贅 占金生

遷居城關石門樓巷

(丙午) 辛未年十二月七日生

(文華) 國棟

吳金珠 丁卯年十一月十一日生

丁未生 國恒

樹星
吳福姬

辛亥生

(文興) 乙亥年十一月十五日生

德興 國軒

甲寅生

文珍 女

如清 (炳財)
黃氏 邦志
毛氏

雪文
翁氏

(火咕) 維賢
徐氏

遷居城關

已酉生 丙戌年九月初一日生

德勁 國宏

劉愛萍

彭秀琴 佳琪 女

樹旦
翁愛珠

壬子生

德松 壬申年十二月二日生

陳玉妹

國斯

福珠
如珠

如如
正丙

基侑

翁氏
基任
(錦亨)
(福春)

○維才
○維喜
女

(三咕)
維壽
朱氏

女招贅
與蘭
王瑞才

盛光
蘇鳳蘭
庚申生
鴻雨
癸未年正月十八日生

金容
女

翁氏
維祿
(小咕)

樹和
徐秀英
癸酉生
琪
女

樹英
女

樹姬
女

樹輝
景春
德慶

遷居豪口

樹隆
王氏

麗英
女

麗仁
女

德飛
黃燕鶯
癸亥生
國濤
甲申年九月初一日生

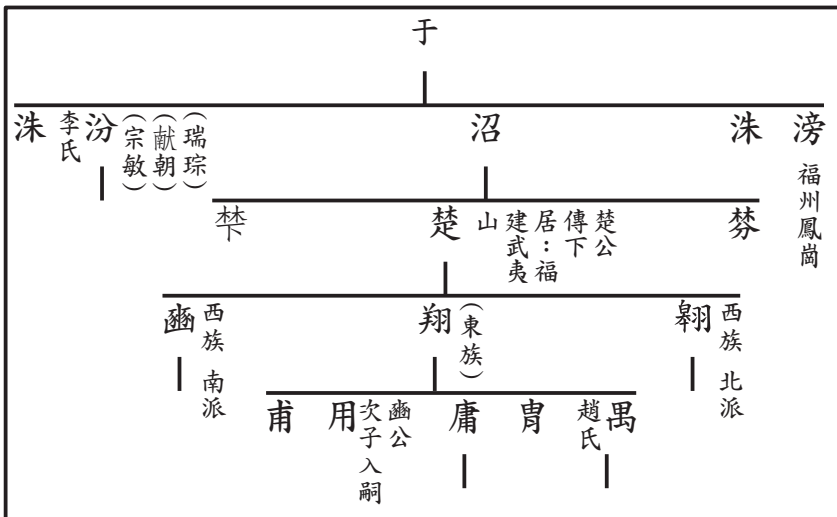

沼公支派世系表

楚公 翔公派下 第三房 庸傳下

學博 雪龍

七〇代	一四四代
七一代	一四五代
七二代	一四六代
七三代	一四七代
七四代	一四八代
七五代	一四九代
七六代	一五〇代
七七代	一五一代
七八代	一五二代
七九代	一五三代
八〇代	一五四代
八一代	一五五代
八二代	一五六代
八三代	一五七代
八四代	一五八代
八五代	一五九代
八六代	一六〇代
八七代	一六一代
八八代	一六二代
八九代	一六三代
九〇代	一六四代
九一代	一六五代

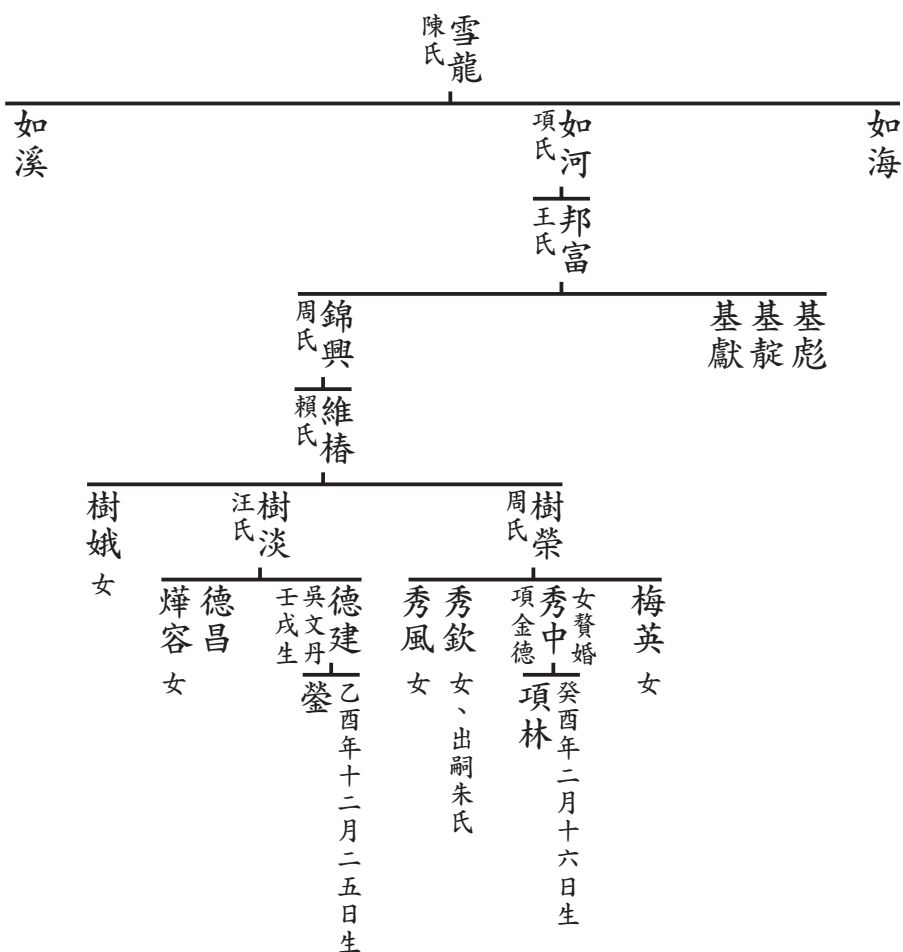

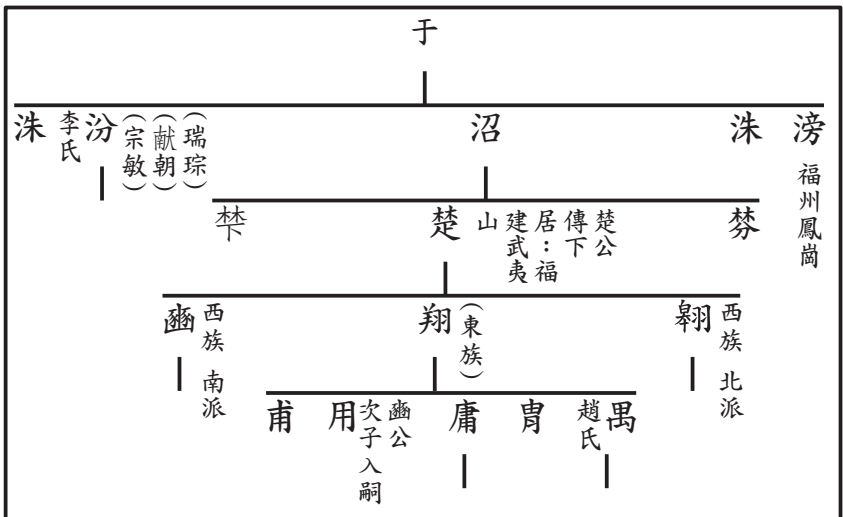

沼公支派世系表

楚公 翔公派下 第三房 庸傳下

學博

可煥

一四四代	一四五代	一四六代	一四七代	一四八代	一四九代	一五〇代	一五一代	一五二代	一五三代	一五四代	一五五代	一五六代	一五七代	一五八代	一五九代	一六〇代	一六一代	一六二代	一六三代	一六四代	一六五代
七〇代	七一代	七二代	七三代	七四代	七五代	七六代	七七代	七八代	七九代	八〇代	八一代	八二代	八三代	八四代	八五代	八六代	八七代	八八代	八九代	九〇代	九一代

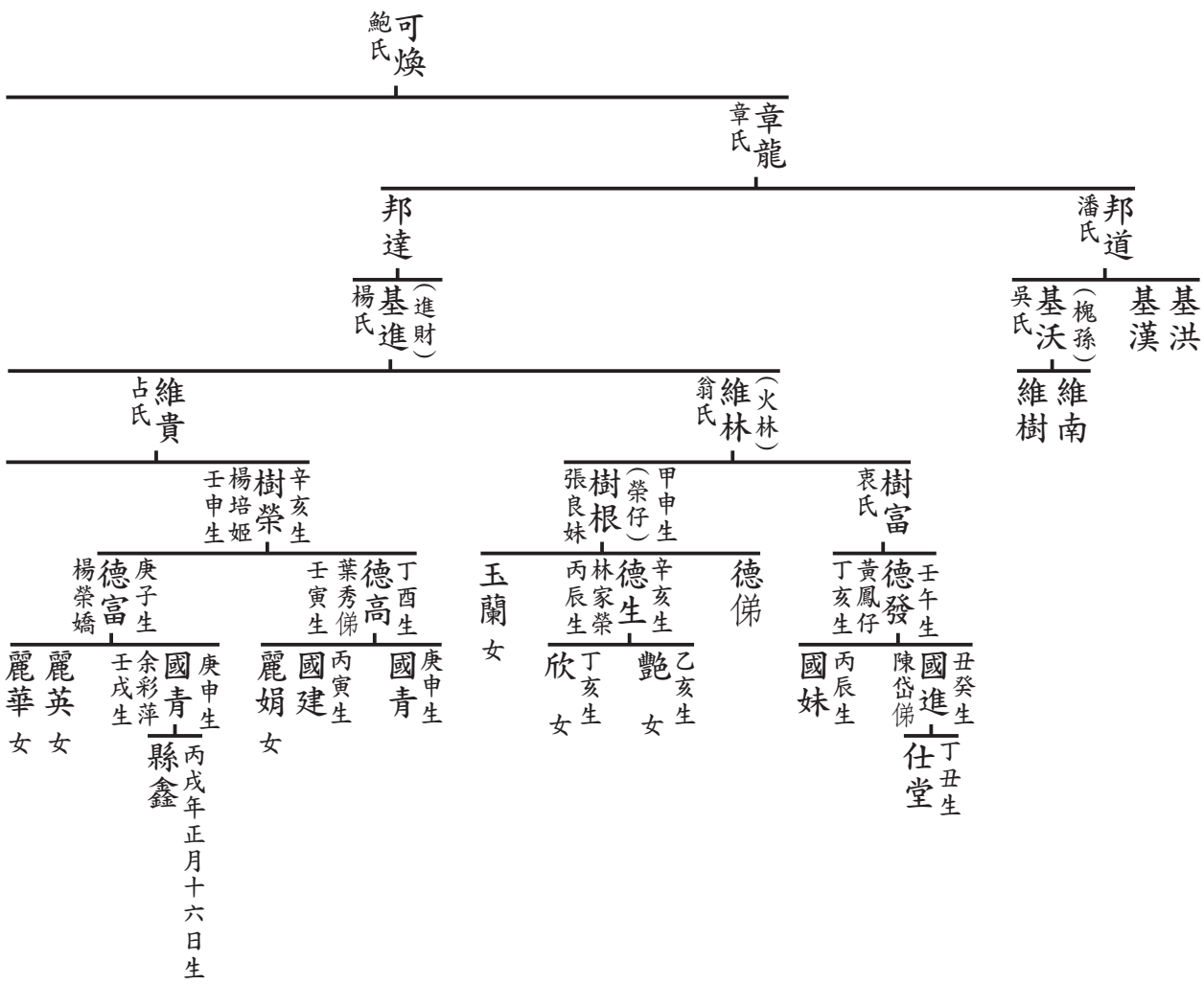

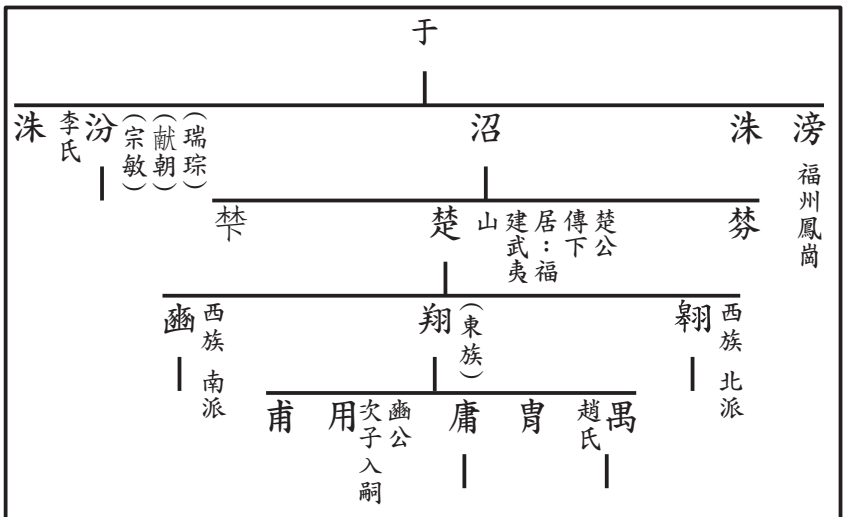
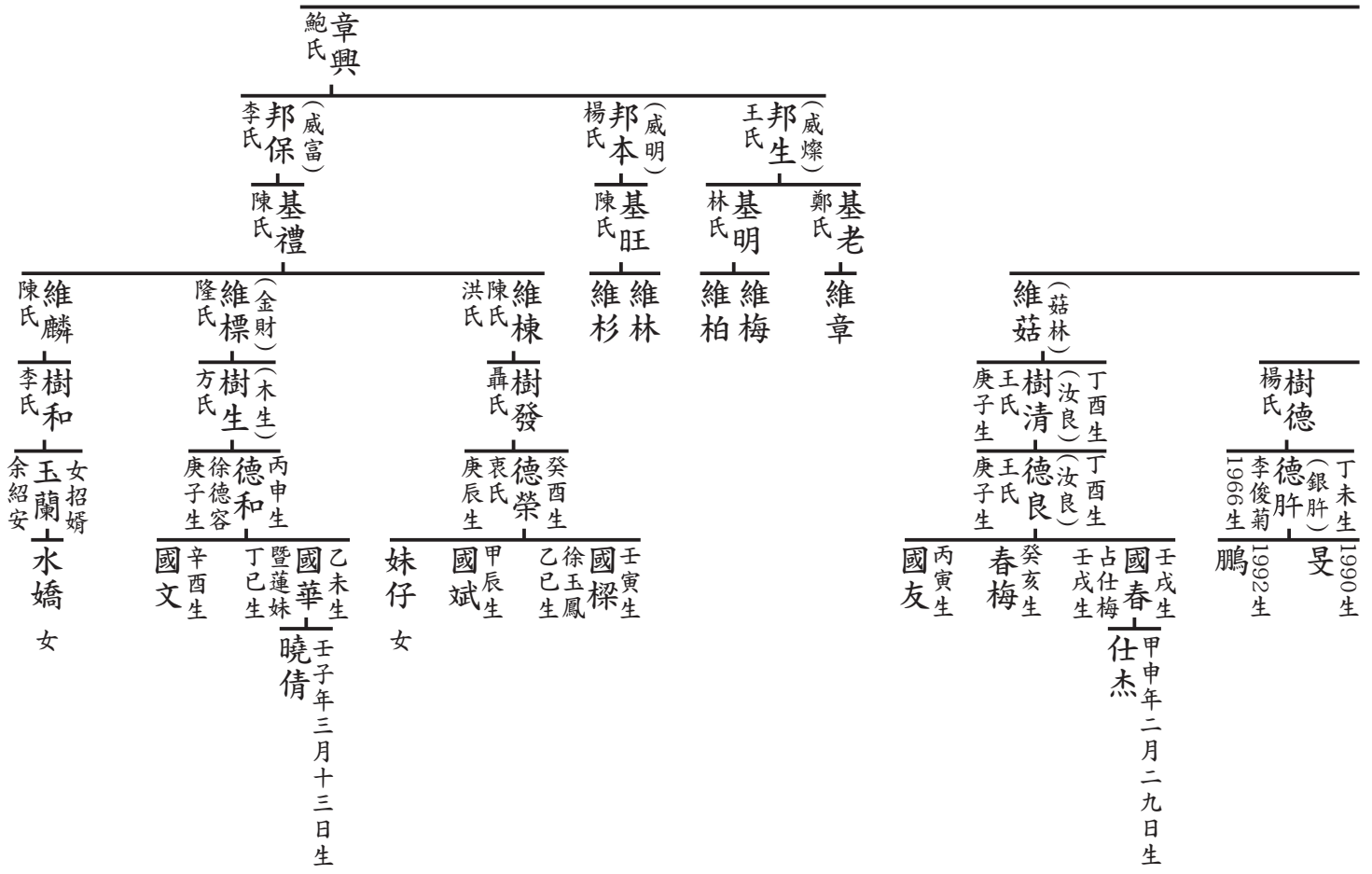

沼公支派世系表

楚公 翔公派下 第三房 庸傳下

學博 觀武

一四四代	一四五代	一四六代	一四七代	一四八代	一四九代	一五〇代	一五一代	一五二代	一五三代	一五四代	一五五代	一五六代	一五七代	一五八代	一五九代	一六〇代	一六一代	一六二代	一六三代	一六四代	一六五代
七〇代	七一代	七二代	七三代	七四代	七五代	七六代	七七代	七八代	七九代	八〇代	八一代	八二代	八三代	八四代	八五代	八六代	八七代	八八代	八九代	九〇代	九一代

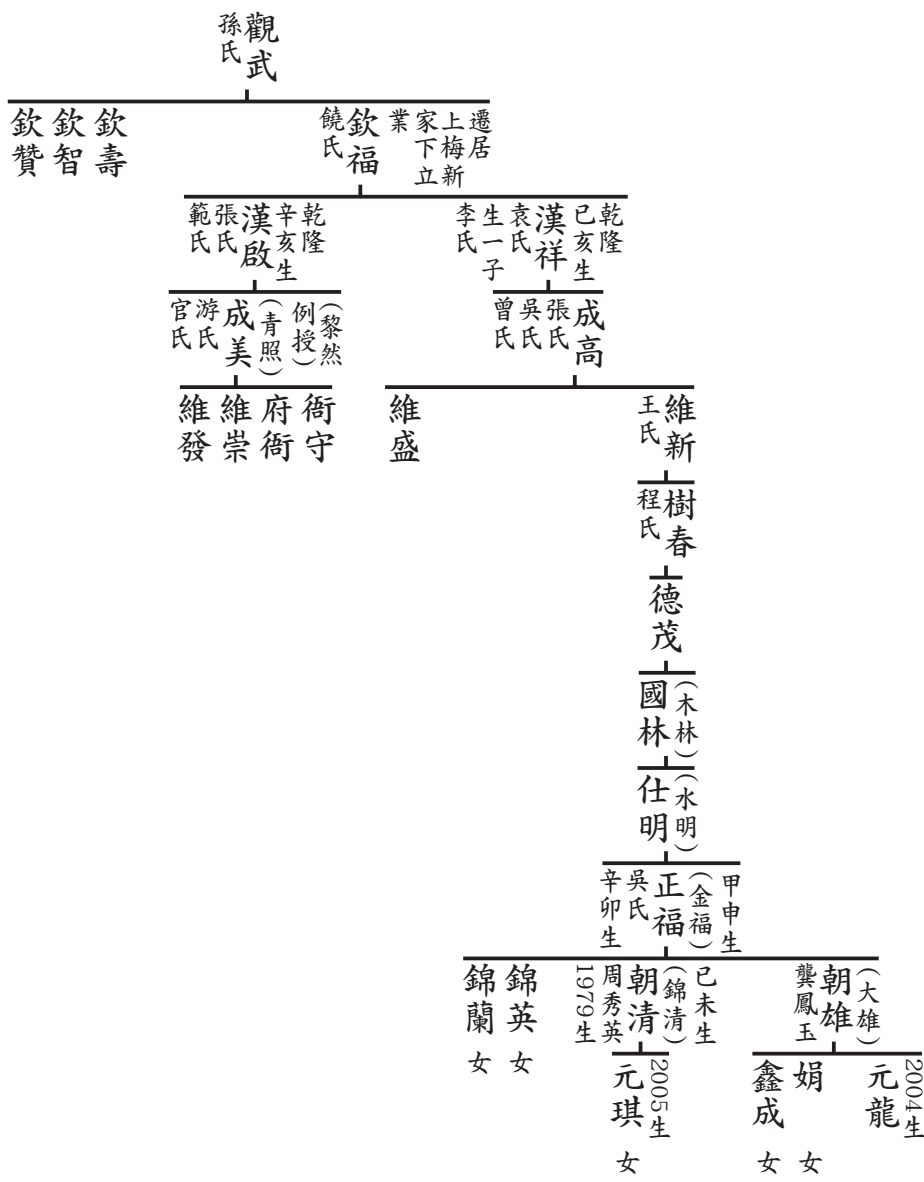

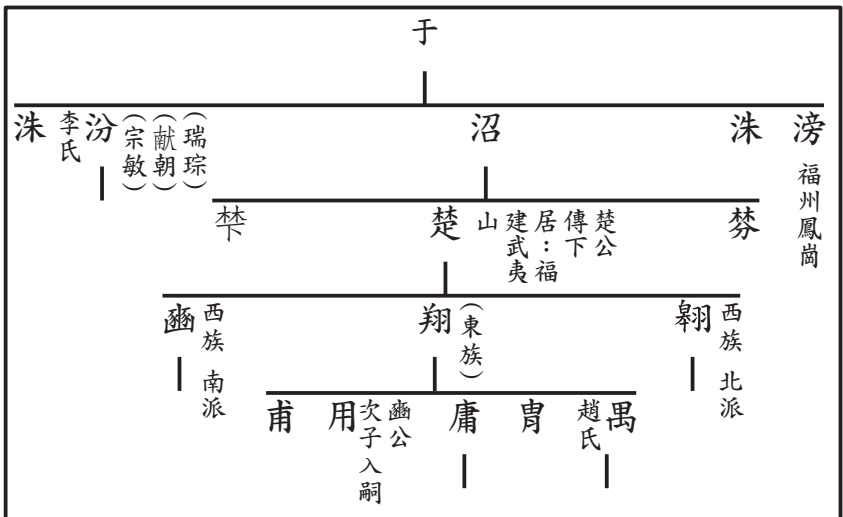

沼公支派世系表

楚公翔公派下 第三房 庸傳下

學博 觀品

一四四代	一四五代	一四六代	一四七代	一四八代	一四九代	一五〇代	一五一代	一五二代	一五三代	一五四代	一五五代	一五六代	一五七代	一五八代	一五九代	一六〇代	一六一代	一六二代	一六三代	一六四代	一六五代
七〇代	七一代	七二代	七三代	七四代	七五代	七六代	七七代	七八代	七九代	八〇代	八一代	八二代	八三代	八四代	八五代	八六代	八七代	八八代	八九代	九〇代	九一代

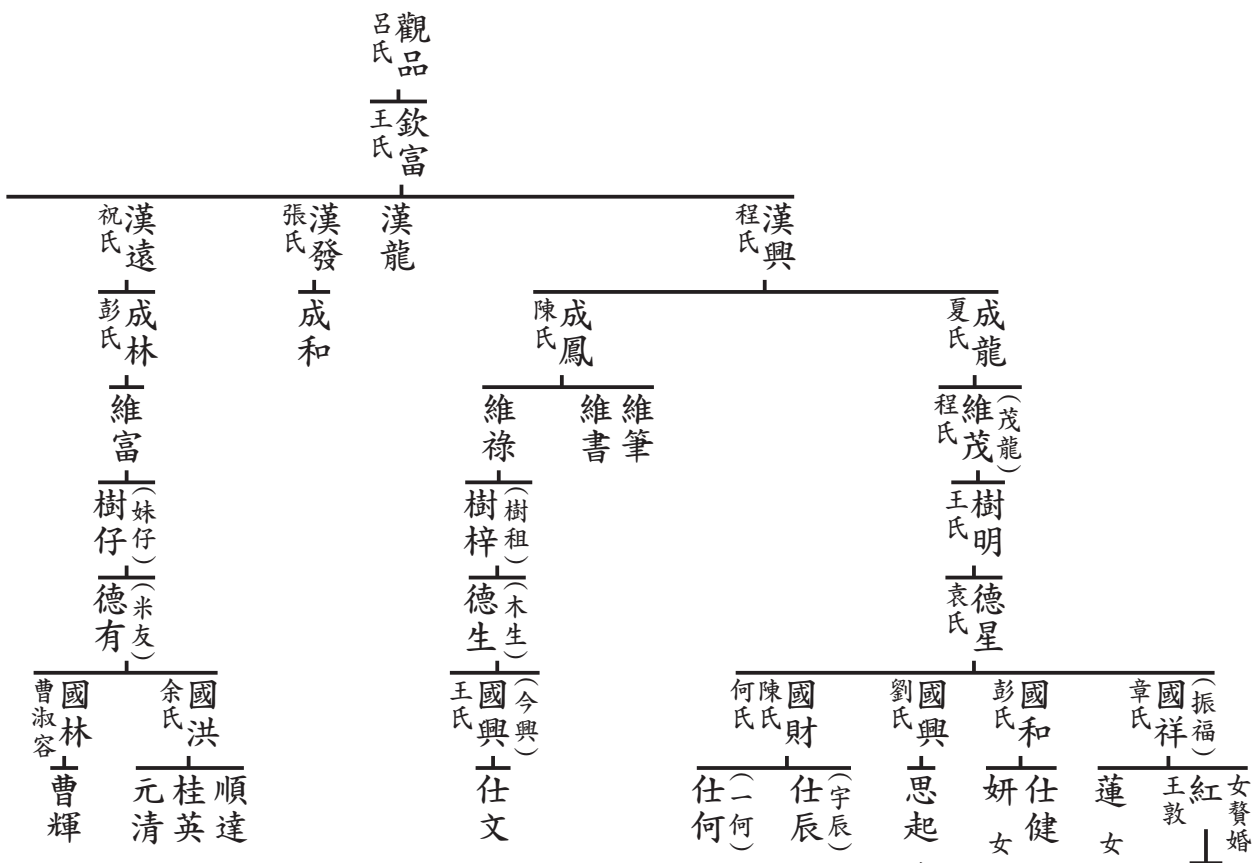

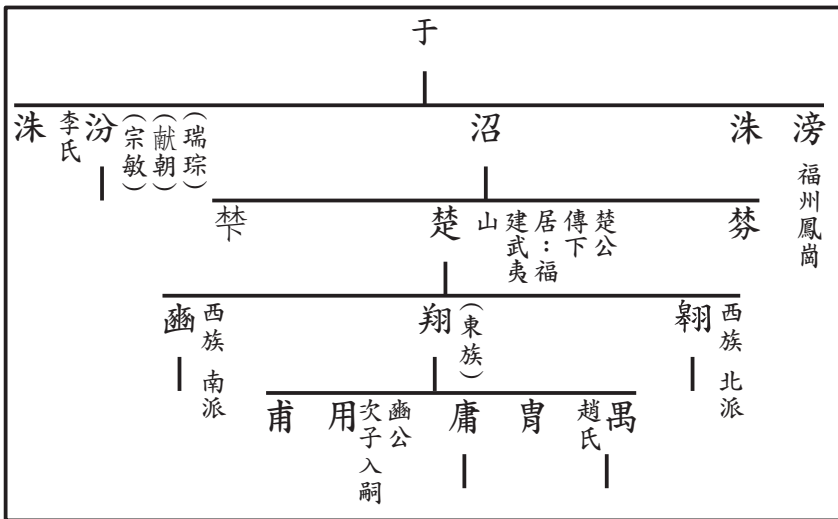
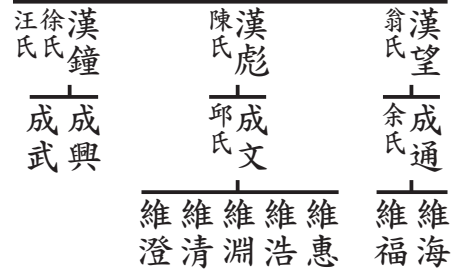

沼公支派世系表

楚公 翔公派下 第三房 庸傳下

學博 觀德

一四四代	一四五代	一四六代	一四七代	一四八代	一四九代	一五〇代	一五一代	一五二代	一五三代	一五四代	一五五代	一五六代	一五七代	一五八代	一五九代	一六〇代	一六一代	一六二代	一六三代	一六四代	一六五代
七〇代	七一代	七二代	七三代	七四代	七五代	七六代	七七代	七八代	七九代	八〇代	八一代	八二代	八三代	八四代	八五代	八六代	八七代	八八代	八九代	九〇代	九一代

欽盛

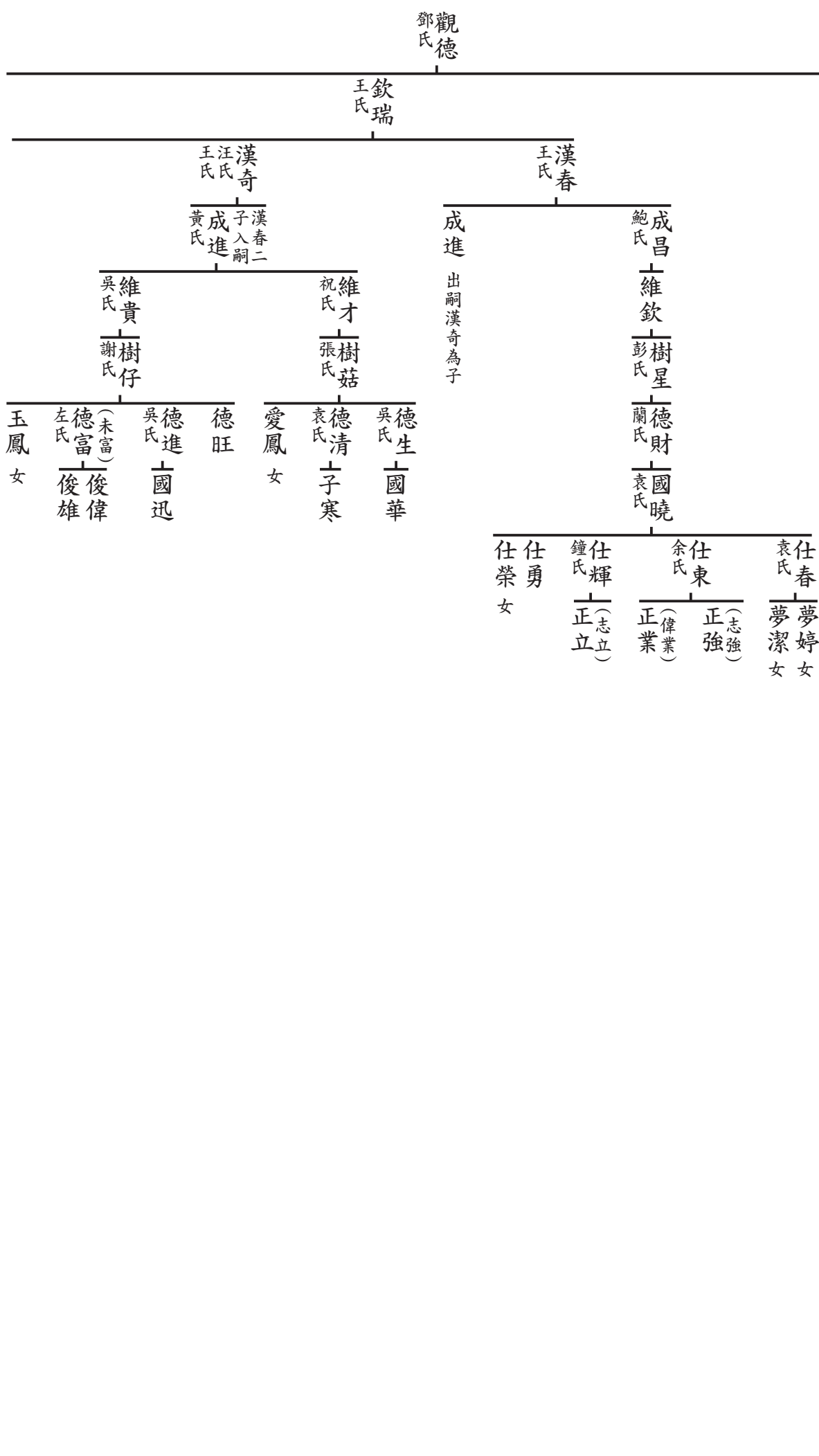

欽璧
欽瑜

漢茂
王氏
成立

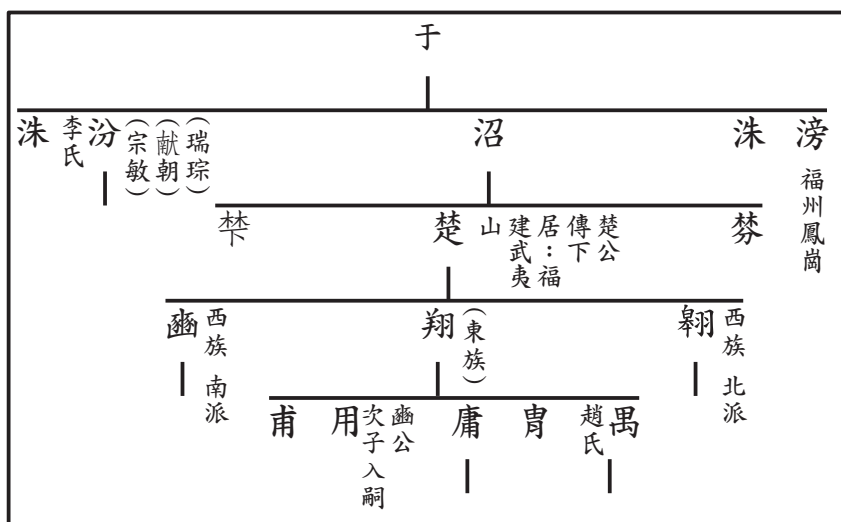

沼公支派世系表

楚公 翔公派下 第三房 庸傳下

學博 觀奇

一四四代	一四五代	一四六代	一四七代	一四八代	一四九代	一五〇代	一五一代	一五二代	一五三代	一五四代	一五五代	一五六代	一五七代	一五八代	一五九代	一六〇代	一六一代	一六二代	一六三代	一六四代	一六五代
七〇代	七一代	七二代	七三代	七四代	七五代	七六代	七七代	七八代	七九代	八〇代	八一代	八二代	八三代	八四代	八五代	八六代	八七代	八八代	八九代	九〇代	九一代

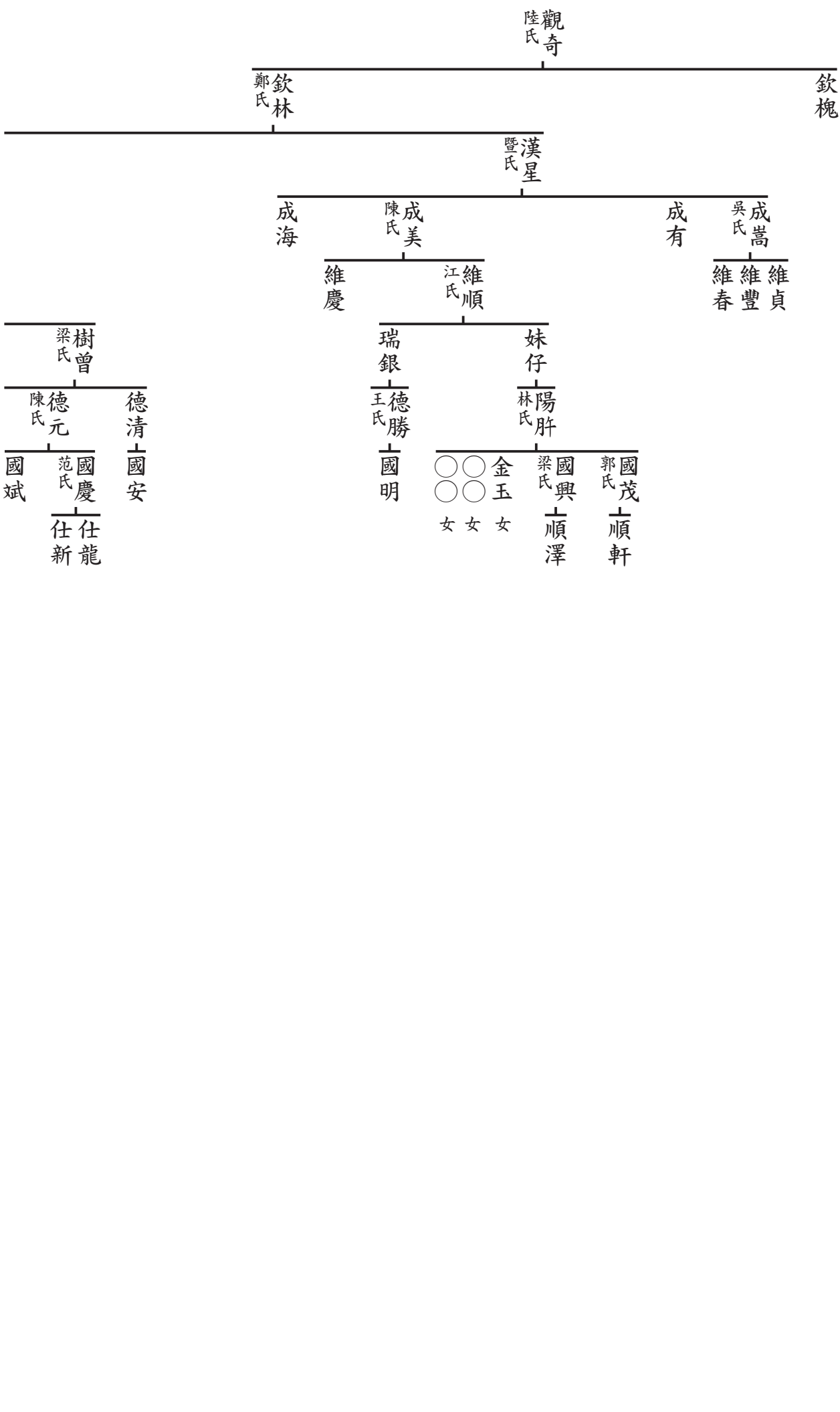

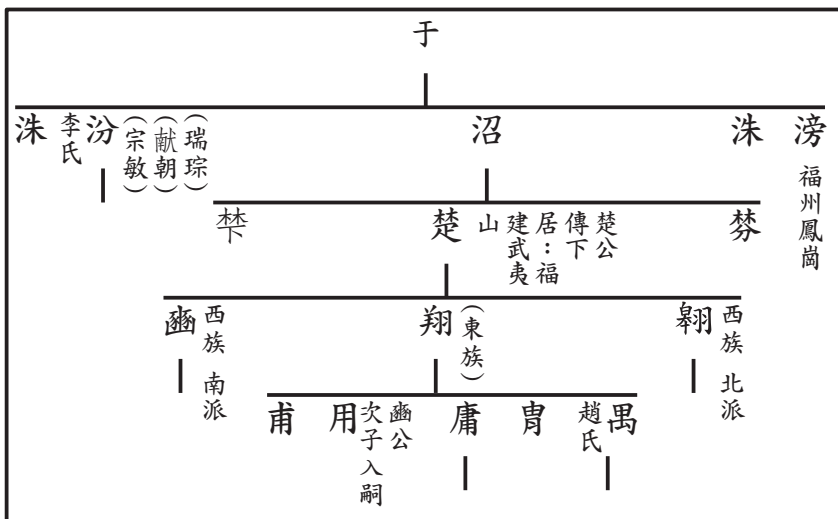
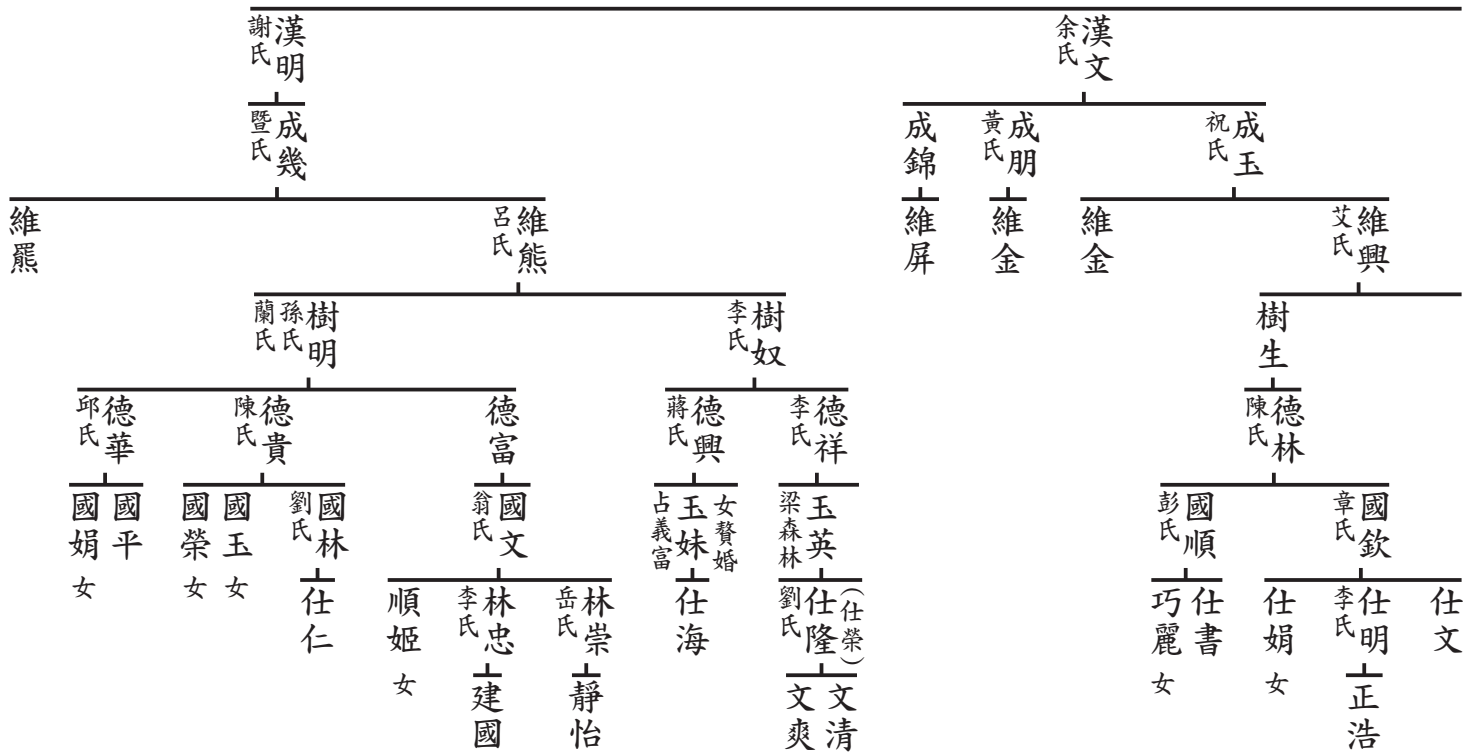

沼公支派世系表

楚公 翔公派下 第三房 庸傳下

學博 富生

一四四代	一四五代	一四六代	一四七代	一四八代	一四九代	一五〇代	一五一代	一五二代	一五三代	一五四代	一五五代	一五六代	一五七代	一五八代	一五九代	一六〇代	一六一代	一六二代	一六三代	一六四代	一六五代
七〇代	七一代	七二代	七三代	七四代	七五代	七六代	七七代	七八代	七九代	八〇代	八一代	八二代	八三代	八四代	八五代	八六代	八七代	八八代	八九代	九〇代	九一代

成林 成福

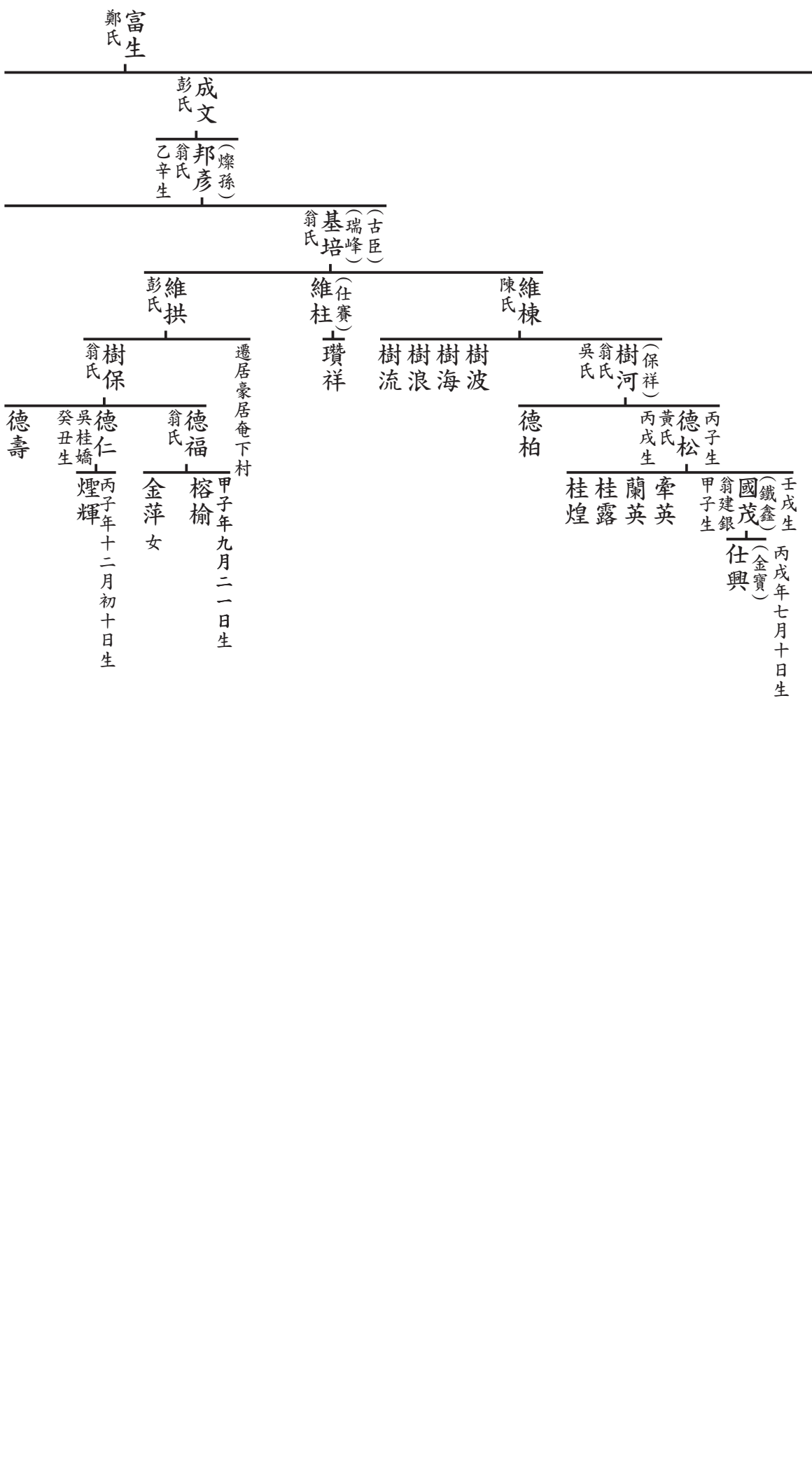

基坎

明鳳女
寶容女
天妹女

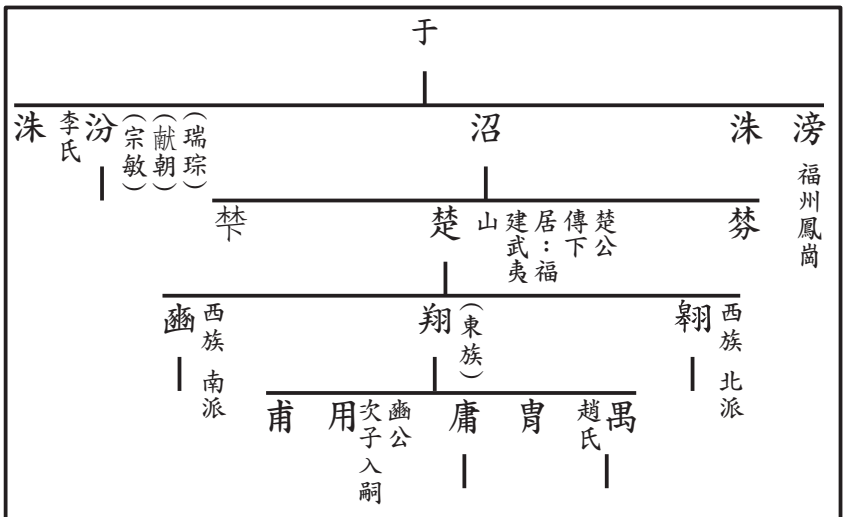
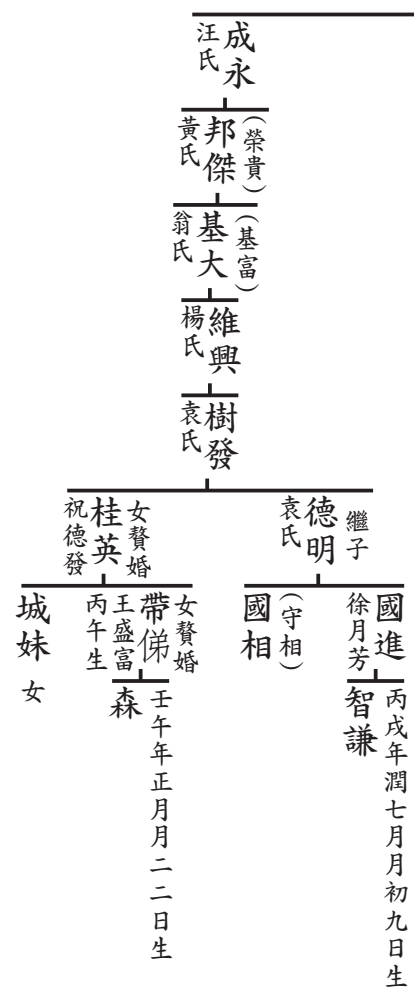

沼公支派世系表

楚公 翔公派下 第三房 庸傳下

學博 漢昌

	一四四代	一四五代	一四六代	一四七代	一四八代	一四九代	一五〇代	一五一代	一五二代	一五三代	一五四代	一五五代	一五六代	一五七代	一五八代	一五九代	一六〇代	一六一代	一六二代	一六三代	一六四代	一六五代
七〇代	七一代	七二代	七三代	七四代	七五代	七六代	七七代	七八代	七九代	八〇代	八一代	八二代	八三代	八四代	八五代	八六代	八七代	八八代	八九代	九〇代	九一代	

乾隆 己丑生
漢昌 游氏
乾隆 己丑生

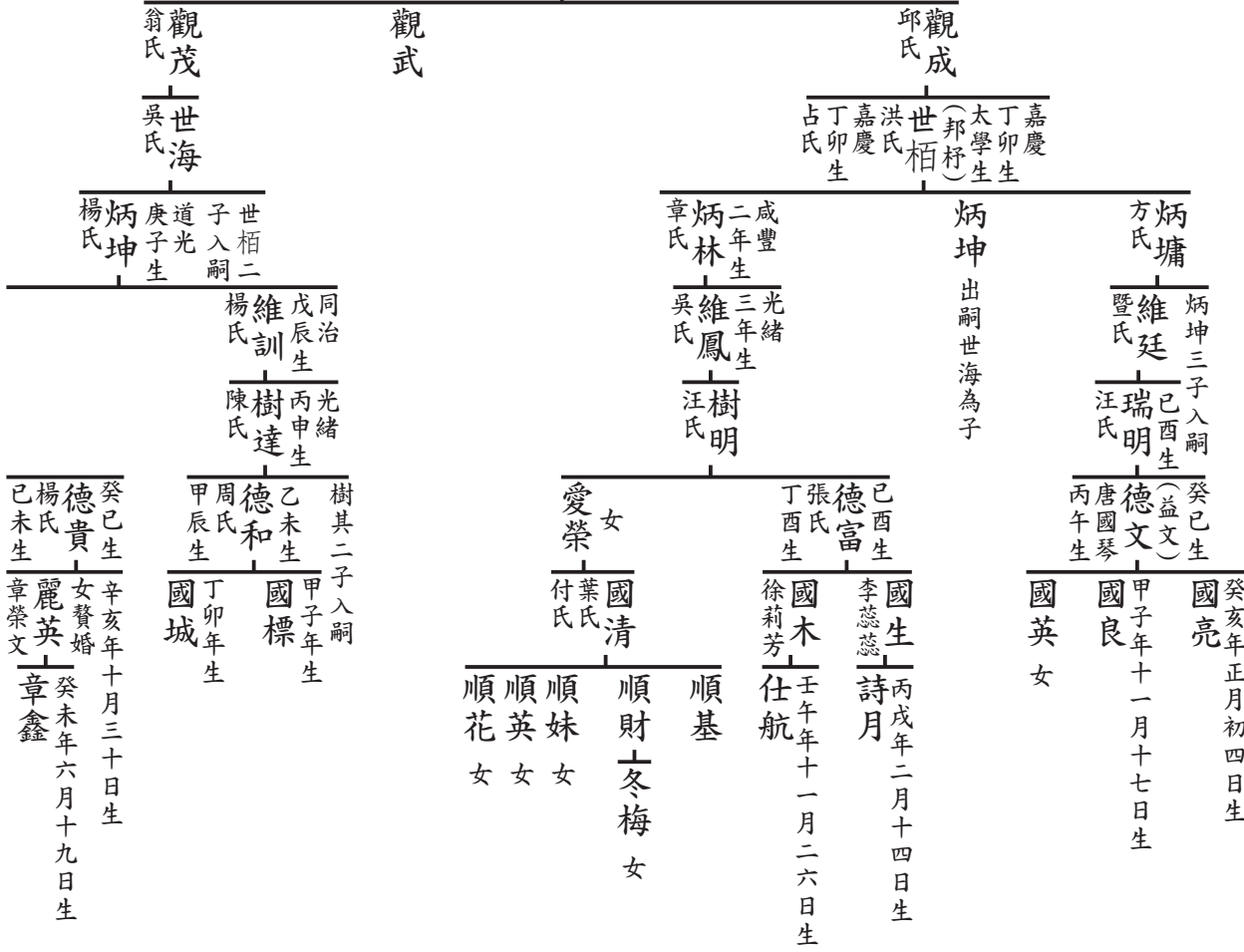

癸巳生 辛亥年十月三十日生
德貴 女贅婚
麗英 癸未年六月十九日生
章榮文 章榮文

樹其二子入嗣
甲子年生
乙未生
德和 國標
周氏 國城
甲辰生 丁卯年生

愛榮 女 國清 葉氏
順財 冬梅 女
順基
順英 女
順妹 女
順花 女
國生 丙戌年二月十四日生
李蕊蕊
國富 己酉生
張氏 國木 徐莉芳
丁酉生 壬午年十一月二六日生

炳坤三子入嗣 癸巳生
國亮 癸亥年正月初四日生
國生 甲子年十一月十七日生
國良
國英 女

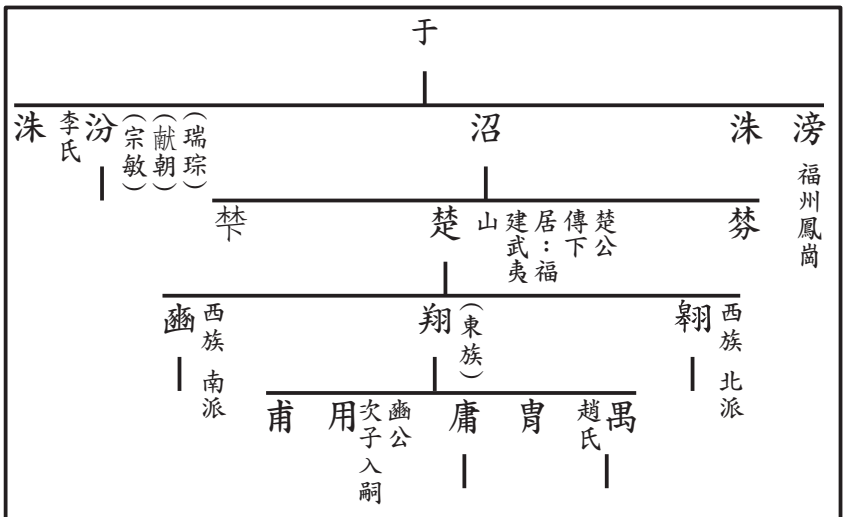
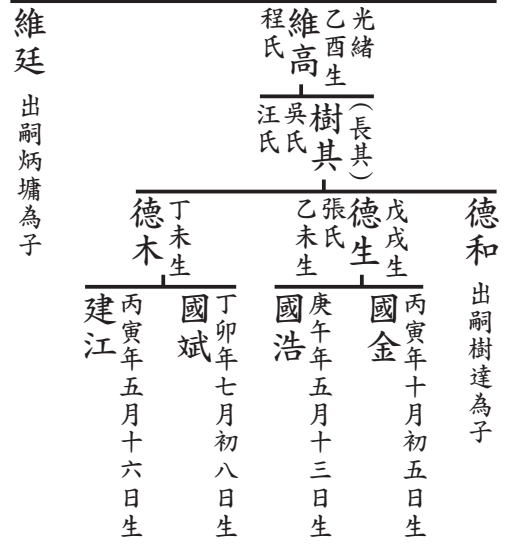

沼公支派世系表

楚公 翔公派下 第三房 庸傳下

學博 祖九

一四四代	一四五代	一四六代	一四七代	一四八代	一四九代	一五〇代	一五一代	一五二代	一五三代	一五四代	一五五代	一五六代	一五七代	一五八代	一五九代	一六〇代	一六一代	一六二代	一六三代	一六四代	一六五代
七〇代	七一代	七二代	七三代	七四代	七五代	七六代	七七代	七八代	七九代	八〇代	八一代	八二代	八三代	八四代	八五代	八六代	八七代	八八代	八九代	九〇代	九一代

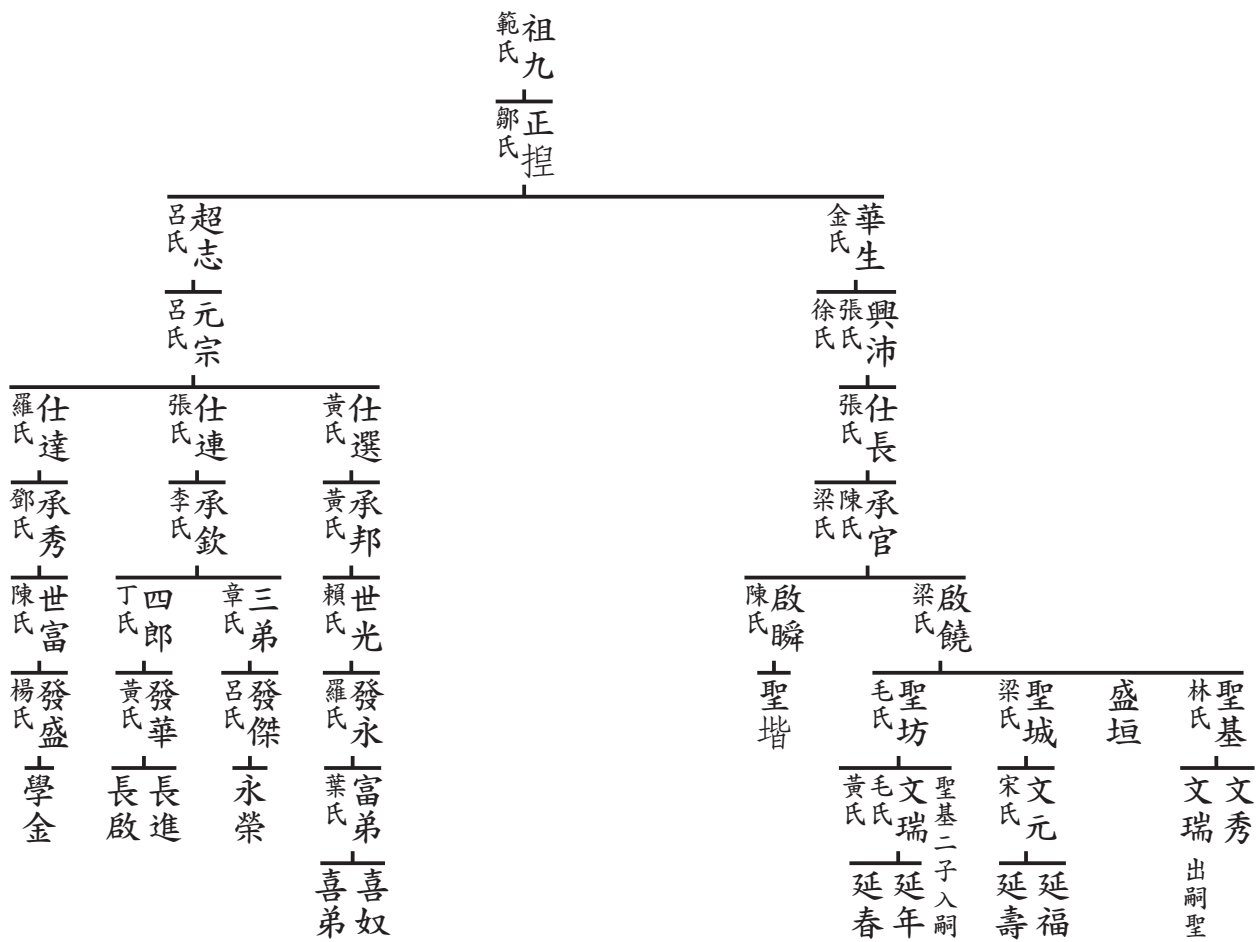

仙昌
 呂氏
 陳氏

仕進
 漢氏
 承鐵
 雷氏
 世發
 汪氏

有壽
 甲辰生
 小弟
 王氏

有福
 香港老
 石氏

永通
 梁氏
 饒氏

永達
 順弟
 羅氏

永興二子入嗣
 辛酉生
 長厚
 李氏
 李氏
 癸亥生

有英

成英
 秀英
 女贅婚
 何禮朋
 戊子生
 1993生
 家有

成旺
 庚戌生
 張秀英
 1970生
 欣
 1995生
 旋
 2005生
 女

永連三子入嗣
 丁巳生
 長祿
 黃氏
 乙丑生
 成貴
 廓氏
 家祥
 有興
 成德
 乙酉生
 張氏
 家章
 張雲英
 1970生
 駿
 1995生
 駿希
 1994生

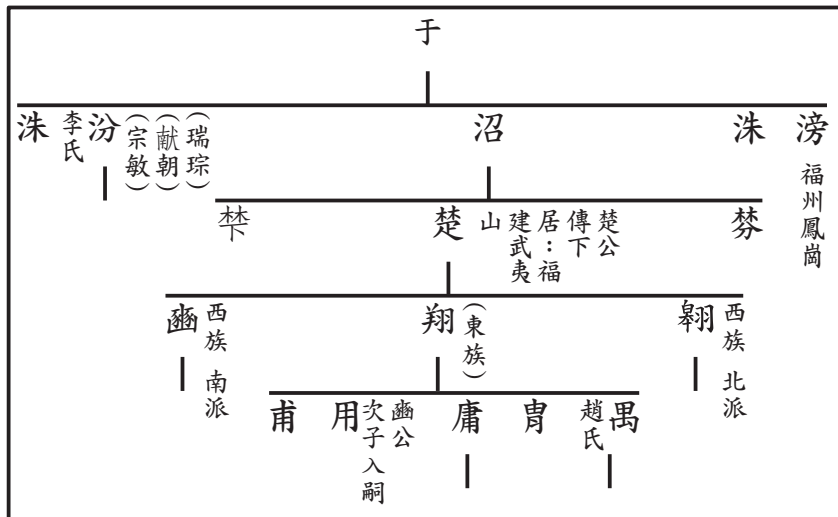

沼公支派世系表

楚公 翔公派下 第三房 庸傳下

學博 祖九

一四四代	一四五代	一四六代	一四七代	一四八代	一四九代	一五〇代	一五一代	一五二代	一五三代	一五四代	一五五代	一五六代	一五七代	一五八代	一五九代	一六〇代	一六一代	一六二代	一六三代	一六四代	一六五代
七〇代	七一代	七二代	七三代	七四代	七五代	七六代	七七代	七八代	七九代	八〇代	八一代	八二代	八三代	八四代	八五代	八六代	八七代	八八代	八九代	九〇代	九一代

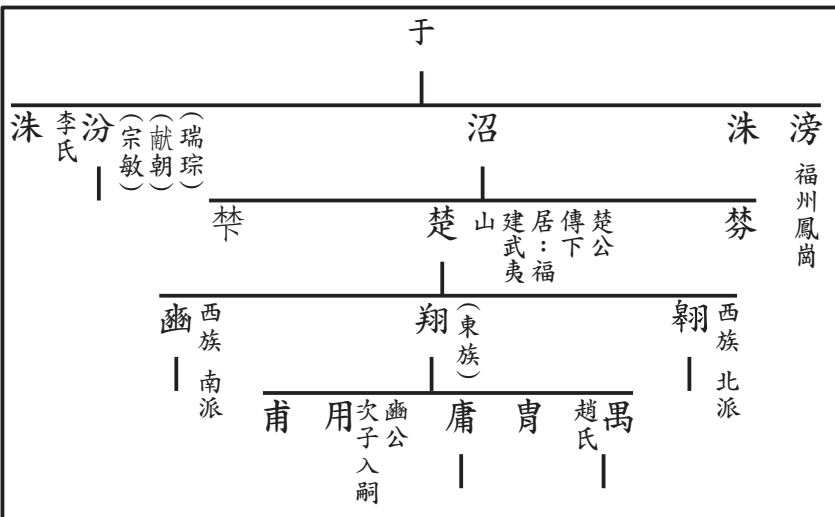
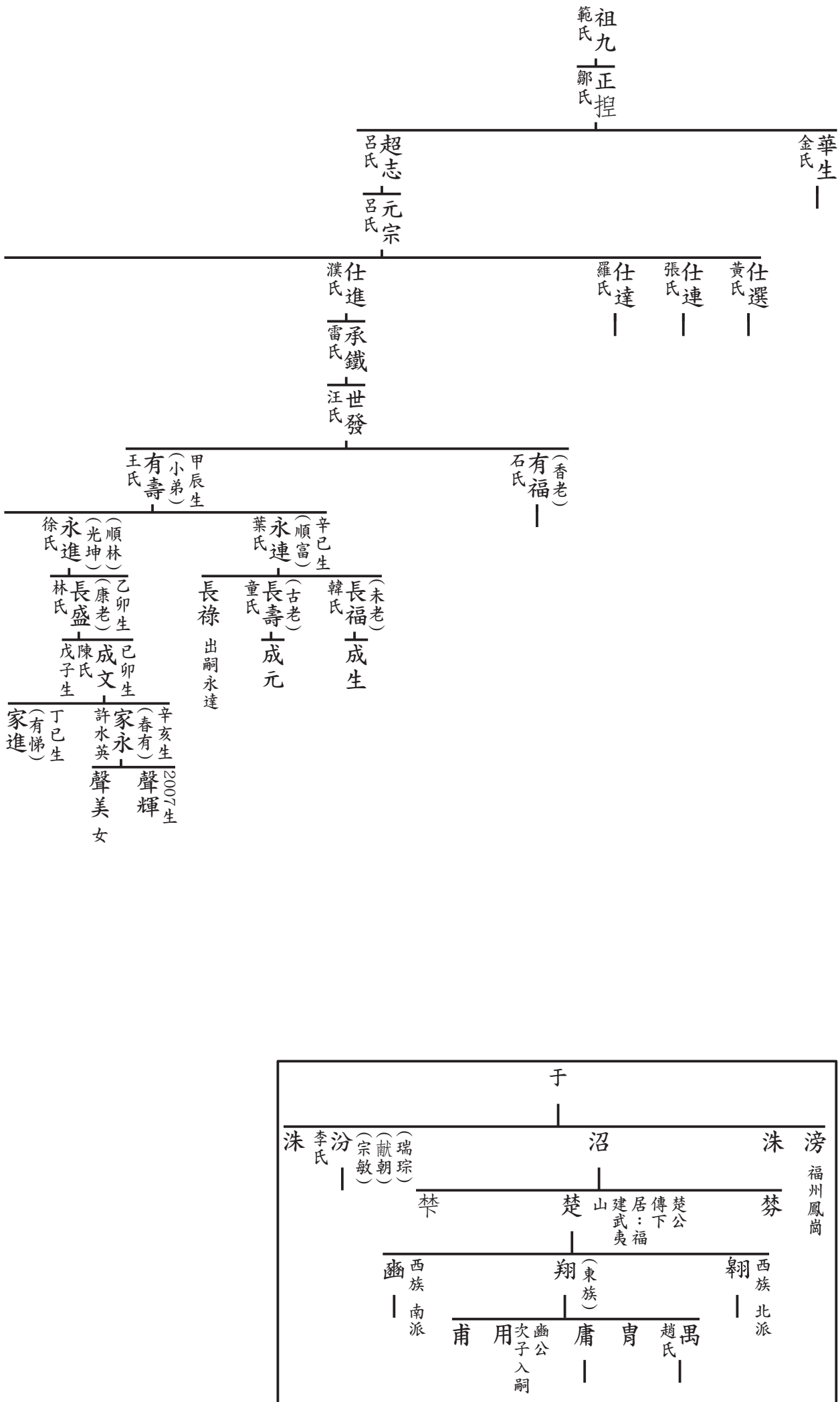

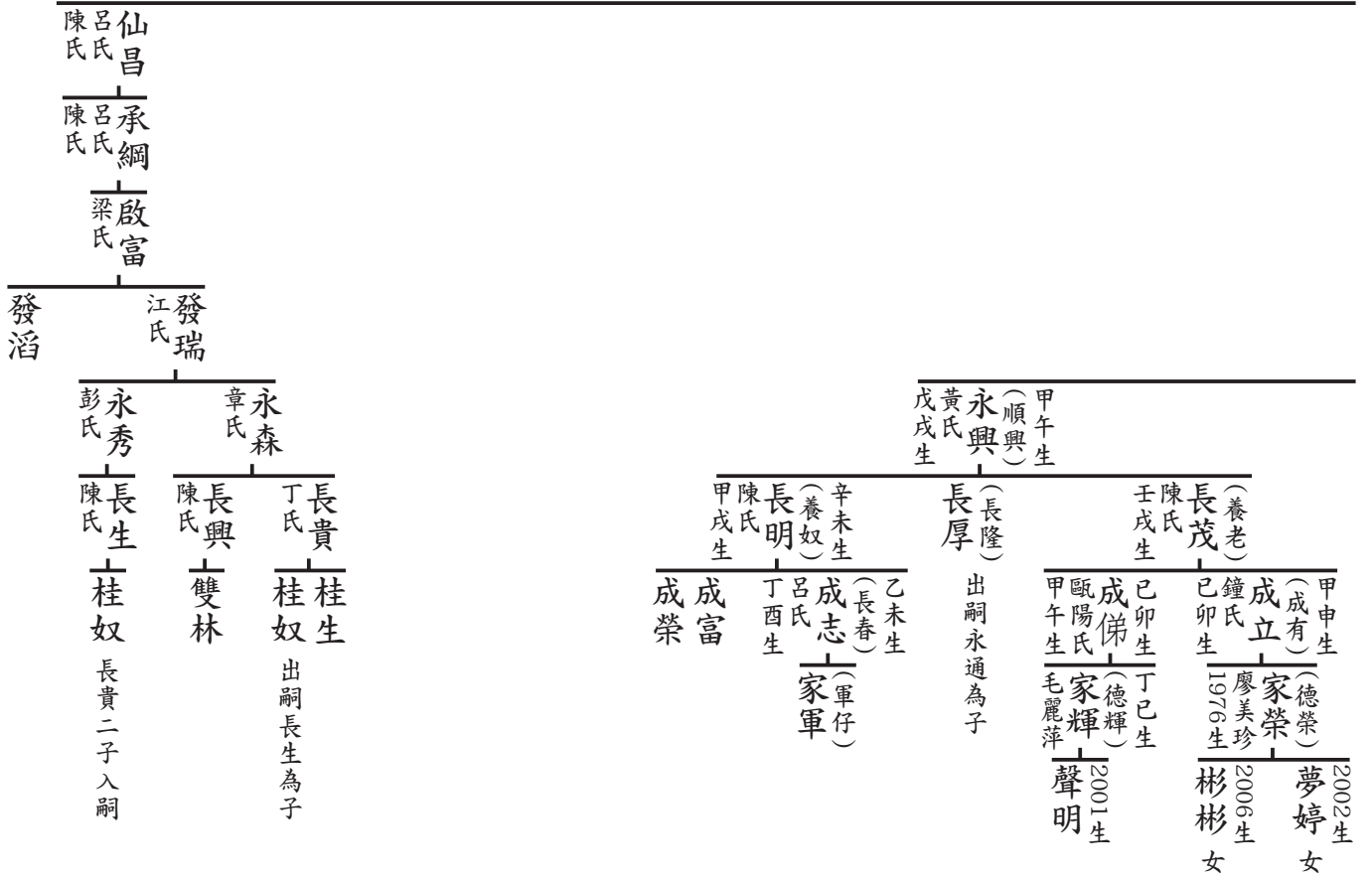

沼公支派世系表

楚公 翔公派下 第三房 庸傳下

學博 元秀

一四四代	一四五代	一四六代	一四七代	一四八代	一四九代	一五〇代	一五一代	一五二代	一五三代	一五四代	一五五代	一五六代	一五七代	一五八代	一五九代	一六〇代	一六一代	一六二代	一六三代	一六四代	一六五代
七〇代	七一代	七二代	七三代	七四代	七五代	七六代	七七代	七八代	七九代	八〇代	八一代	八二代	八三代	八四代	八五代	八六代	八七代	八八代	八九代	九〇代	九一代

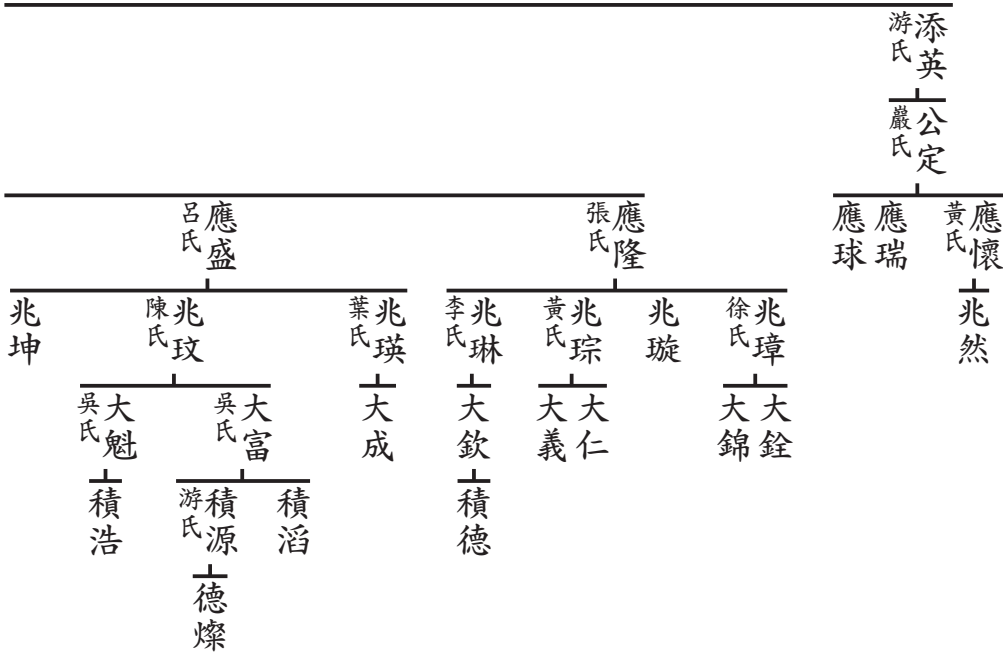

李氏 元秀
黃氏 祖德
彭氏 國賜

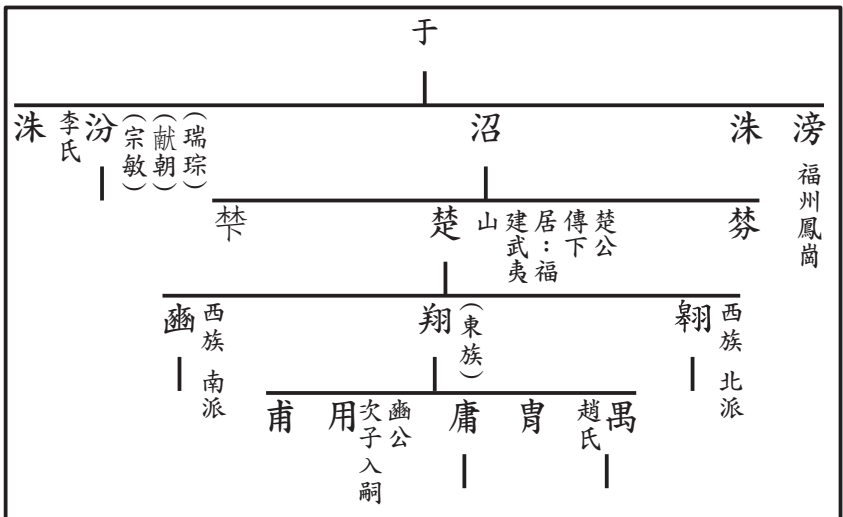
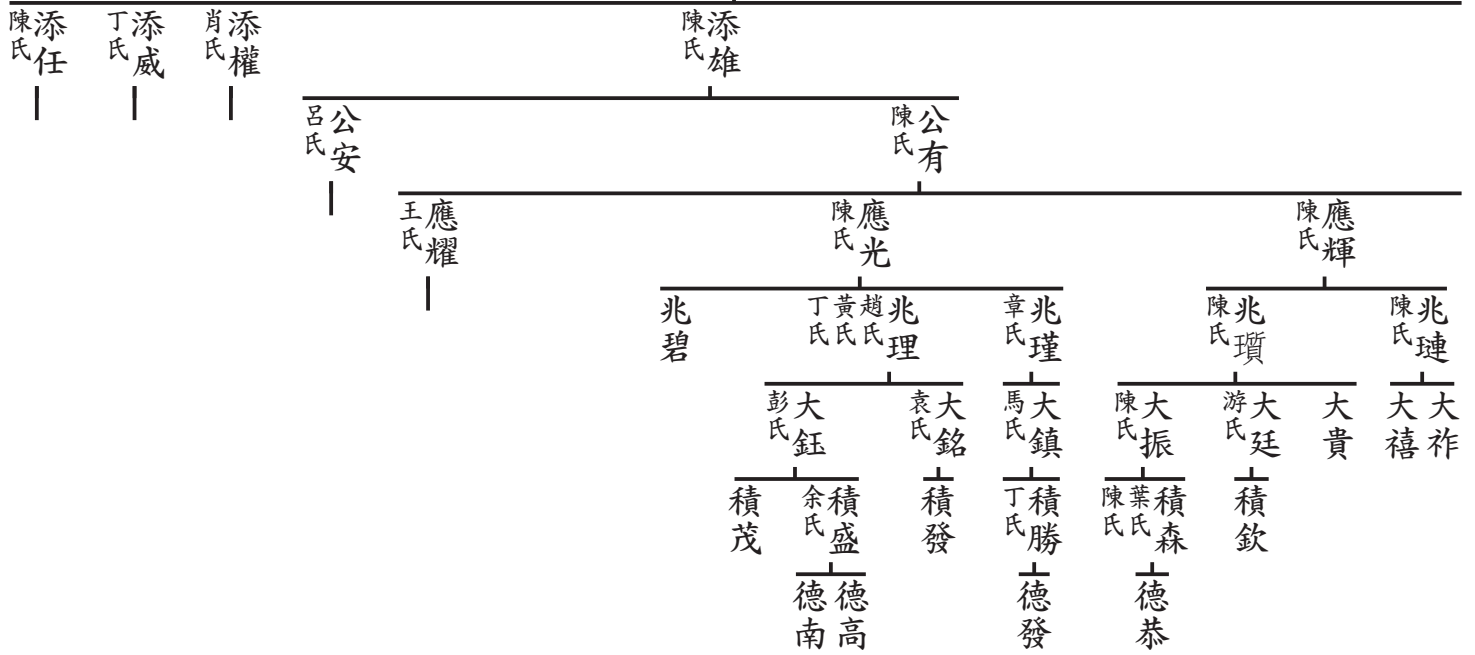

沼公支派世系表

楚公 翔公派下 第三房 庸傳下

學博 元秀

一四四代	一四五代	一四六代	一四七代	一四八代	一四九代	一五〇代	一五一代	一五二代	一五三代	一五四代	一五五代	一五六代	一五七代	一五八代	一五九代	一六〇代	一六一代	一六二代	一六三代	一六四代	一六五代
七〇代	七一代	七二代	七三代	七四代	七五代	七六代	七七代	七八代	七九代	八〇代	八一代	八二代	八三代	八四代	八五代	八六代	八七代	八八代	八九代	九〇代	九一代

添英
游氏

應隆
張氏

應盛
呂氏

應輝
陳氏

應光
陳氏

大榜
楊氏

大槲

積禮
陳氏

德遠
黃氏

振秀
張氏

家富

德達
(楨公)

振林
黃氏

家秀
黃氏

聲麗
女

家秀
黃氏

聲洋

秀珠
女

家清
(福清)

聲輝

家清
毛細英

思浩
思雨
女

李氏 元秀
黃氏 祖德
彭氏 國賜

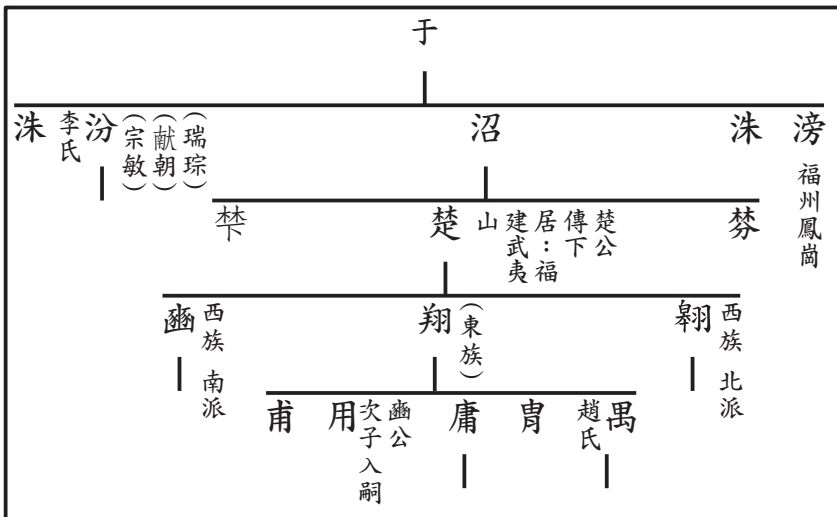
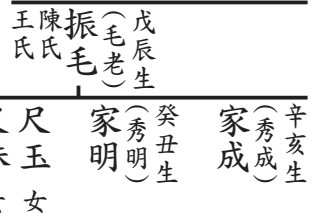
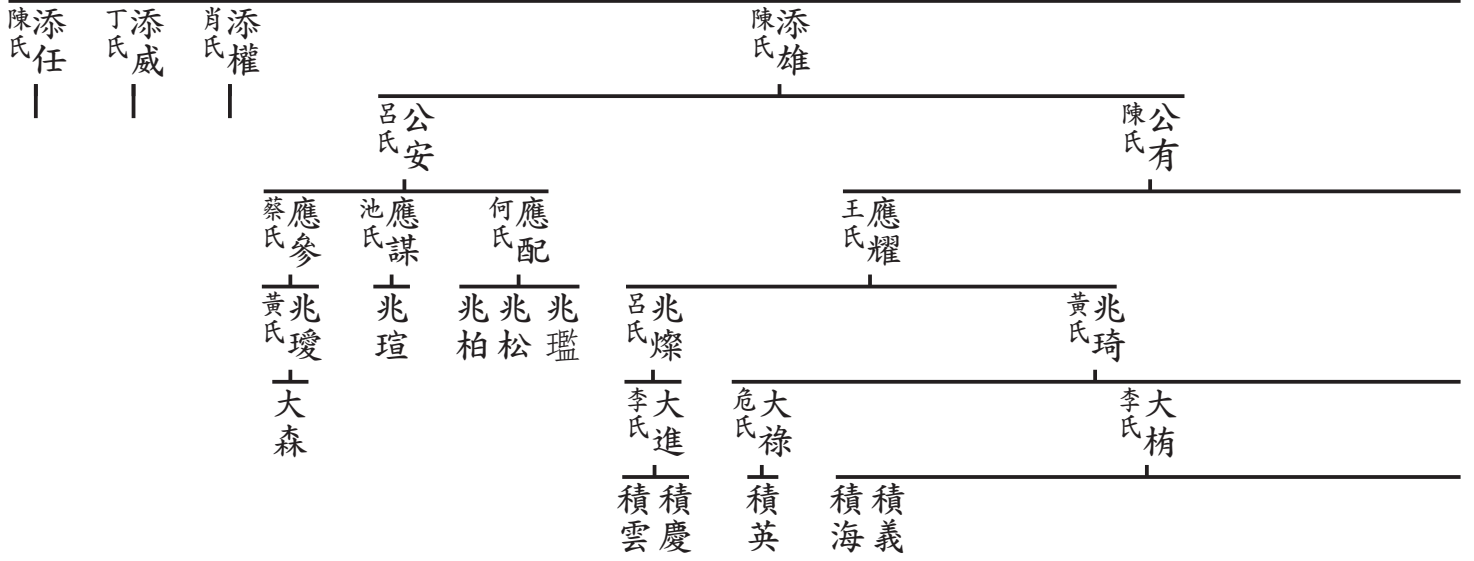

沼公支派世系表

楚公翔公派下 第三房 庸傳下

學博 元秀

一四四代	一四五代	一四六代	一四七代	一四八代	一四九代	一五〇代	一五一代	一五二代	一五三代	一五四代	一五五代	一五六代	一五七代	一五八代	一五九代	一六〇代	一六一代	一六二代	一六三代	一六四代	一六五代
七〇代	七一代	七二代	七三代	七四代	七五代	七六代	七七代	七八代	七九代	八〇代	八一代	八二代	八三代	八四代	八五代	八六代	八七代	八八代	八九代	九〇代	九一代

添英
游氏

添雄
陳氏

添權
肖氏

公拔
李氏
應梅

積詩
饒氏

德勝
徐氏
(紫弟)

德隆
陳氏
(基仔)

振紀
章氏
(吳仔)

振綱
彭氏
陳氏
癸酉生
(炭老)

振經

家安
(闊口)

家邦
(金奴)

家齊

家政
(文林)

興珠
興蘭
興美
女
女
女

家政
彭氏
陳氏

呂氏
日茜
1995生
女

聲楊
(泉興)
癸卯生
日霞
1991生
女

出嗣德陡為子

家政二子入嗣
聲順
(興)
倪氏
乙巳生
日輝
(輝仔)
乙卯生

出嗣振富為子

出嗣振綱為子

聲順
出嗣家邦
女
女
女

振倫
戊辰生
丁未生
1966生
聲文
(飛雲)
聲珍
女
梁氏
龔國美

元秀
李氏
—
祖德
黃氏
—
國賜
彭氏

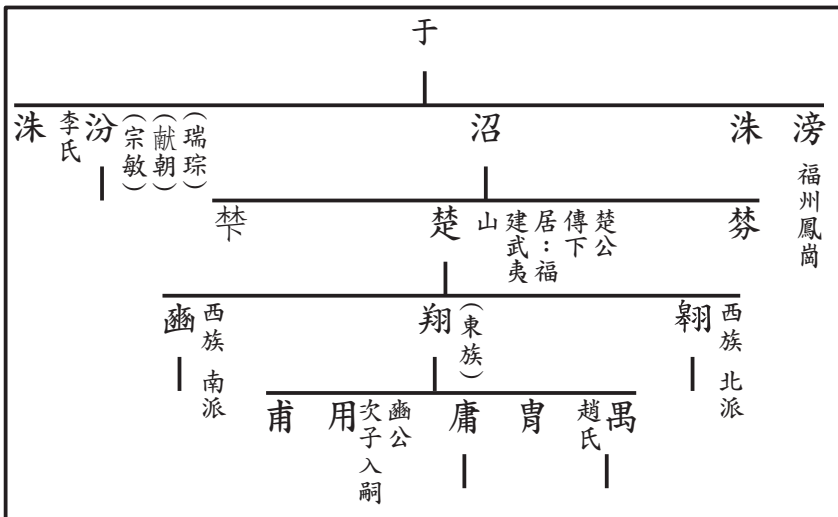
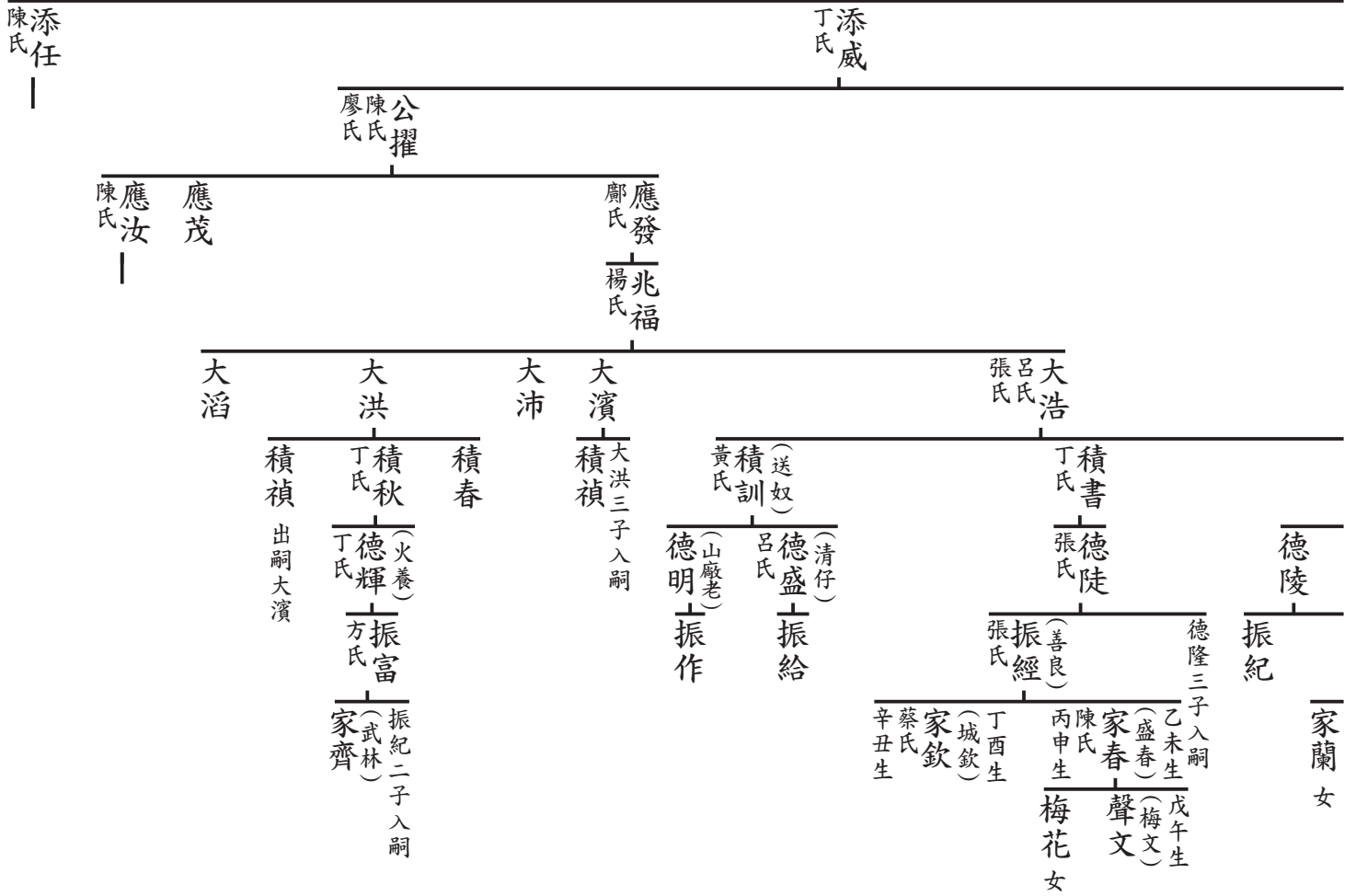

沼公支派世系表

楚公 翔公派下 第三房 庸傳下

學博 元秀

一四四代	一四五代	一四六代	一四七代	一四八代	一四九代	一五〇代	一五一代	一五二代	一五三代	一五四代	一五五代	一五六代	一五七代	一五八代	一五九代	一六〇代	一六一代	一六二代	一六三代	一六四代	一六五代
七〇代	七一代	七二代	七三代	七四代	七五代	七六代	七七代	七八代	七九代	八〇代	八一代	八二代	八三代	八四代	八五代	八六代	八七代	八八代	八九代	九〇代	九一代

添英
游氏

添雄
陳氏

添權
肖氏

公拔
李氏

應發
鄭氏

應茂

積修
彭氏

德銓
呂氏

振元
振奇

德誠
彭氏

振高
陳氏

家興
陳氏

家聲
聲榮

積伯
龔氏

德瑞
章氏

振貴

振華
王氏

家秀
家妹

家壽
癸丑生

家祿
丁未生

家福
夏氏

春梅
春蘭

沼公支派世系表

楚公翔公派下 第三房 庸傳下

學博 元秀

一四四代	一四五代	一四六代	一四七代	一四八代	一四九代	一五〇代	一五一代	一五二代	一五三代	一五四代	一五五代	一五六代	一五七代	一五八代	一五九代	一六〇代	一六一代	一六二代	一六三代	一六四代	一六五代
七〇代	七一代	七二代	七三代	七四代	七五代	七六代	七七代	七八代	七九代	八〇代	八一代	八二代	八三代	八四代	八五代	八六代	八七代	八八代	八九代	九〇代	九一代

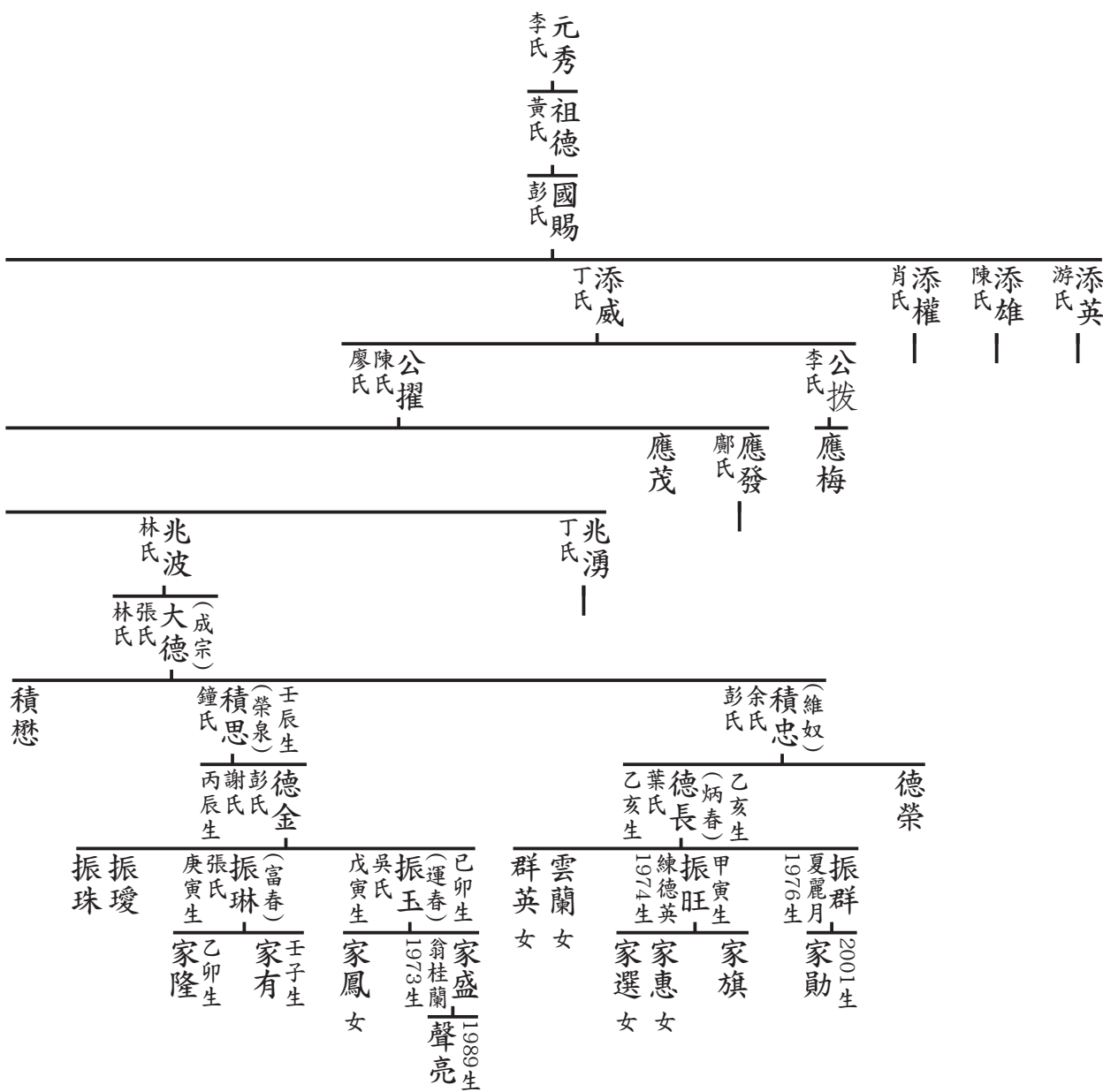

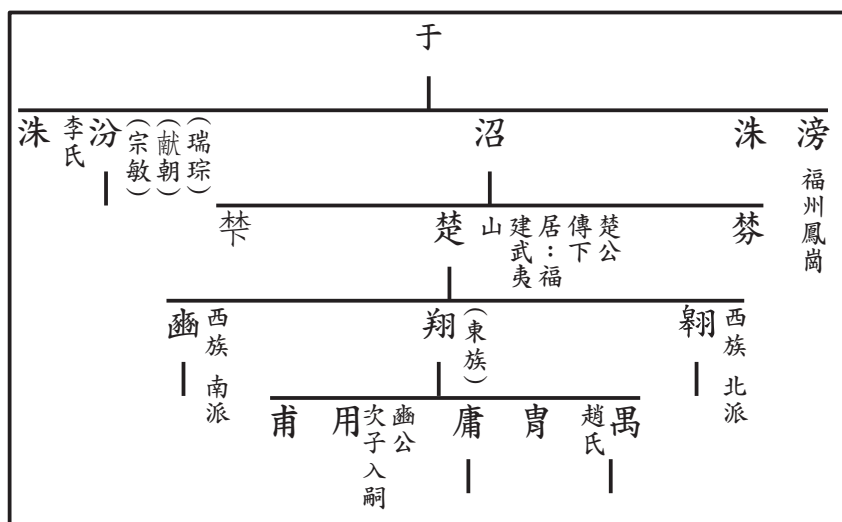
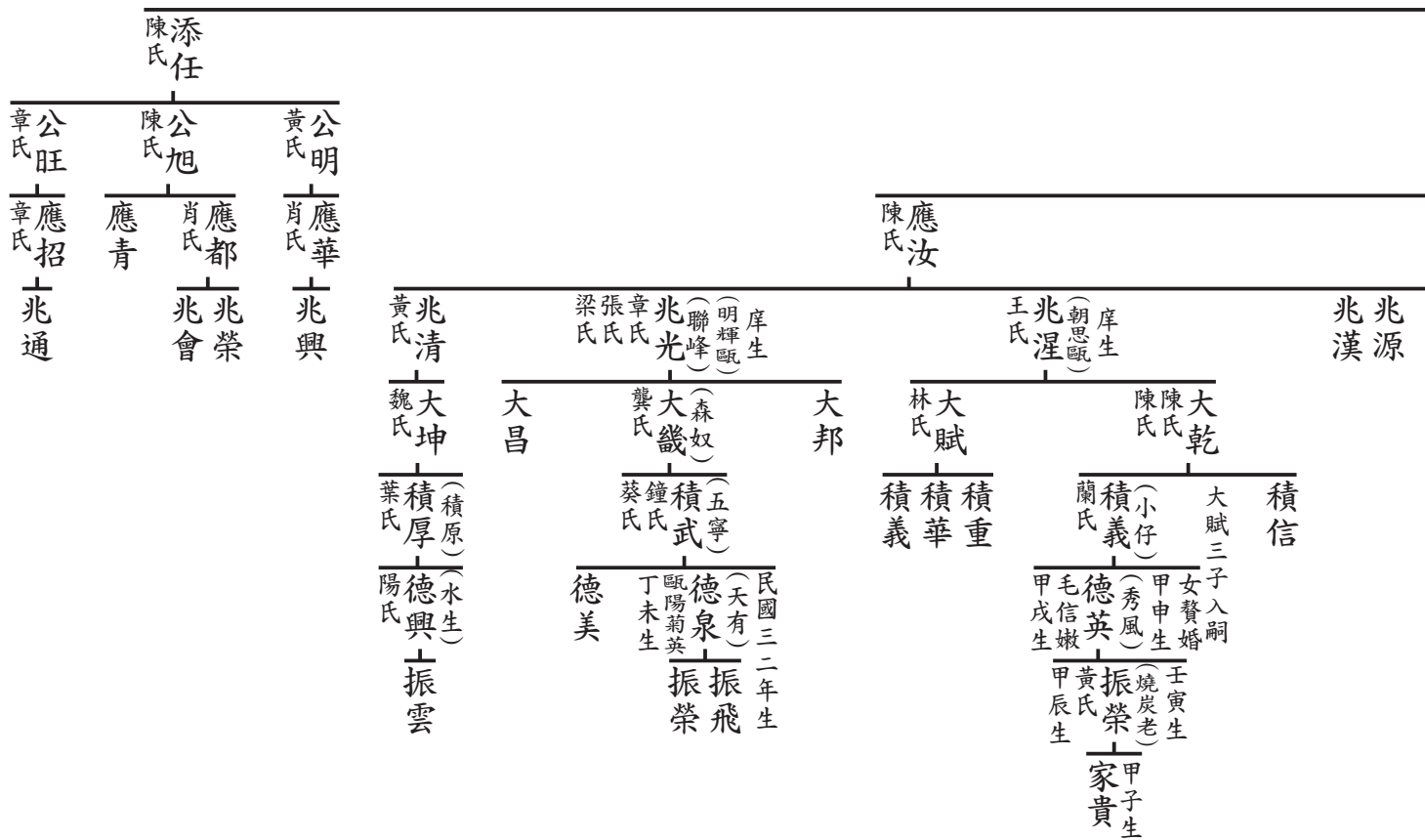

沼公支派世系表

楚公 翔公派下 第三房 庸傳下

學博 調遇

一四四代	一四五代	一四六代	一四七代	一四八代	一四九代	一五〇代	一五一代	一五二代	一五三代	一五四代	一五五代	一五六代	一五七代	一五八代	一五九代	一六〇代	一六一代	一六二代	一六三代	一六四代	一六五代
七〇代	七一代	七二代	七三代	七四代	七五代	七六代	七七代	七八代	七九代	八〇代	八一代	八二代	八三代	八四代	八五代	八六代	八七代	八八代	八九代	九〇代	九一代

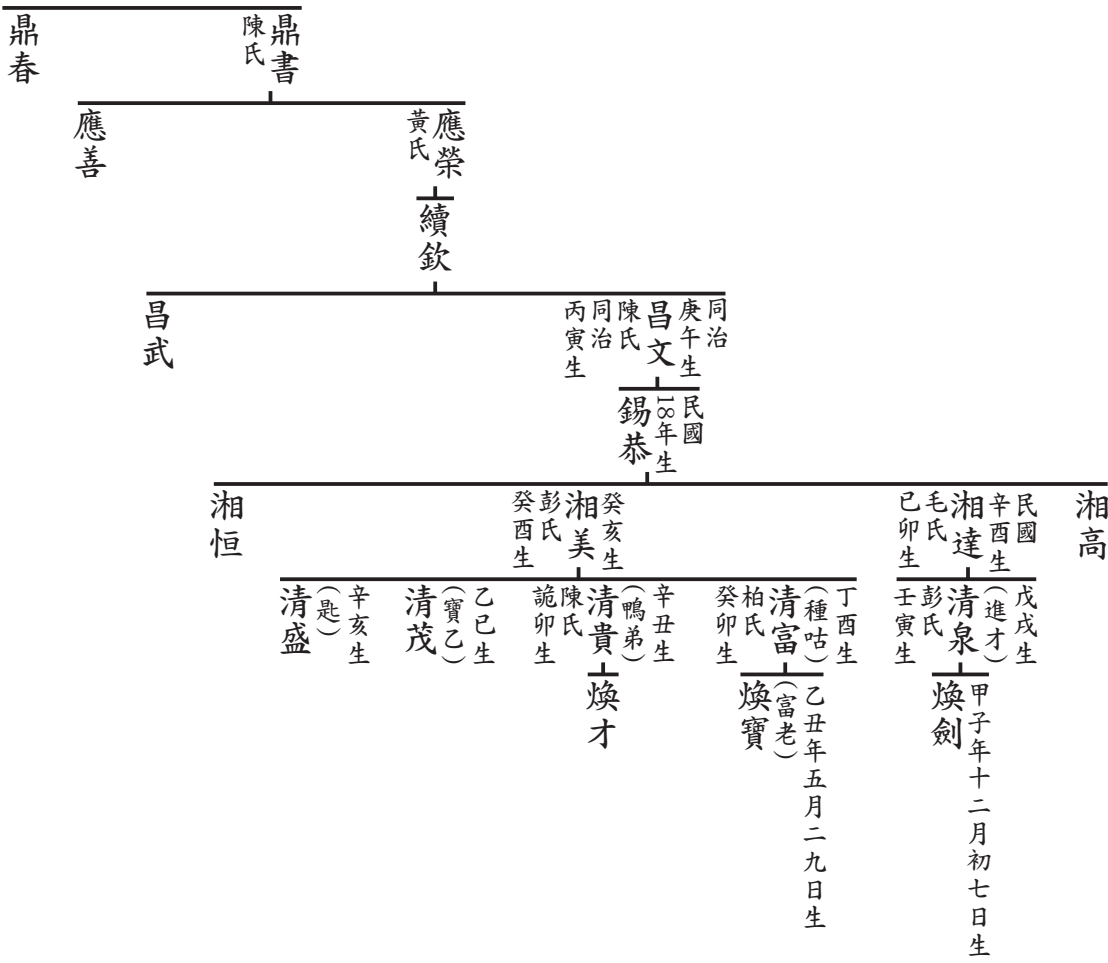

調遇

世世
滔灝

世漢 (文亮)
職正縣東捐
八典泰任
品吏吏將
山

儒綜 (嗣)
大學生
彭氏

儒紳

鼎錄
陳氏

應隆
袁氏
續廷
陳氏

應茂
王氏
續財
續全

昌全

昌明
呂氏

錫妹
癸亥生
女贅婚
彭鐘英
賴氏
湘興
癸巳生
賴氏
庚寅生
林興

清亮
彭秀英
戊午生
煥杰
己卯生
清全
丙辰生
小寶
庚戌生
簡

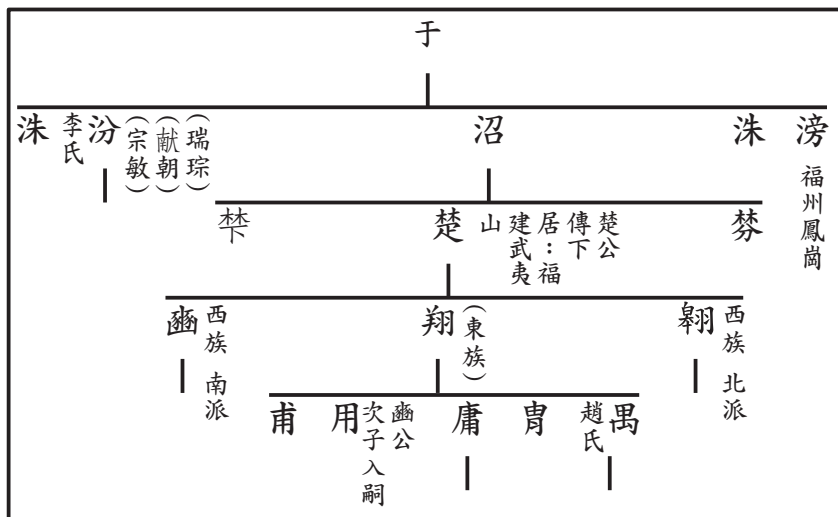

沼公支派世系表

楚公 翔公派下 第三房 庸傳下

學博 調遇

儒紳 I

七〇代	一四四代
七一	一四五代
七二	一四六代
七三	一四七代
七四	一四八代
七五	一四九代
七六	一五〇代
七七	一五一代
七八	一五二代
七九	一五三代
八〇	一五四代
八一	一五五代
八二	一五六代
八三	一五七代
八四	一五八代
八五	一五九代
八六	一六〇代
八七	一六一代
八八	一六二代
八九	一六三代
九〇	一六四代
九一	一六五代

應堂 哀氏	
續良	續銘 哀氏
昌瑞 (金瑞) 黃氏	昌道 徐氏
錫栳 (栳子) 〇氏	錫榮 乙亥生 余氏 甲申生
遷洋埕炭場	錫發 乙亥生 余氏 甲申生
錫栳 (金明) 丁卯生 項氏 壬戌生	錫發 (盛發) 乙亥生 曾蘭英 1971生
清華 乙未生 章氏	錫發 丙午生 黃燕 1979生
煥才 (火才) 丙辰生 徐麗芳 辛酉生	清興 1989生
煥良 (火良) 甲寅生 翁美丹 丙辰生	清興 煥萍
劍霖 戊寅生	
錫瑞 周氏	湘發 出嗣錫榮為子
錫瑞 已巳生 肖氏	湘發 戊辰生 蘇氏 乙酉生
湘發	清福 (進生) 庚子生 丁卯生
清發 付氏	清福 蘇氏 乙酉生 火蘭 女
清祿 (烏石歪) 壬申生 琴女	

調遇

世世
滔灝

世漢 (文亮)
職正縣東捐
八典泰任
品吏吏將
山

太學生
儒綜 (嗣)
彭氏

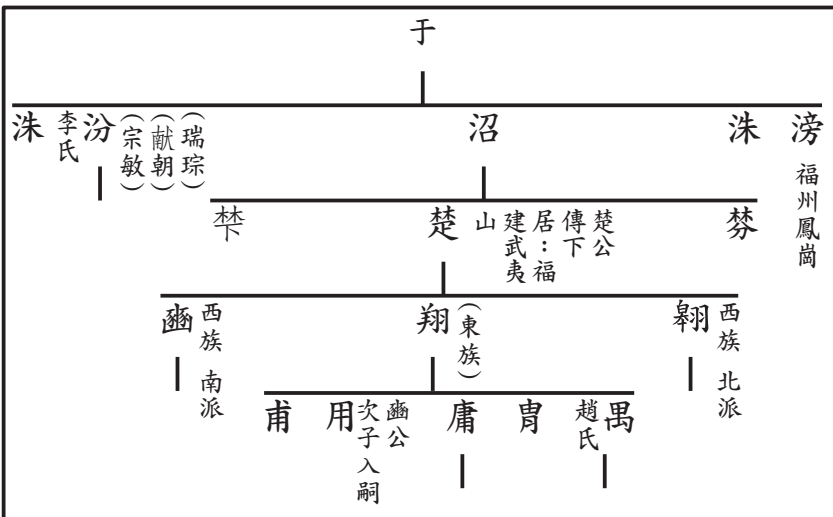
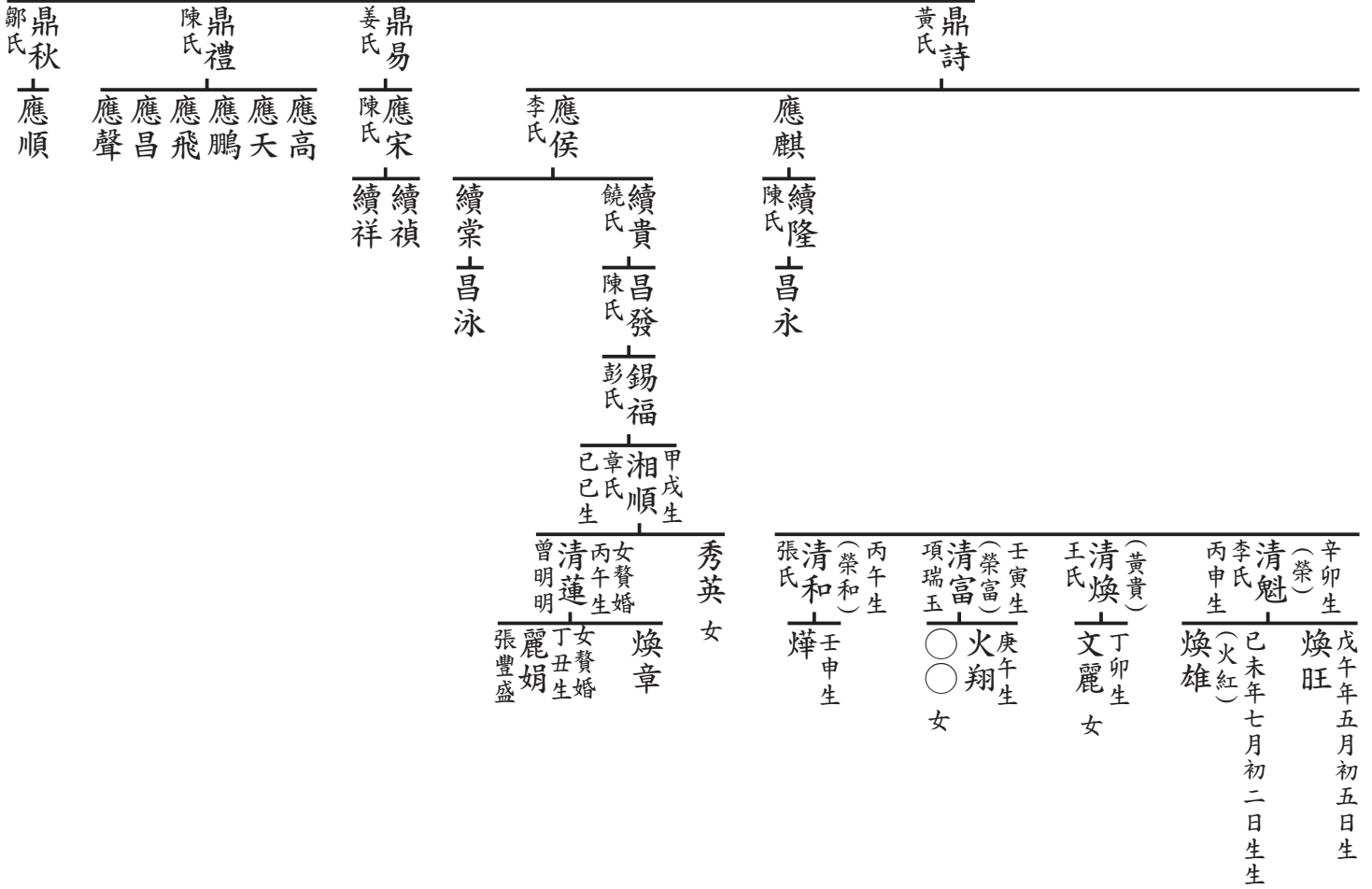

沼公支派世系表

楚公 翔公派下 第三房 庸傳下

學博 調雲

	一四四代	一四五代	一四六代	一四七代	一四八代	一四九代	一五〇代	一五一代	一五二代	一五三代	一五四代	一五五代	一五六代	一五七代	一五八代	一五九代	一六〇代	一六一代	一六二代	一六三代	一六四代	一六五代
七〇代	七一代	七二代	七三代	七四代	七五代	七六代	七七代	七八代	七九代	八〇代	八一代	八二代	八三代	八四代	八五代	八六代	八七代	八八代	八九代	九〇代	九一代	

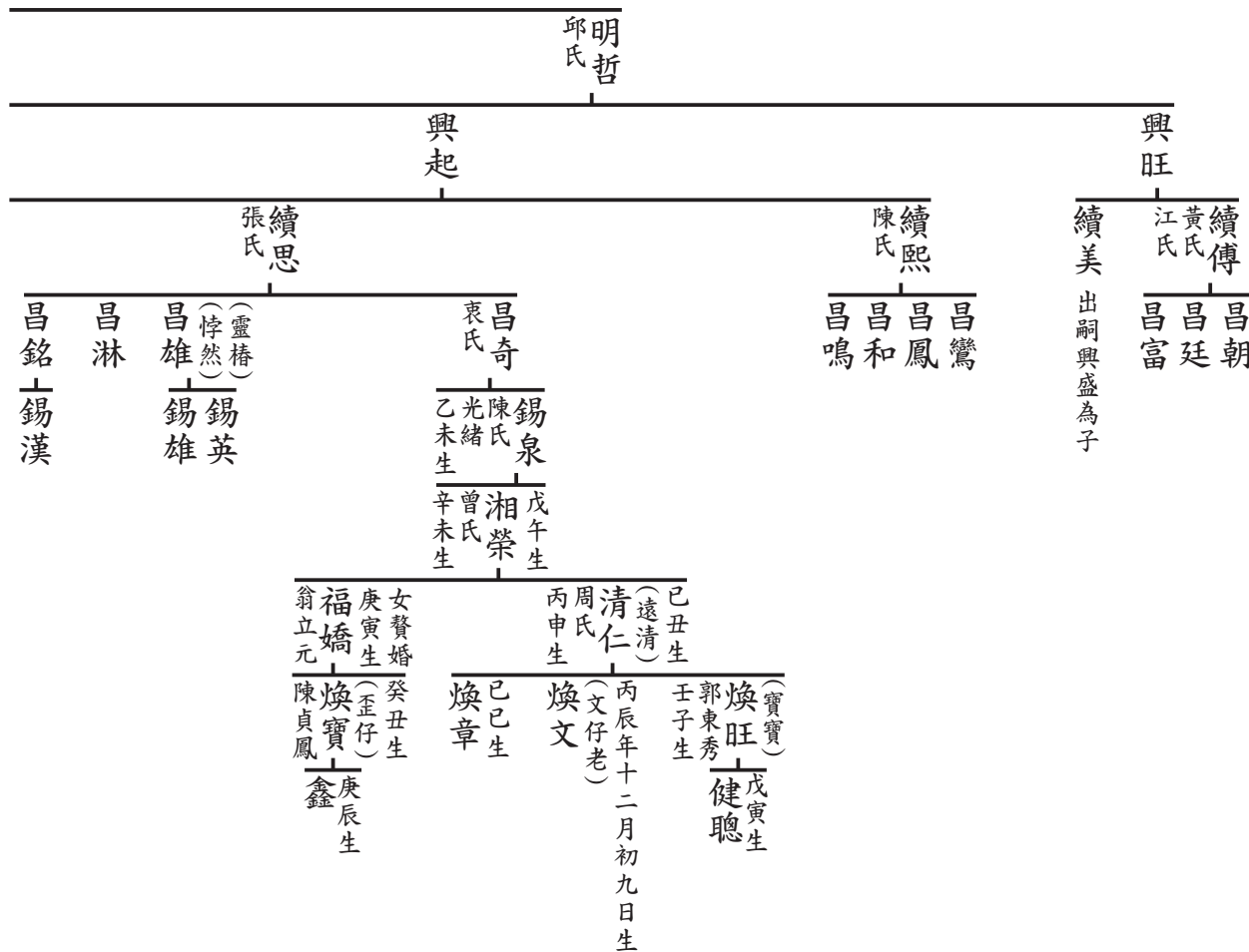

調雲
彭氏
世洞
三子入嗣

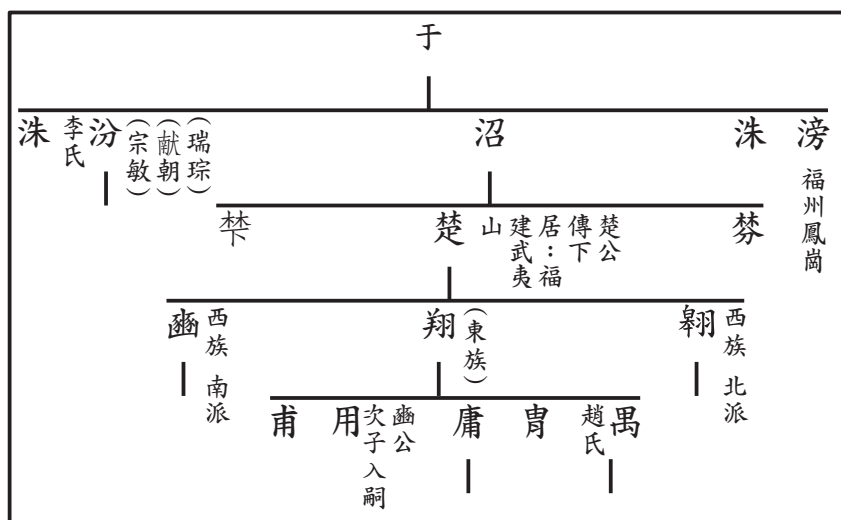
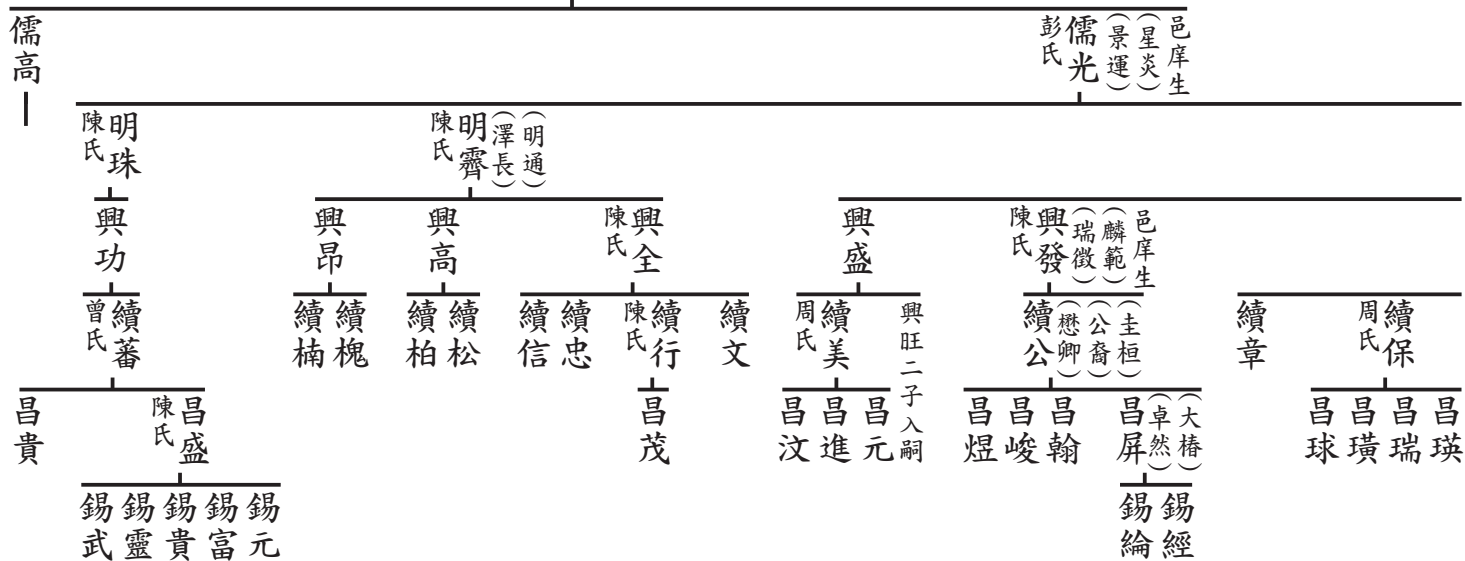

沼公支派世系表

楚公 翔公派下 第三房 庸傳下

學博 調雲

一四四代	一四五代	一四六代	一四七代	一四八代	一四九代	一五〇代	一五一代	一五二代	一五三代	一五四代	一五五代	一五六代	一五七代	一五八代	一五九代	一六〇代	一六一代	一六二代	一六三代	一六四代	一六五代
七〇代	七一代	七二代	七三代	七四代	七五代	七六代	七七代	七八代	七九代	八〇代	八一代	八二代	八三代	八四代	八五代	八六代	八七代	八八代	八九代	九〇代	九一代

邑庠生
(星炎)
(景運)
儒光
彭氏

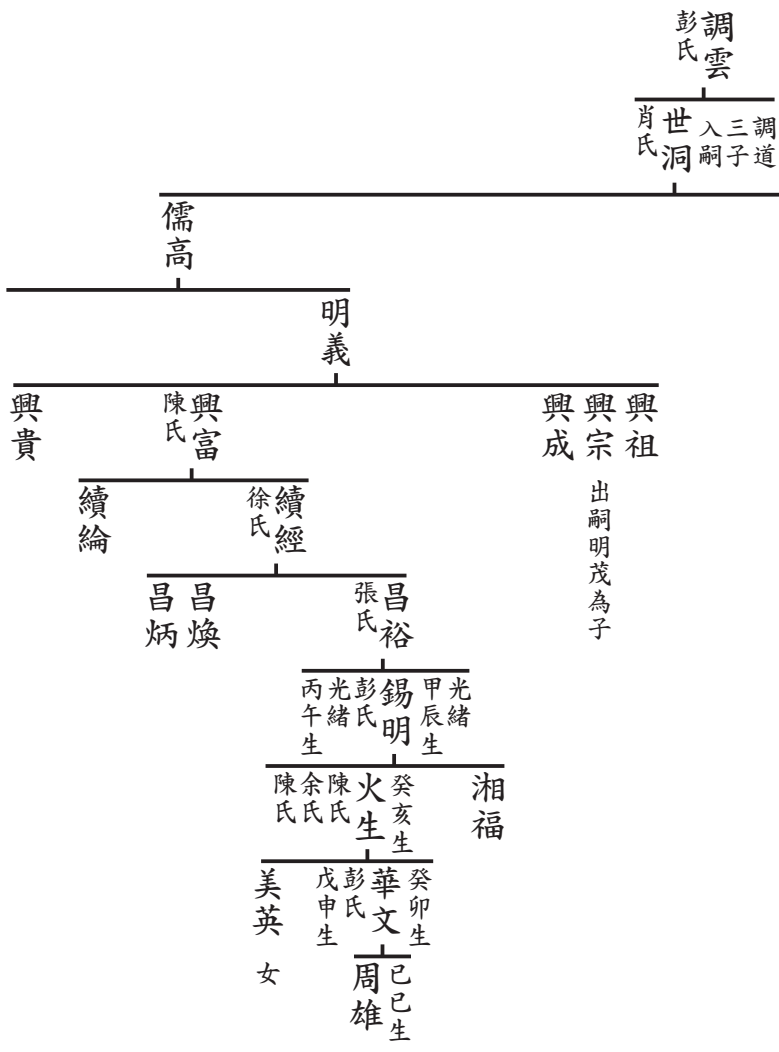

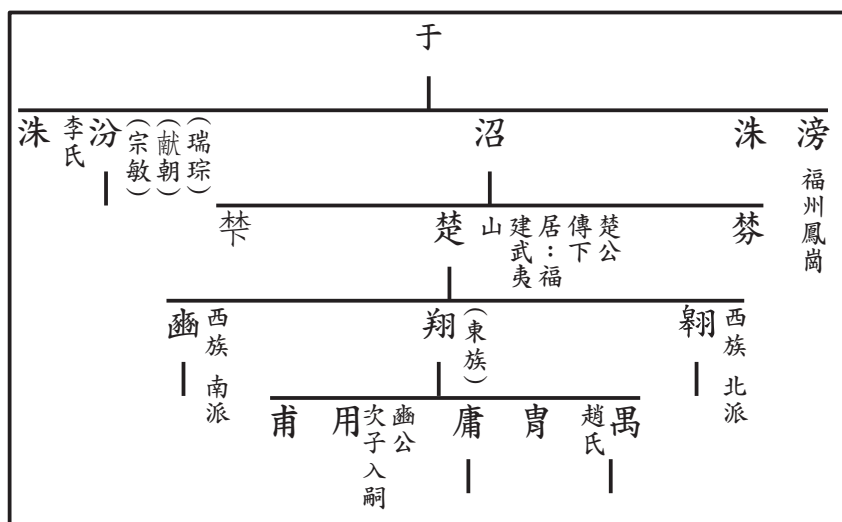
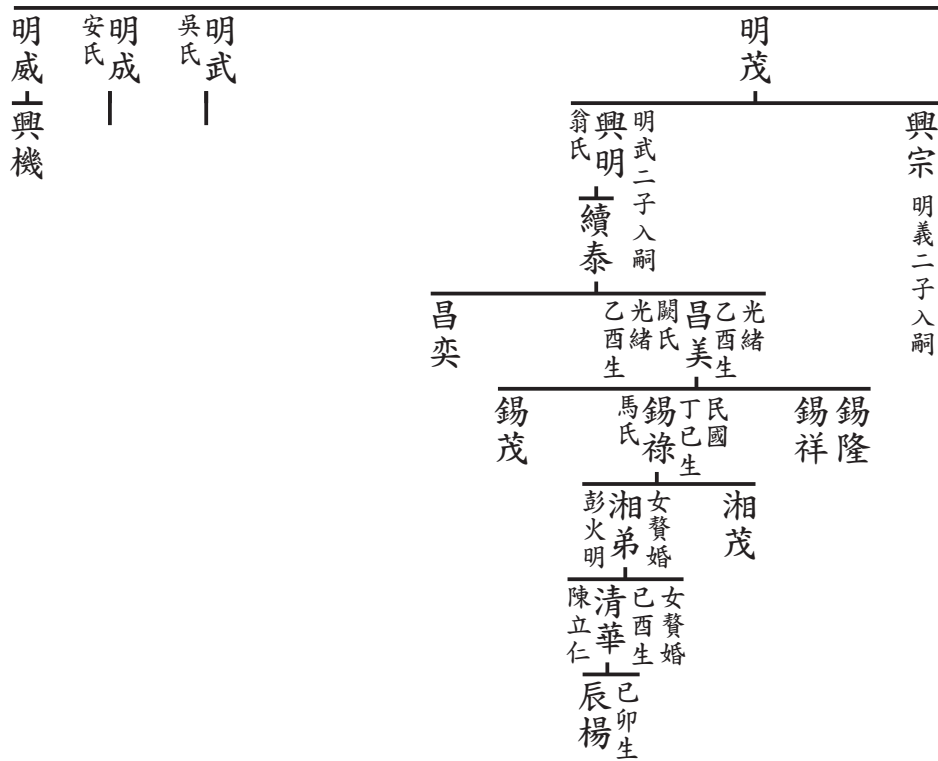

沼公支派世系表

楚公 翔公派下 第三房 庸傳下

學博 調雲

一四四代	一四五代	一四六代	一四七代	一四八代	一四九代	一五〇代	一五一代	一五二代	一五三代	一五四代	一五五代	一五六代	一五七代	一五八代	一五九代	一六〇代	一六一代	一六二代	一六三代	一六四代	一六五代
七〇代	七一代	七二代	七三代	七四代	七五代	七六代	七七代	七八代	七九代	八〇代	八一代	八二代	八三代	八四代	八五代	八六代	八七代	八八代	八九代	九〇代	九一代

調雲

彭氏 肖氏 三子 入嗣 調道

儒高

邑庠生
(星炎)
(景運)
儒光
彭氏

明義
明茂

昌隆
江氏 邱氏

錫光

錫英

光緒 乙亥生
錫琳 癸巳生
湘富 辛酉生
清發 癸未生
正熙
清良 辛酉生
湘貴 壬子生
帶蘭 女承嗣
清 壬辰生

錫清 乙亥生
湘祥 丙午生

庚子生
(寶寶) 癸未年六月十二日生
清標 (咕咕)
煥元
彭氏 壬寅生
癸卯生
(亭仔老)
清飛 煥明
鄭氏 丙午生
甲辰生
(牛欄老)
清虎
袁氏

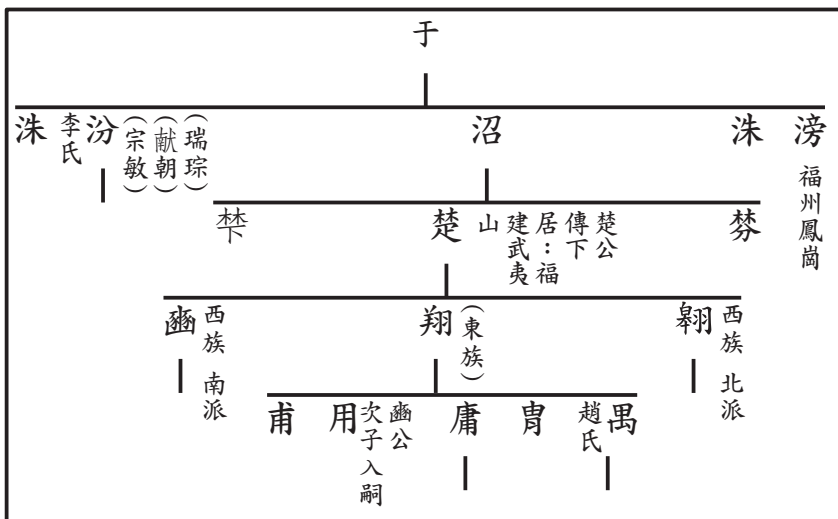
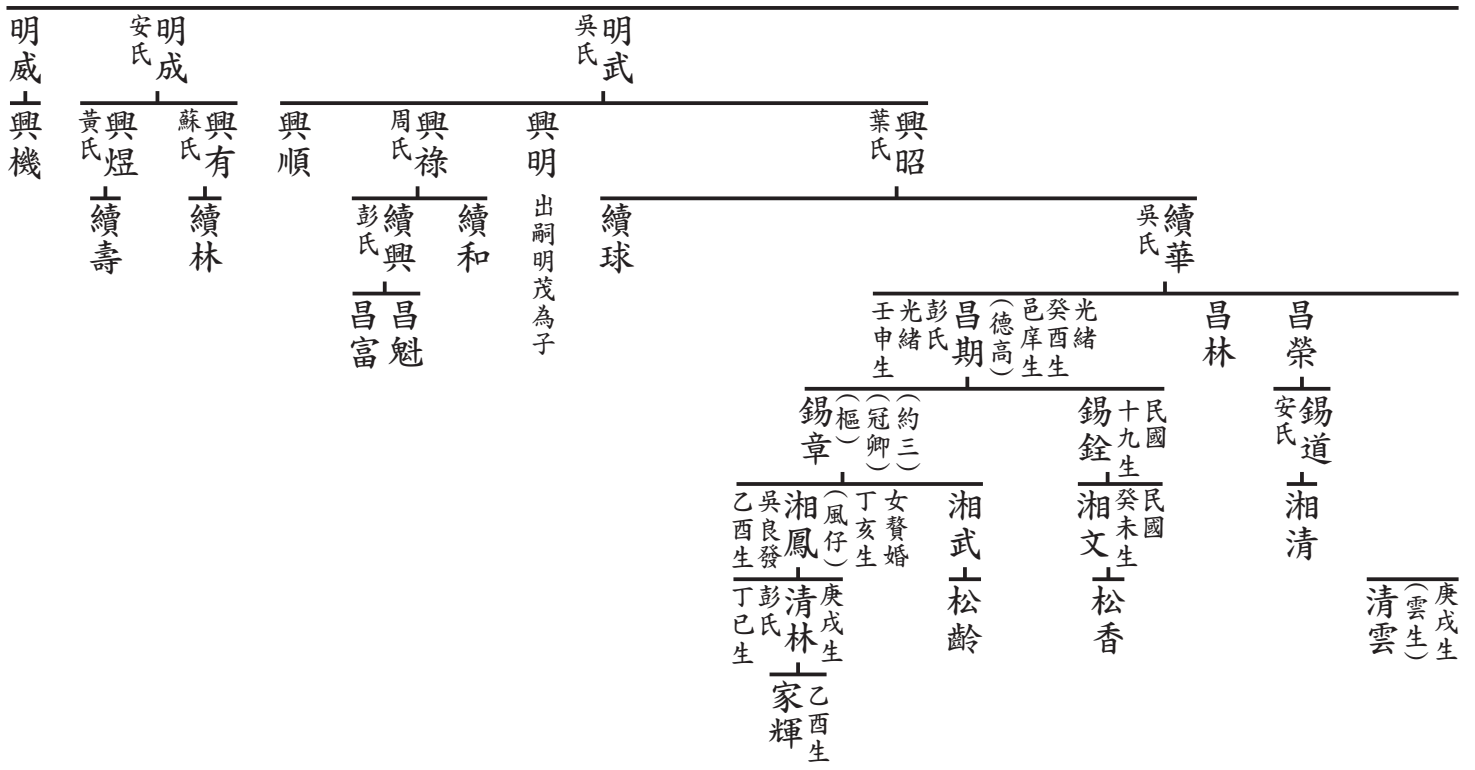

沼公支派世系表

楚公 翔公派下 第三房 庸傳下

學博 調魁

一四四代	一四五代	一四六代	一四七代	一四八代	一四九代	一五〇代	一五一代	一五二代	一五三代	一五四代	一五五代	一五六代	一五七代	一五八代	一五九代	一六〇代	一六一代	一六二代	一六三代	一六四代	一六五代
七〇代	七一代	七二代	七三代	七四代	七五代	七六代	七七代	七八代	七九代	八〇代	八一代	八二代	八三代	八四代	八五代	八六代	八七代	八八代	八九代	九〇代	九一代

乾隆 丙辰年十一月二十六日生

秉鐘 二子入嗣
乾隆癸丑年五月生

秉成 範氏
禮發 智隆
乾隆癸丑年五月生

禮發 智隆
翁氏 智發

盛業 林氏
乾隆辛卯年元月

禮源 智光
乾隆己酉年三月生

秉鐘 曹氏
禮源 智光
黃氏 智文

禮發 出嗣秉成為子
禮煥

調魁 彭氏

嘉慶 五年五月生

智宣 周氏

(居仁) (道良) (德升) 方柏 江氏

智明 智大 智上 智儒

炳培

瑞榮 周氏
王 氏
丁 氏

炳生 楊氏 1941年 4月3日生
1940年 2月14日生

錦文 王氏 1965年 9月22日生
1963年 11月18日生

正龍 莉婷 女

錦福 宋氏 1961年 7月29日生
1961年 7月10日生

旭 (正晶) 1987年 3月7日生
莉芹 女
莉芳 女

錦彪 周氏 1969年 5月23日生
1970年 3月12日生

正鑫 1987年 7月8日生

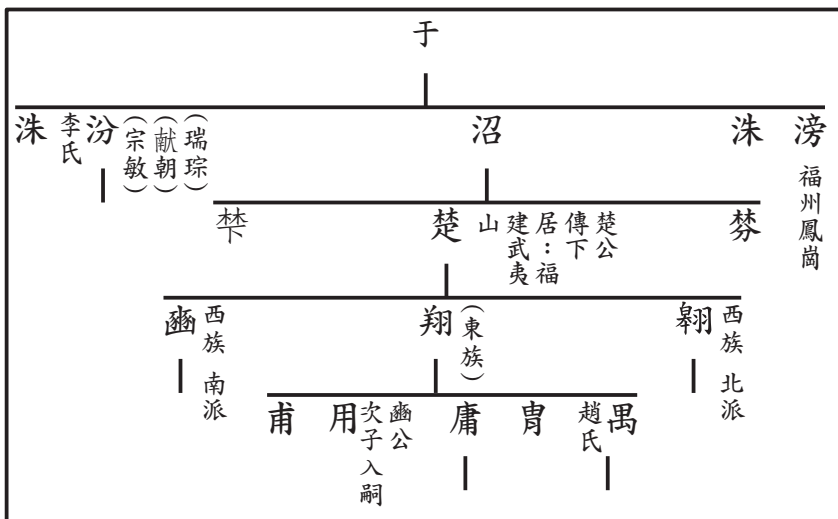
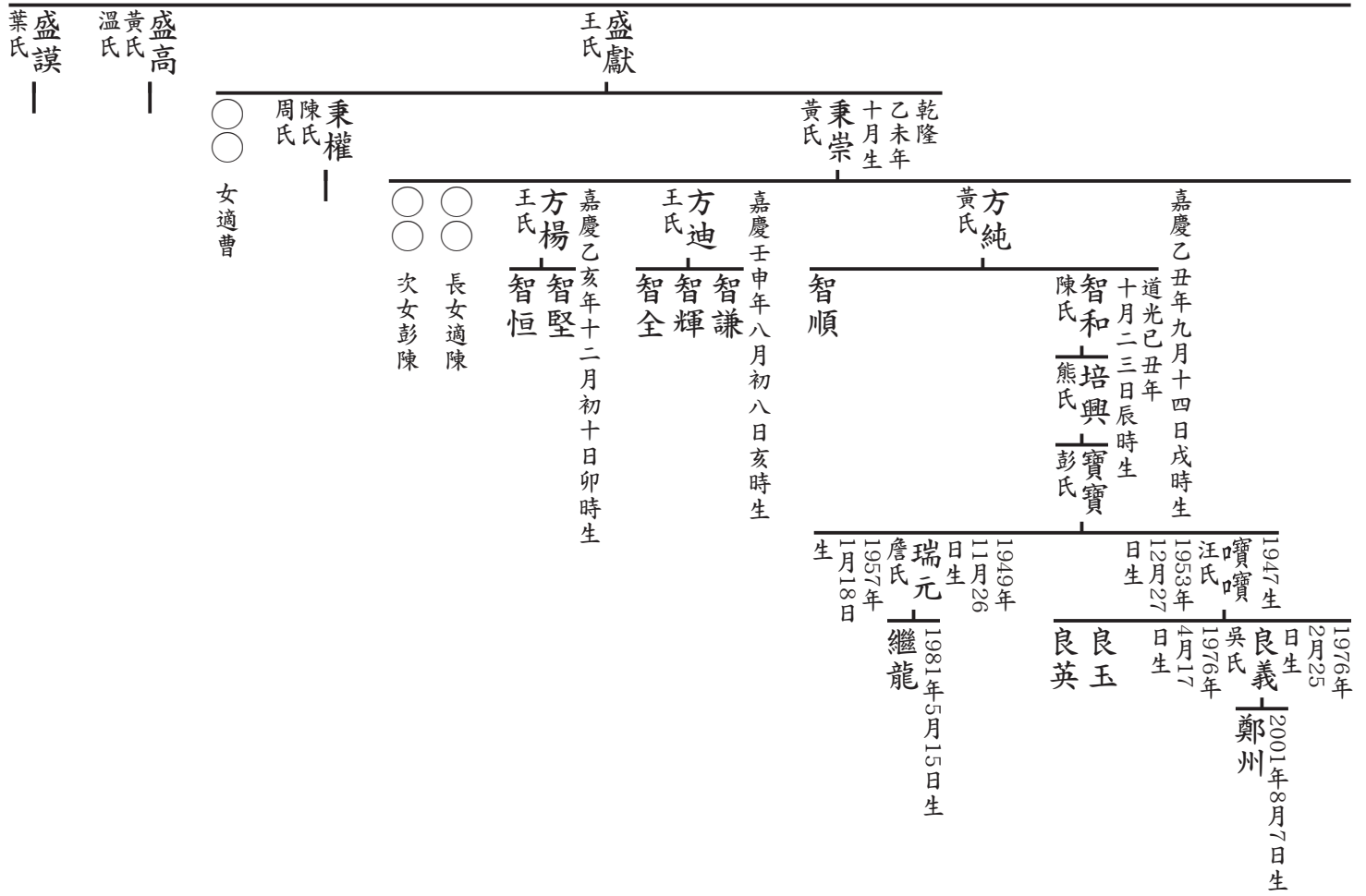

沼公支派世系表

楚公 翔公派下 第三房 庸傳下

學博 調魁

一四四代	一四五代	一四六代	一四七代	一四八代	一四九代	一五〇代	一五一代	一五二代	一五三代	一五四代	一五五代	一五六代	一五七代	一五八代	一五九代	一六〇代	一六一代	一六二代	一六三代	一六四代	一六五代
七〇代	七一代	七二代	七三代	七四代	七五代	七六代	七七代	七八代	七九代	八〇代	八一代	八二代	八三代	八四代	八五代	八六代	八七代	八八代	八九代	九〇代	九一代

乾隆 丙辰年十一月二十六日生

盛業 林氏

乾隆 乙未年 十月生 秉崇 黃氏

盛獻 王氏

調魁 彭氏

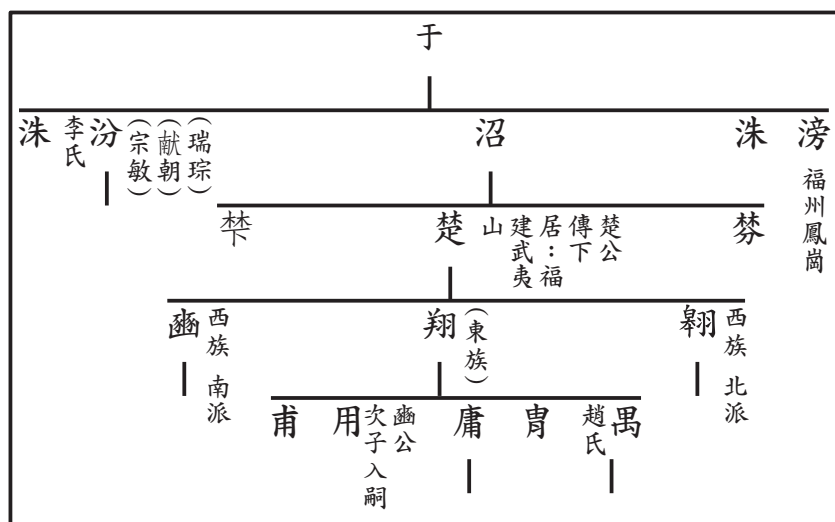
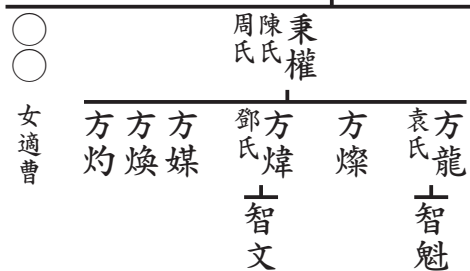

乾隆辛丑年九月生

嘉慶乙丑年十月十七日未時生

方連 智旺

江氏 楊氏

秉御

嘉慶辛丑年六月十六日酉時生

方璉 智興 智烟

傅氏 女適五夫連生

盛高 黃氏 溫氏

嘉慶戊辰年十一月生

秉安 方順 方儀

張氏

方本 方章

盛謨 葉氏

秉衛 陳氏

方富 智才 智梅 智華

方進 鄒氏

智深 智榮 智瑾 智瑞

沼公支派世系表

楚公 翔公派下 第三房 庸傳下

學博 調維

一四四代	一四五代	一四六代	一四七代	一四八代	一四九代	一五〇代	一五一代	一五二代	一五三代	一五四代	一五五代	一五六代	一五七代	一五八代	一五九代	一六〇代	一六一代	一六二代	一六三代	一六四代	一六五代
七〇代	七一代	七二代	七三代	七四代	七五代	七六代	七七代	七八代	七九代	八〇代	八一代	八二代	八三代	八四代	八五代	八六代	八七代	八八代	八九代	九〇代	九一代

志忠

佛維
袁氏

昭寶
周氏
夢生

允孚

錫慶
大賓
上賓

錫昌

錫嘉
良賓
貴孫

錫朋
燦寶

錫麻
楚賓
汝孫

陳賓
削孫

允謙
許氏

錫爵
賴氏

吳賓
袁氏
進孫
春富
(富孫)

文榮

文高

政順
王氏
乙亥生

祥明
袁坤蘭
乙巳生
元亮
庚午生

金清
鄒氏
甲子生
秀海

秀芳
女

秀興
壬戌生

祥貴
吳裕妹
乙酉生
勇萍

勇姬
壬申生

元飛
戊辰生

允恒
彭氏

錫祉

魏寶
陳氏

寶孫
啟孫
添孫

文昌

○金玉
○女女

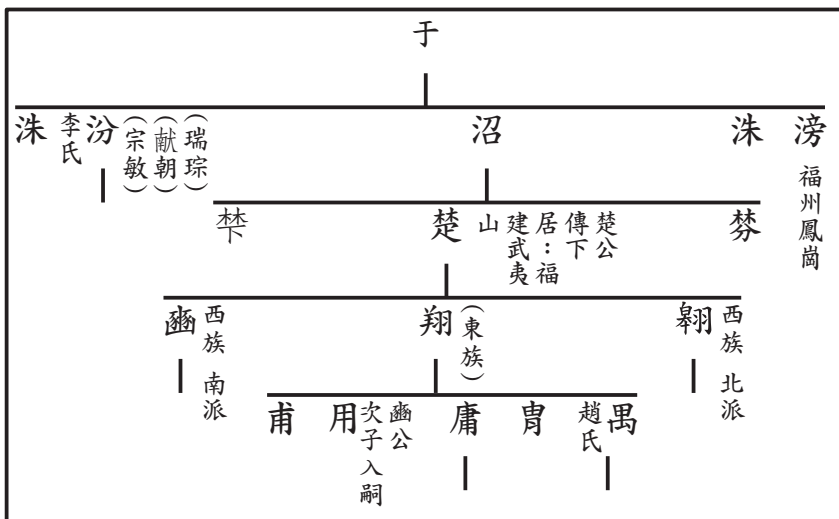

沼公支派世系表

楚公 翔公派下 第三房 庸傳下

學博 調維

一四四代	一四五代	一四六代	一四七代	一四八代	一四九代	一五〇代	一五一代	一五二代	一五三代	一五四代	一五五代	一五六代	一五七代	一五八代	一五九代	一六〇代	一六一代	一六二代	一六三代	一六四代	一六五代
七〇代	七一代	七二代	七三代	七四代	七五代	七六代	七七代	七八代	七九代	八〇代	八一代	八二代	八三代	八四代	八五代	八六代	八七代	八八代	八九代	九〇代	九一代

